

**POMPE E KIT PER DISTRIBUZIONE OLIO PUMPS AND KITS FOR OIL DISTRIBUTION
POMPES ET KIT POUR DISTRIBUTION D'HUILE PUMPEN UND GERÄTESETS ZUR ÖLABGABE**

**CARATTERISTICHE TECNICHE / TECHNICAL CHARACTERISTICS
CARACTERISTIQUES TECHNIQUES / TECHNISCHE EIGENSCHAFTEN**

- **Rapporto - Ratio - Rapport - Verhältnis** 6:1 4:1
- **Pressione aria - Air pressure**
Pression air - Luft-Druck 4-8 bar 4-8 bar
- **Raccordo entrata aria - Air inlet connection**
Raccord entrée air - Luftanschluss 1/4" G 1/4" G
- **Raccordo entrata olio - Oil inlet connection**
Raccord entrée huile - Öl Einlassanschlussstück 1" G 1" G
- **Raccordo uscita olio - Oil outlet connection**
Raccord sortie huile - Öl Auslaßanschlussstück 1/2" G 1/2" G
- **Portata a uscita libera - Delivery at free outlet**
Débit à sortie libre - Durchlauf mit freiausgang (6 bar) 13 l/1' 20 l/1'
- **Lunghezza camera - Suction tube length**
Longueur canne - Saugrohr-Länge (A) 175 mm 175 mm
- **Diametro pescante - Suction tube diameter**
Diamètre canne - Saugrohr-Durchmesser (B) 42 mm 50 mm
- **Ghiera fissaggio - Ring for fixing**
Embout de fixation - Fixierungring 2" G 2" G

Codice - Code Code - Art. Nr.	Fusti - Drums Füts - Fässer	L (mm)
OD-PP-4480	Murale Wall mounted Mural Wandmontage	175
OD-PP-4482	50-60 Kg	730
OD-PP-4484	180 - 200 Kg	940
OD-PP-4486	Murale Wall mounted Mural Wandmontage	175
OD-PP-4488	50 - 60 Kg	730
OD-PP-4490	180 - 200 Kg	940

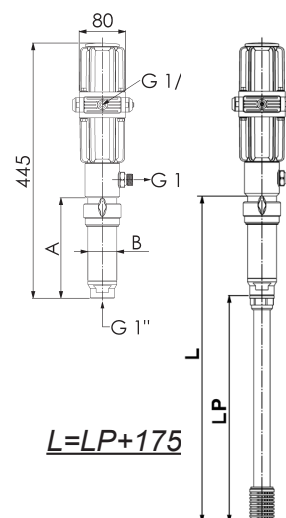

**PESCANTE RIGIDI / RIGID PIPE
CANNE RIGIDE / STARREN SAUGROHR**

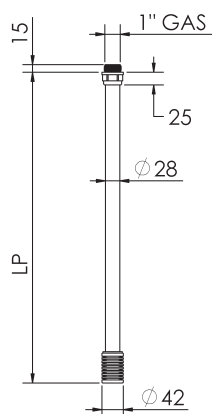

Codice - Code Code - Art. Nr.	L (mm)	LP (mm)	Applicazione Application Anwendung
OD-ACC-730	730	555	Fusti/Drums 50/60 Litri/Litres
OD-ACC-940	940	765	Fusti/Drums 200 Litri/Litres
OD-ACC-1130	1130	955	Cisterna/Tank 1000 Litri/Litres
OD-ACC-1500	1500	1325	Cisterna/Tank 1500 Litri/Litres
OD-ACC-2160	2160	1985	Cisterna/Tank

- Il pescante è adatto per l'applicazione diretta sul raccordo di aspirazione della pompa.
- The rigid pipe is suitable for direct application on the suction connector of the pump.
- La canne est adaptée à une application directe à le raccord d'aspiration de la pompe.
- Der Saugrohr ist geeignet für die direkte Anwendung an der Sauganschluss der Pumpe.

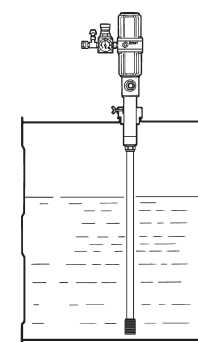

**INSTALLAZIONE CON
PESCANTE RIGIDO
INSTALLATION WITH
RIGID PIPE
INSTALLATION AVEC
CANNE RIGIDE
INSTALLATION MIT
STARREN SAUGROHR**

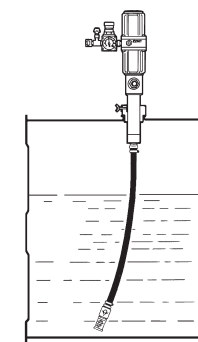

**INSTALLAZIONE CON
TUBO FLESSIBILE
INSTALLATION WITH
FLEXIBLE HOSE
INSTALLATION AVEC
TUYAU FLEXIBLE
INSTALLATION MIT
FLEXIBLEN SCHLAUCH**

**KIT MURALE PER DISTRIBUZIONE OLIO / WALL KIT FOR OIL DISTRIBUTION
KIT MURAL POUR DISTRIBUTION D'HUILE / WANDMONTAGE SET FÜR ÖLVERTEILUNG**

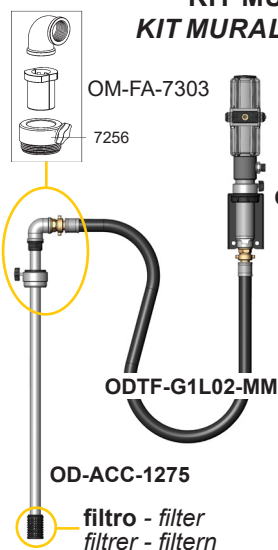

Codice - Code Code - Art. Nr.	LP (mm)	LG (mm)
OD-PC-1035	1100	1035
OD-PC-1265	1325	1260
OD-PC-1660	1725	1660
OD-PC-1920	1985	1920

$LG_{max} = LP - 65 mm$

**OD-KIT-2436
OD-KIT-2432**

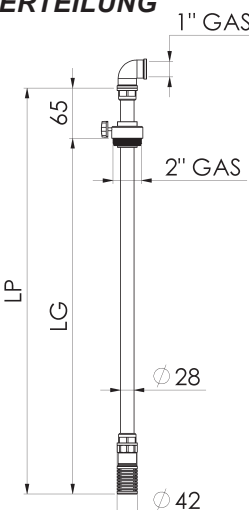

I CARATTERISTICHE TECNICHE

- Pompe pneumatiche a DOPPIO EFFETTO per la distribuzione d'olio.
- Il rapporto di compressione della pompa OD-PP-4480 è 4:1, della OD-PP-4486 è 6:1. Questo significa che l'olio esce dalla pompa ad una pressione 4 volte o 6 volte superiore alla pressione di entrata dell'aria compressa. Per evitare di provocare danni è vietato superare la pressione massima consentita dell'aria compressa.
- Quando si opera a contatto con il prodotto da pompare è necessario indossare guanti ed indumenti protettivi. Consultare la scheda di sicurezza del prodotto.
- Chiudere sempre l'aria e scaricare l'olio in pressione prima di lavorare sulla pompa o sull'impianto.



Il motore pneumatico è prelubrificato con grasso al silicone. Se la pompa viene usata in modo normale è sufficiente applicare un regolatore di pressione.

- Per servizi continuativi, consigliamo di applicare sulla pompa un gruppo FRL filtro-regolatore-lubrificatore. Regolare al massimo 1 goccia ogni 10 minuti. **Utilizzare olio per utensili pneumatici oppure olio motore SAE 10. Non usare olio sintetico o altri tipi di olio.**
- In impianti centralizzati le pompe possono essere alimentate con aria essiccata montando un lubrificatore sulla rete oppure sulla pompa.

GB TECHNICAL CHARACTERISTICS

- *DOUBLE ACTING* pneumatic pumps suitable to oil distribution.
- The pressure ratio of the pump OD-PP-4480 is 4:1, of the pump OD-PP-4486 is 6:1. This means that oil comes out of the pump at a pressure 4 or 6 times higher than the inlet pressure of compressed air. To prevent accidents from happening do not exceed the max. permissible pressure of compressed air.
- When operating at contact with the product, wear gloves and protective clothing. Consult the safety table of the product.
- Always close the air and relieve the oil in pressure before any work to the pump or to the system is carried out.



The pneumatic motor is pre-lubricated with silicon grease. When the pump is used under normal operating conditions, it is sufficient to fit an air regulator.

- For continuative services, we recommend you to fit a FRL filter, pressure regulator, lubricator on the pump. Set max. 1 drop every 10 minutes. **Use air tool oil or motor oil SAE 10. Synthetic oil or other oils must not be used.**
- In centralized systems, pumps can be fed by dry air by mounting a lubricator on the pipework or on the pump.

F CARACTERISTIQUES TECHNIQUES

- Pompes pneumatiques à DOUBLE EFFET pour la distribution d'huile.
- Le rapport de compression de la pompe OD-PP-4480 est 4:1 et de la pompe OD-PP-4486 est 6:1. Cela signifie que l'huile sort de la pompe avec une pression 4 et 6 fois plus haute que la pression d'entrée de l'air comprimé. Pour éviter de provoquer des dommages, il est interdit de dépasser la pression maxi. consentie de l'air comprimé.
- Quand on travaille au contact du produit à pomper, il faut porter les gants et les vêtements protecteurs. Consulter la carte de sécurité du produit.
- Fermer toujours l'air et décharger l'huile en pression avant d'effectuer n'importe quel travail sur la pompe ou sur l'installation.



Le moteur pneumatique est pre-lubrifié avec de la graisse au silicon. Si la pompe est utilisée en conditions normales, il suffit d'appliquer un régulateur de pression.

- Pour des services continus on conseille d'appliquer un FRL, filtre, régulateur de pression, graisseur sur la pompe. Régler au maximum 1 goutte chaque 10 minutes. **Utiliser d'huile pour outils pneumatiques ou d'huile moteur SAE 10. Ne pas utiliser d'huile synthétique ou n'importe quel types d'huile différent de ceux conseillés.**
- Dans les installations centralisées les pompes peuvent être alimentées par air sèche en montant un régulateur sur la ligne ou sur la pompe.

D TECHNISCHE EIGENSCHAFTEN

- Pneumatische Pumpen mit ZWEIFACHEM EFFEKT, geeignet für die verteilung von Öl.
- Der Verdichtungsgrad der OD-PP-4480 Pumpe beträgt 4:1, ist der OD-PP-4486 6:1. Dies bedeutet, dass das Öl aus der Pumpe mit einem Druck austritt, der 4 und 6 mal größer als der Eintrittsdruck der Druckluft ist. Zur Verhinderung von Schäden, ist ein Überschreiten des maximal zulässigen Drucks der Druckluft verboten.
- Beim Arbeiten in Berührung mit dem zu pumpenden Produkt, sind Schutzhandschuhe und -kleidung erforderlich. Dazu Sicherheitstabelle des Produktes konsultieren.
- Druckluftzufuhr schließen und das unter Druck stehende Öl ablassen, bevor auf der Pumpe oder der Anlage gearbeitet wird.



Der Druckluftmotor ist mit Silikonfett vorgeschmiert. Wird die Pumpe unter normalen Bedingungen betrieben, reicht der Einbau eines Druckreglers aus.

- Bei Dauerbetrieb, wird der Einbau einer FRS-Gruppe aus Filter-Regler-Schmierer empfohlen. Auf maximal 1 Tropfen alle 10 Minuten einstellen. **Öl für Druckluftwerkzeuge oder Motoröl SAE 10 verwenden. Kein synthetisches Öl oder andere Ölsorten verwenden.**
- Bei Sammelschmieranlagen können die Pumpen mit Trockenluft gespeist werden, indem ein Schmierer auf dem Verteilernetz oder auf der Pumpe montiert wird.

- La pompa si mette in funzione automaticamente azionando la pistola.



ATTENZIONE! PER RAGIONI DI SICUREZZA É OBBLIGATORIO:

- **Indossare i guanti ed indumenti protettivi quando si effettuano operazioni.**
- Togliere sempre l'alimentazione dell'aria quando si termina il turno di lavoro o si effettuano operazioni di manutenzione.
- Controllare periodicamente che i raccordi siano ben serrati per impedire che eventuali perdite facciano funzionare la pompa a vuoto.
- Sostituire i tubi flessibili quando sono danneggiati o usurati.

PER EVITARE DANNI E MALFUNZIONAMENTI DELLA POMPA:

- Quando si sostituisce il fusto non appoggiare mai la pompa sul terreno.
- Pulire accuratamente le parti che sono venute a contatto di eventuali impurità.
- Proteggere il prodotto da pompare dalla caduta o dall'introduzione di corpi estranei.

AVARIE E RIMEDI

Di seguito sono elencate alcune anomalie di facile risoluzione. Se l'anomalia persiste o in presenza di altre disfunzioni **NON EFFETTUARE INTERVENTI DI SMONTAGGIO SULLA POMPA**, ma interpellare il rivenditore.

La pompa non si avvia e perde aria dal silenziatore:

- Corsore 7483 bloccato Spingere a fondo il pulsante di ripristino 7504 (RESET)
- Corsore 7483 non scorre Ingrassare o sostituire il corsore o applicare lubrificatore
- Guarnizioni 7482 usurate Sostituire le guarnizioni

La pompa funziona a vuoto e non eroga olio:

- Fusto vuoto..... Controllare il livello dell'olio
- Bolla d'aria nel tubo di aspirazione..... Scollegare il tubo di mandata e spurgare la pompa

La pompa ogni tanto dà qualche colpo a vuoto:

- Possibile perdita di fluido nell'impianto..... Controllare i raccordi, i tubi e la pistola
- Usura del gruppo pompante..... Intervento di assistenza. Contattare il rivenditore

Per smontare il corsore 7483 basta sfilare i due tappi 7478 e 7479 dopo aver tolto la clip cod.7477 e con un cacciavite farlo fuoriuscire dalla sua sede. Controllare le guarnizioni, ingrassare il corsore con grasso al silicone o se necessario sostituirlo.

- The pump starts up automatically when operating the gun.



WARNING! FOR REASONS OF SAFETY YOU MUST:

- **Wear gloves and protective clothing when carrying operations.**
- Always close the air supply when the premises are unattended or any maintenance is carried out.
- Periodically check that connections are strongly tightened to prevent the idling of the pump due to leakings.
- Replace the flexible hoses when damaged or worn.

TO AVOID DAMAGES AND BAD WORKING OF THE PUMP:

- When changing drums keep the pump off the floor.
- Clean carefully those parts which have been possibly contaminated by dirt.
- Protect the fluid from falls and from dirt.

TROUBLE SHOOTING

Here under some working troubles easily solvable are listed. In case the problem persists or it is not among the ones here listed **DO NOT CARRY OUT DISASSEMBLING INTERVENTIONS ON THE PUMP** but contact our sales centres.

The pump does not start up and releases air from silencers:

- Slider 7483 locked..... Push the button 7504 (RESET)
- Slider 7483 not slide..... Grease or replace the slider or fit a lubricator
- Seals 7482 worn Replace the seals

The pump idles and does not deliver oil:

- Empty drum..... Check oil level
- Air bubble in the suction pipe Disconnect the delivery hose and drain the pump

Sometimes the pump idles:

- Possible fluid loss in the system..... Check connections, hoses, and the gun
- The pumping group is worn..... Qualified assistance required. Contact our sales centres

To disassemble the slider 7483, unthread the two plugs 7478 and 7479 after removing the clip code 7477 and then by a screwdriver make it get out from its seat. Check the seals, grease the slider with silicon grease or, if necessary, replace it.

F**UTILISATION ET ENTRETIEN**

- La pompe se met en fonction automatiquement en actionnant la poignée.



ATTENTION! POUR DES RAISONS DE SECURITE IL FAUT:

Porter les gants et les vêtements protecteurs quand on effectue des opérations.

- Fermer toujours l'alimentation de l'air quand on termine le service et avant d'effectuer n'importe quel travail d'entretien.
- Contrôler de temps en temps que les raccords soient bien serrés pour éviter que d'éventuelles pertes fassent fonctionner la pompe à vide.
- Remplacer les tuyaux flexibles dès qu'ils sont endommagés ou qu'ils montrent des marques d'usure.

POUR EVITER UN MAUVAIS FONCTIONNEMENT ET DES DAMAGES DE LA POMPE:

- Ne jamais appuyer la pompe sur le carrelage en remplaçant le fût d'huile.
- Nettoyer avec soin les composants qui sont venus au contact d'éventuelles impuretés.
- Protéger le produit à pomper des chutes et de l'introduction de corps étrangers.

ANOMALIES ET REMEDES

Ci-après il y a une liste d'anomalies faciles à résoudre. Au cas où le problème persisterait ou en présence de n'importe quel problème différent de ceux indiqués ci-dessus **NE PAS EFFECTUER D'INTERVENTIONS DE DESASSEMBLAGE SUR LA POMPE** mais appeler le revendeur.

La pompe ne se met pas en fonction et perd air du silencieux: - Le curseur 7483 est bloqué..... Presser jusqu'au fond le bouton 7504 (RESET)
 - Le curseur 7483 ne glisse pas Graisser ou remplacer le curseur ou appliquer un lubrificateur
 - Kit joints 7482 usuré Remplacer les joints

La pompe fonctionne à vide et ne distribue pas de huile: - Fût vide..... Contrôler le niveau d'huile
 - Bulle d'air dans le tuyau d'aspiration..... Débranchez le tuyau de distribution et purger la pompe

La pompe de temps en temps fonctionne à vide: - Possible perte de huile dans le système..... Contrôler les raccords, les tuyaux et la poignée
 - Le group de pompage est usuré Intervention d'assistance. Contacter le revendeur

Pour retirer le curseur 7483 il suffit de tirer les bouchons 7478 et 7479 après avoir enlevé le clip cod.7477 et avec un tournevis le faire sortir de son siège. Vérifier les joints, graisser le curseur avec de la graisse de silicone ou remplacer si nécessaire.

D**BETRIEB UND WARTUNG**

- Der Betrieb der Pumpe erfolgt automatisch beim Betätigen der Ölpistole.



ACHTUNG, AUS SICHERHEITSGRÜNDEN IST ES PFLICHT:

- **Schutzhandschuhe und -kleidung zu tragen, sobald Schmierarbeiten ausgeführt werden.**
- Druckluftzufuhr unterbrechen, sobald die Arbeitsschicht beendet wird oder Wartungsarbeiten ausgeführt werden.
- Anschlüsse regelmäßig auf guten Sitz prüfen, um zu verhindern, dass gegebenenfalls Lecks die Pumpe leerlaufen lassen.
- Schläuche ersetzen, sobald sie Schäden oder Verschleiß zeigen.

ZUR VORBEUGUNG GEGEN SCHÄDEN ODER FEHLFUNKTION DER PUMPE:

- Beim Auswechseln des fasses, die Pumpe nie auf dem Boden abstellen.
- Alle Teile, die mit möglichen Verunreinigungen in Berührung gekommen sind, gründlich säubern.
- Das zu pumpende Produkt vor hineinfließenden oder eindringenden Fremdkörpern schützen.

STÖRUNGEN UND IHRE BEHEBUNG

Nachfolgend werden einige leicht zu behebbende Störungen aufgeführt. Bei Fortdauer der Störung oder bei Auftreten anderer Fehlfunktionen **KEINE EINGRIFFE AUF DER POMPE VORNEHMEN ODER DIESE AUSEINANDERBAUEN**, sondern den Händler rufen.

Die Pumpe wird nicht in Gang gesetzt und verliert Luft aus den Schalldämpfern - Der Schieber 7483 ist blockiert Rückstellknopf (7504) voll eindrücken
 - Der Schieber 7483 gleitet nicht Schmierer oder Schieber austauschen oder Schmierer einbauen
 - Verschleiß der Dichtungspaket 7482 Dichtungspaket ersetzen

Pumpe läuft leer und gibt kein Öl ab - Leere Fässer Ölstand kontrollieren
 - Luftblase in der Saugleitung Ziehen Sie den Druckschlauch und entleeren Sie die Pumpe

Pumpe läuft hin und wieder leer - Möglicherweise leckt Öl aus der Anlage Anschlüsse, Schläuche und Fettpresse überprüfen
 - Verschleiß des Pumpenaggregats Eingriff und Service. Bitte an den Händler wenden

Um den Cursor 7483 entfernen Ziehen Sie einfach den Stecker 7478 und 7479 nach dem Entfernen des Clips cod.7477 und mit ein Schraubenzieher um sie auswerfen seines Sitzes. Überprüfen Sie die Dichtungen, Fett den Cursor mit Silikonfett oder bei Bedarf ersetzen.

PARTI DI RICAMBIO / SPARE PARTS / PIECES DETACHEES / ERSATZTEILE

Valido da Luglio 2013.
Valid from July 2013.

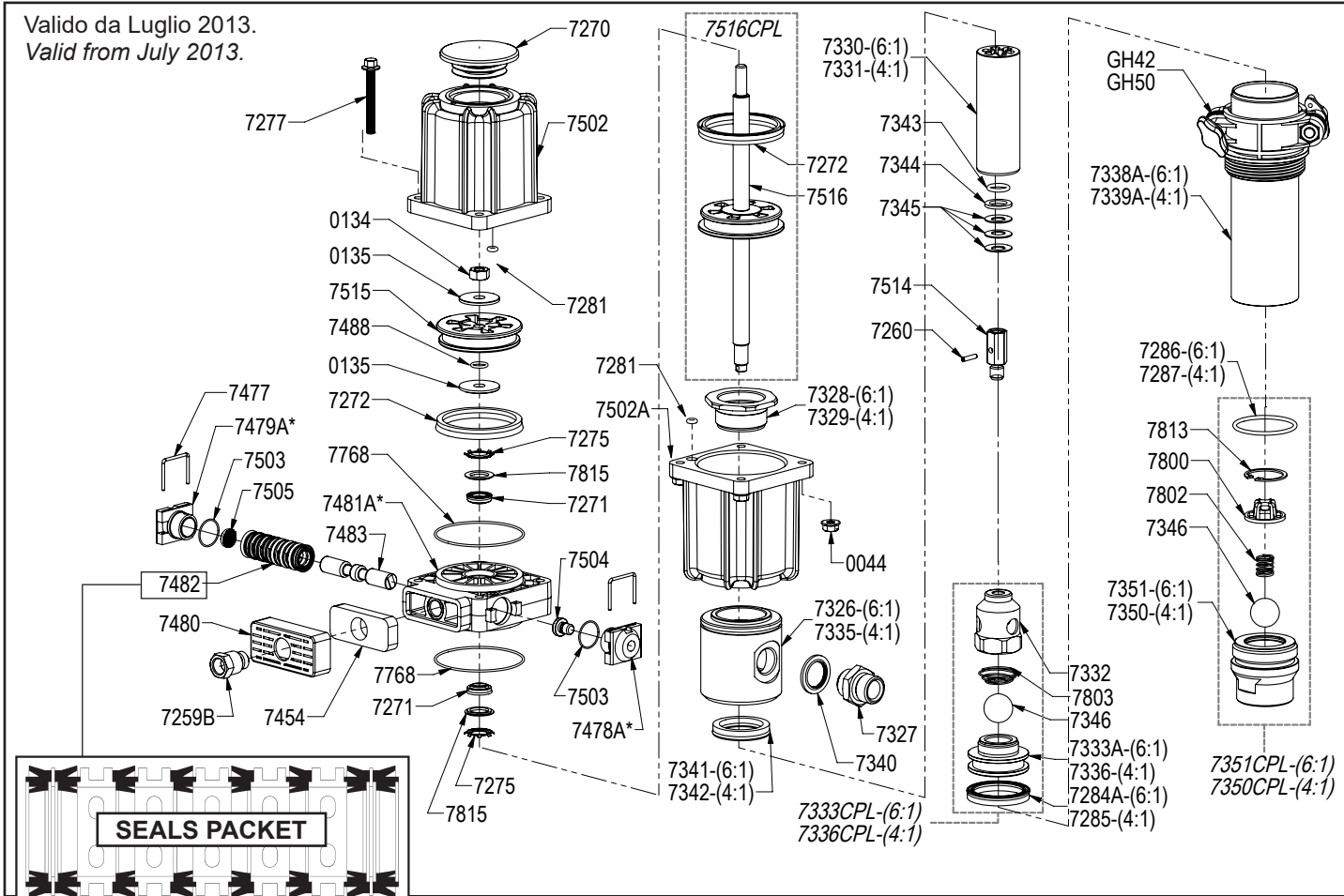

CODE	ITALIANO	ENGLISH	CODE	ITALIANO	ENGLISH
0016	DADO M10	M10 NUT	7454	SILENZIATORE	SILENCER
0044	DADO FR M6	M6 FR NUT	7477	CLIP PER TAPPO	CLIP FOR PLUG
0134	DADO M8	M8 NUT	7478A	TAPPO CON FORO	PLUG WITH HOLE
0135	RONDELLA D.8x30	WASHER D.8x30	7479A	TAPPO SENZA FORO	PLUG WITHOUT HOLE
7212	RACCORDO M10	M10 FITTING	7480	CUFFIA COPRI FILTRO	COVER FOR FILTER
7259B	RIDUZIONE M+F 1/4"	M+F 1/4" FITTING	7481A	DISTRIBUTORE	DISTRIBUTOR
7260	SPINA ELASTICA D.3x14	D.3x14 PIN	7482	PACCO GUARNIZIONI	SEALS PACKET
7270	TAPPO IN NYLON	NYLON PLUG	7483	CURSORE	SLIDER
7271	GUARNIZIONE D.12-18 PU	D.12-18 PU SEAL	7488	OR 2031 (7,66 x 1,78)	O-RING 2031 (7,66 x 1,78)
7272	GUARNIZIONE D.65 PU	D.65 PU SEAL	7502	CILINDRO MOTORE SUPERIORE	UPPER AIR CYLINDER
7275	SEEGER ZJ 22	TAB WASHER ZJ 22	7502A	CILINDRO MOTORE INFERIORE	LOWER AIR CYLINDER
7277	VITE FR M6x51	M6X51 SCREW	7503	OR 19 x 1	O-RING 19 x 1
7281	OR 2.84x2.62	O-RING 2.84x2.62	7504	PULSANTE RESET	PUSH BOTTON
7284A	GUARNIZIONE PU - (6:1)	D.30-38 PU SEAL - (6:1)	7505	PULSANTE PU	PU BUFFER
7285	GUARNIZIONE PU - (4:1)	D.38-46 PU SEAL - (4:1)	7514	RACCORDO M.F. M10	FITTING M.F. M10
7286	OR (34.6x2.62) - (6:1)	O-RING 34.6x2.62 (6:1)	7515	PISTONE MOTORE	AIR PISTON
7287	OR (42.52x2.62) - (4:1)	O-RING 42.52x2.62 (4:1)	7516	PISTONE ASSEMBLATO	ASSEMBLED PISTON
7326	MANICOTTO M42 - (6:1)	M42 MUFF - (6:1)	7768	OR 2250 (63,22 x 1,78) NBR	OR 2250 (63,22 x 1,78) NBR
7327	VITE DOPPIA 1/2" G	DOUBLE SCREW 1/2" G	7800	GABBIA PER MOLLA	CAGE FOR SPRING
7328	GHIERA - (6:1)	RING - (6:1)	7802	MOLLA CILINDRICA	CYLINDRIC SPRING
7329	GHIERA - (4:1)	RING - (4:1)	7803	MOLLA CONICA ØM30-Øm14	CONICAL SPRING ØM30-Øm14
7330	PISTONE D.28 - (6:1)	PISTON D.28 - (6:1)	7813	SEEGER J30	SEEGER J 30
7331	PISTONE D.32 - (4:1)	PISTON D.32 - (4:1)	7815	RONDELLA (D.14x21,5x1,6)	WASHER (D.14x21,5x1,6)
7332	SEDE SFERA	BALL SEAT	GH42	GHIERA D.42 - (6:1)	RING D.42 - (6:1)
7333A	PISTONE D.37-30 - (6:1)	D.37-30 PISTON - (6:1)	GH50	GHIERA D.50 - (4:1)	RING D.50 - (4:1)
7335	MANICOTTO M50 - (4:1)	M50 MUFF - (4:1)	7343	OR 115 (11,91x2,62)	O-RING 115 (11,91x2,62)
7336	PISTONE D.45-37 - (4:1)	D.45-37 PISTON - (4:1)	7344	RONDELLA D.12x20	WASHER D.12x20
7338A	CAMERA L=925 - (6:1)	CHAMBER L=925 - (6:1)	7345	MOLLA A TAZZA D.10x20	WASHER D.10x20
7339A	CAMERA L=925 - (4:1)	CHAMBER L=925 - (4:1)	7346	SFERA D.27/32" (D.21,43mm)	D.27/32" STEEL BALL (D.21,43mm)
7340	RONDELLA BONDED D.1/2	D.1/2" BONDED WASHER	7341	GUARNIZIONE D.28-40 (6:1)	D.28-40 PU SEAL - (6:1)
7350	RACCORDO ASPIRAZ. - (4:1)	SUCTION CONNECT. - (4:1)	7342	GUARNIZIONE D.32-42 PU - (4:1)	D.32-42 PU SEAL - (4:1)
7351	RACCORDO ASPIRAZ. - (6:1)	SUCTION CONNECT. - (6:1)			

7333CPL Comprende / Includes 7332+7803+7346+7333A+7284A
7336CPL Comprende / Includes 7332+7803+7346+7336+7285

7350CPL Comprende / Includes 7287+7813+7800+7802+7346+7350
7351CPL Comprende / Includes 7286+7813+7800+7802+7346+7351
7516CPL Comprende / Includes 7516+7272

7489 Kit guarnizioni ricambio per pompe (4:1)
Kit of spare seals for pumps (4:1)
Kit de joints de rechange pour pompes (4:1)
Ersatzdichtungen für Pumpen (4:1)
7271+7272+7275+7281+7285+7287+7342+7343+7482+7488+7503+7768

7490 Kit guarnizioni ricambio per pompe (6:1)
Kit of spare seals for pumps (6:1)
Kit de joints de rechange pour pompes (6:1)
Ersatzdichtungen für Pumpen (6:1)
7271+7272+7275+7281+7284A+7286+7341+7343+7482+7488+7503+7768

7481CPL Distributore completo - Complete distributor / Distributeur complet - Komplett Verteiler
7259B-7271-7275-7454-7477-7478A-7479A-7480-7481A-7482-7483-7503-7504-7505-7768-7815

7478A* Comprende / Includes 7504+7503 | 7479A* Comprende / Includes 7505+7503 | 7481A* (7271+7275+7477+7478A+7479A+7815)

FILCAR S.p.a.

Via G. Balla, 18 - 42040 Cella (Reggio Emilia) ITALY

Tel. +39/0522.941881 - Fax +39/0522.942291

www.filcar.eu - filcar@filcar.it



I

DICHIARAZIONE DI CONFORMITA' CE

La sottoscritta **FILCAR S.p.a.** con sede a Cella in Via G. Balla,18, dichiara sotto la propria esclusiva responsabilità che le pompe pneumatiche per olio

modello: OD-PP-4480; OD-PP-4482; OD-PP-PP-4484; OD-PP-4486; OD-PP-4488; OD-PP-4490

serie / anno di costruzione: riferirsi alla marcatura apposta sulla camera della pompa

sono conformi alla Direttiva macchine 2006/42/CE

Norme armonizzate applicate:

- UNI EN ISO 12100-1:2010 - UNI EN ISO 12100-2:2010 Sicurezza del macchinario - Concetti fondamentali, principi generali di progettazione
- UNI EN 13857:2008 Sicurezza del macchinario - Distanze di sicurezza per impedire il raggiungimento di zone pericolose con gli arti superiori e inferiori

La persona autorizzata a costituire il fascicolo tecnico è il Sig. Menozzi Paolo in qualità di rappresentante legale.

GB

DECLARATION OF CE CONFORMITY

The undersigned **FILCAR S.p.a.** based in Cella Via G. Balla,18, hereby states under its own responsibility that the pneumatic pumps for oil

model: OD-PP-4480; OD-PP-4482; OD-PP-PP-4484; OD-PP-4486; OD-PP-4488; OD-PP-4490

serie / year of production: refer to the marking affixed to the chamber of the pump

are in conformity with the Machinery directive 2006/42/CE

Harmonized rules applied:

- UNI EN ISO 12100-1:2010 - UNI EN ISO 12100-2:2010 Safety of machinery - Basic concepts, general principles for design
- UNI EN 13857:2008 Safety of machinery - Safety distances to prevent hazard zones being reached by upper and lower limbs

The person authorized to compile the technical file is Menozzi Paolo as legal representative.

F

DÉCLARATION DE CONFORMITÉ

Le soussigné **FILCAR S.p.a.** située à Cella Via G. Balla,18, déclare sous sa responsabilité que les pompes pneumatiques à huile

modèle: OD-PP-4480; OD-PP-4482; OD-PP-PP-4484; OD-PP-4486; OD-PP-4488; OD-PP-4490

série / année de construction: se référer au marquage apposé à la chambre de pompe

sont conformes à la Directive Machine 2006/42/CE

En outre, les règles harmonisées suivantes ont été appliquées :

- UNI EN ISO 12100-1:2010 - UNI EN ISO 12100-2:2010 Sécurité des machines – Concepts fondamentaux, principes généraux de projet
- UNI EN 13857:2008 Sécurité des machines – Distances de sécurité empêchant les membres supérieurs et inférieur d'atteindre les zones dangereuses.

La personne autorisée à constituer le dossier technique est Menozzi Paolo en qualité de représentant légal.

D

KONFORMITÄTSERKLÄRUNG

Der Unterzeichnende **FILCAR S.p.a.** mit Sitz in Cella Via G. Balla,18, erklärt in alleiniger Verantwortung, dass die Druckluftpumpen von Öl

Modelle: OD-PP-4480; OD-PP-4482; OD-PP-PP-4484; OD-PP-4486; OD-PP-4488; OD-PP-4490

Serie / Baujahr: beziehen sich auf die Inzision auf der Pumpenkammer

Sie sind getreu der Maschinenrichtlinien 2006/42/CE

Angewandte harmonisierte Normen:

- UNI EN ISO 12100-1:2010 - UNI EN ISO 12100-2:2010 Sicherheit von Maschinen - Grundbegriffe, allgemeine Gestaltungsleitsätze
- UNI EN ISO 13857:2008 Sicherheit von Maschinen - Sicherheitsabstände gegen das Erreichen von Gefährdungsbereichen mit den oberen und unteren Gliedmaßen

Die berechnigte Person das technische Heft zu bilden ist Herr Menozzi Paolo, als gesetzlicher Vertreter.

Cella, 28.08.13

Menozzi Paolo
Amministratore delegato