

**Pioneer**

# **AVH-Z7200DAB**

AUTORADIO AV RDS LECTEUR DVD

Mode d'emploi

# Table des matières

Merci d'avoir acheté ce produit Pioneer.

Veuillez lire attentivement ces instructions de façon à savoir comment utiliser votre modèle correctement. Après avoir terminé de lire les instructions, conservez ce document dans un endroit sûr pour consultation ultérieure.

## Important

Les écrans fournis en exemple peuvent être différents des écrans réels, lesquels peuvent être modifiés sans préavis à titre d'amélioration des performances et des fonctions.

■ <b>Précautions</b> .....	4
■ <b>Pièces et commandes</b> .....	10
■ <b>Commandes de base</b> .....	12
■ <b>Bluetooth</b> .....	21
■ <b>Source AV</b> .....	31
■ <b>Radio numérique</b> .....	34
■ <b>Radio</b> .....	38
■ <b>Disque</b> .....	42
■ <b>Fichiers compressés</b> .....	47
■ <b>iPod</b> .....	55
■ <b>WebLink™</b> .....	59
■ <b>Apple CarPlay</b> .....	62
■ <b>Android Auto™</b> .....	65
■ <b>Spotify®</b> .....	68
■ <b>AUX</b> .....	73
■ <b>Entrée AV</b> .....	75
■ <b>Paramètres</b> .....	76
Affichage de l'écran de configuration.....	76
Paramètres du système .....	76
Réglages du thème.....	84

Paramètres audio .....	86
Réglages vidéo .....	93
■ <b>Menu de favoris .....</b>	<b>97</b>
■ <b>Autres fonctions.....</b>	<b>98</b>
■ <b>Annexe.....</b>	<b>100</b>

# Précautions

Certaines lois nationales ou gouvernementales peuvent interdire ou restreindre l'emplacement et l'utilisation de ce produit dans votre véhicule. Veuillez vous conformer à toutes les lois et réglementations en vigueur concernant l'utilisation, l'installation et le fonctionnement de ce produit.



Pour la mise au rebut de ce produit, ne le mélangez pas avec les déchets domestiques habituels. Un système de collecte spécifique pour les produits électroniques usagés existe conformément à la législation en vigueur sur le traitement, la collecte et le recyclage.

Les particuliers résidant dans les états membres de l'UE, en Suisse et en Norvège peuvent retourner gratuitement leurs produits électroniques usagés dans un centre de collecte désigné ou chez un revendeur (en cas d'achat d'un nouvel appareil similaire).

Pour les pays non mentionnés ci-dessus, veuillez contacter les autorités locales pour connaître la méthode adéquate de mise au rebut.

Ainsi, vous vous assurez que votre appareil mis au rebut suit le traitement, la récupération et le recyclage nécessaires, empêchant ainsi les effets potentiellement négatifs sur l'environnement et la santé humaine.

## ATTENTION

Le lecteur optique monté sur ce véhicule est classifié comme produit laser de classe 1 selon la norme relative à la sécurité, CEI 60825-1:2014.

**PRODUIT LASER DE CLASSE 1**



**PIÈCES EN MOUVEMENT  
TENEZ À L'ÉCART TOUTES LES PARTIES DU CORPS ÉLOIGNÉES DES PIÈCES EN MOUVEMENT.**

## **!** ATTENTION

Les fentes et les ouvertures du boîtier sont conçus pour la ventilation afin d'assurer le bon fonctionnement du produit, et pour le protéger de toute surchauffe. Pour éviter tout risque d'incendie, les ouvertures ne doivent jamais être bloquées ou recouvertes d'objets (tels que du papier, un tapis, des vêtements).

## **!** ATTENTION

Ce produit est évalué sous des conditions climatiques modérées et tropicales conformément à la norme CEI 60065 sur les Appareils audio, vidéo et appareils électroniques analogues - Exigences de sécurité.

## Consignes de sécurité importantes

### ATTENTION

- N'essayez pas d'installer cet appareil ou d'en faire l'entretien vous-même. L'installation ou l'entretien de cet appareil par des personnes sans formation et sans expérience en équipement électronique et en accessoires automobiles peut être dangereux et vous exposer à des risques d'électrocution ou à d'autres dangers.
- Évitez tout contact de ce produit avec des liquides. Une décharge électrique pourrait se produire. Tout contact avec un liquide risque également d'endommager le produit, de provoquer une surchauffe ou de produire de la fumée.
- Si un liquide ou un corps étranger pénètre à l'intérieur du produit, gardez votre véhicule dans un endroit sûr, coupez immédiatement le moteur (ACC OFF) et contactez votre revendeur ou le centre de service Pioneer agréé le plus proche. N'utilisez pas ce produit dans ces conditions, car vous risquez de provoquer un incendie, une décharge électrique ou toute autre défaillance.
- Si vous constatez de la fumée, un bruit anormal ou une odeur suspecte provenant de ce produit, ou d'autres signes inhabituels sur l'écran LCD, coupez immédiatement le moteur et contactez votre revendeur ou le centre de service Pioneer agréé le plus proche. L'utilisation de ce produit dans ces conditions risque d'endommager le système de façon irréversible.
- Veillez à ne pas démonter ou modifier ce produit, car les composants haute tension internes risquent de provoquer une décharge électrique. Contactez votre revendeur ou le centre de service Pioneer agréé le plus proche pour procéder à une inspection interne, ou effectuer les réglages ou les réparations nécessaires.

Avant d'utiliser ce produit, prenez le temps de lire et de comprendre les consignes de sécurité suivantes :

- Veillez à ne pas utiliser ce produit, les applications ou la caméra de recul en option (si vous en possédez une), car cela risquerait de vous distraire et de compromettre votre sécurité à bord du véhicule. Veillez à toujours respecter les règles de conduite sécuritaire et la réglementation en vigueur en matière de circulation routière. Si vous avez des difficultés à utiliser ce produit, gardez votre véhicule dans un endroit sûr et serrez le frein de stationnement avant d'effectuer les réglages nécessaires.
- Veillez à utiliser ce produit à un volume modéré de façon à toujours entendre les bruits extérieurs et les véhicules d'urgence.
- Pour plus de sécurité, certaines fonctions sont désactivées tant que le véhicule n'est pas à l'arrêt et que le frein de stationnement n'est pas serré.
- Conservez ce manuel à portée de main afin de pouvoir consulter à tout moment les instructions d'utilisation et les consignes de sécurité.
- N'installez pas ce produit dans un endroit où il est susceptible (i) de gêner la vision du conducteur, (ii) d'empêcher le déclenchement ou l'utilisation des systèmes de sécurité, notamment des airbags ou des feux de détresse, ou (iii) d'empêcher le conducteur d'utiliser le véhicule en toute sécurité.

- N'oubliez pas d'attacher votre ceinture de sécurité avant de conduire votre véhicule. En cas d'accident, le port de la ceinture de sécurité peut réduire considérablement la gravité des blessures.
- N'utilisez jamais un casque audio pendant que vous conduisez.

## Conseils pour une conduite sécuritaire

### ATTENTION

- **LE FIL VERT CLAIR SUR LE CONNECTEUR D'ALIMENTATION EST CONÇU POUR DÉTECTER L'ÉTAT D'ARRÊT DU VÉHICULE ET DOIT ÊTRE RACCORDÉ AU CIRCUIT D'ALIMENTATION DU CONTACTEUR DU FREIN DE STATIONNEMENT. TOUTE CONNEXION OU UTILISATION INCORRECTE DE CE FIL RISQUE D'ENTRAÎNER LE NON-RESPECT DES LOIS EN VIGUEUR ET DE PROVOQUER DES DOMMAGES CORPORELS ET MATÉRIELS GRAVES.**
- **N'essayez pas de manipuler ou de désactiver le système de verrouillage du frein de stationnement en place pour votre sécurité. Toute manipulation ou désactivation du système de verrouillage du frein de stationnement risque d'entraîner des blessures graves, voire la mort.**
- **Pour éviter les dommages matériels et corporels et respecter les lois en vigueur, le conducteur ne doit pas utiliser ce produit lorsqu'il est tenté de regarder les vidéos à l'écran.**
- Dans certains pays, il peut être illégal pour le conducteur autant que pour les passagers de regarder des vidéos sur un écran installé à l'intérieur du véhicule. Dans ce cas, vous devez respecter les lois en vigueur.

Si vous tentez de regarder une vidéo tout en conduisant, l'avertissement « **Regarder la vidéo à l'avant en roulant est interdit** » apparaîtra sur l'écran. Pour regarder une vidéo sur cet écran, garez votre véhicule dans un endroit sûr et serrez le frein de stationnement. Appuyez sur la pédale de frein avant de desserrer le frein de stationnement.

## Lors de l'utilisation d'un écran raccordé à la sortie du moniteur arrière

La borne de sortie vidéo (**sortie du moniteur arrière**) permet de raccorder un écran afin que les passagers arrière puissent regarder des vidéos.

### ATTENTION

Veillez à ne JAMAIS installer l'écran arrière dans un endroit où le conducteur est susceptible de regarder les images vidéo tout en conduisant.

## Pour éviter de décharger la batterie

Veillez à ne pas couper le moteur lorsque vous utilisez ce produit. Si vous utilisez ce produit après avoir coupé le moteur, la batterie risque de se décharger.

## ATTENTION

N'installez pas ce produit dans un véhicule non muni d'un fil ou d'un circuit ACC.

## Caméra de rétrovisée

Une caméra de recul en option vous permet d'utiliser ce produit pour contrôler les véhicules remorqués ou pour vous garer dans un endroit étroit.

## ATTENTION

- LES IMAGES AFFICHÉES À L'ÉCRAN PEUVENT ÊTRE INVERSÉES.
- UTILISEZ CETTE ENTRÉE UNIQUEMENT POUR REPRODUIRE LES IMAGES DE LA CAMÉRA DE RECU. TOUTE AUTRE UTILISATION RISQUE D'ENTRAÎNER DES DOMMAGES MATÉRIELS OU CORPORELS.

## PRÉCAUTION

Utilisez le mode de vue arrière pour contrôler les véhicules remorqués ou pour vous garer. N'utilisez pas cette fonction à des fins de divertissement.

## Manipulation du connecteur USB

## PRÉCAUTION

- Pour éviter de perdre des données ou d'endommager le périphérique de stockage, ne débranchez jamais ce connecteur du produit lors du transfert de données.
- Pioneer ne peut pas garantir la compatibilité avec tous les périphériques de stockage de masse USB et décline toute responsabilité en cas de perte de données sur des lecteurs multimédias, des iPhone, des smartphones ou d'autres périphériques lors de l'utilisation de ce produit.
- Ce produit peut ne pas reconnaître si un périphérique USB, qui a été mal débranché d'un ordinateur, est connecté.

## En cas de problème

Si ce produit ne fonctionne pas correctement, contactez votre revendeur ou le centre de service Pioneer agréé le plus proche.

## Site Web

Consultez notre site Web à l'adresse suivante :

**<http://www.pioneer-car.eu>**

- Enregistrez votre produit. Nous enregistrerons les informations d'achat de votre produit pour vous permettre de les fournir à votre compagnie d'assurance, notamment en cas de perte ou de vol.
- Vous trouverez les toutes dernières informations concernant PIONEER CORPORATION sur notre site Web.

- Pioneer fournit régulièrement des mises à jour logicielles pour améliorer ses produits. Consultez la section Assistance Produits du site Web Pioneer pour accéder à toutes les mises à jour logicielles disponibles.

## À propos de ce produit

- Ce produit ne fonctionne correctement que dans les pays européens. La fonction RDS (Radio Data System) est uniquement disponible dans les pays dont les stations FM diffusent des signaux RDS. Le service RDS-TMC peut également être utilisé dans les pays dont les stations diffusent le signal RDS-TMC.
- La fonction Pioneer CarStereo-Pass est disponible uniquement en Allemagne.

## Protection du panneau et de l'écran LCD

- N'exposez pas l'écran LCD aux rayons directs du soleil lorsque ce produit reste inutilisé. Un dysfonctionnement de l'écran LCD risque de se produire en raison des températures élevées.
- Lorsque vous utilisez un téléphone portable, éloignez son antenne de l'écran LCD pour éviter des interférences avec la vidéo sous forme de taches, de stries colorées, etc.
- Pour éviter d'endommager l'écran LCD, appuyez délicatement sur les touches de l'écran tactile uniquement avec les doigts.

## Remarques sur la mémoire interne

- Les informations s'effaceront si vous débranchez le fil jaune de la batterie (ou retirez la batterie).
- Certains réglages et contenus enregistrés ne sont pas réinitialisés.

## À propos de ce manuel

Pour illustrer les procédures décrites dans ce manuel, des images d'écrans réels sont utilisées. Néanmoins, les écrans de certains produits peuvent être différents de ceux présentés dans ce manuel selon le modèle utilisé.

### Signification des symboles utilisés dans ce manuel

	Indique de toucher la touche programmable appropriée sur l'écran tactile.
	Indique de maintenir enfoncée la touche programmable appropriée sur l'écran tactile.



## Protéger votre appareil du vol

Le panneau avant peut être détaché pour empêcher les vols.

### Important

- Manipulez délicatement le panneau avant lors de son retrait ou de sa fixation.
- Évitez de soumettre le panneau avant à des chocs excessifs.
- Tenez le panneau avant à l'abri du soleil et des températures élevées.
- Si le panneau avant a été enlevé, remettez-le sur l'appareil avant de démarrer votre véhicule.
- Pour éviter d'endommager l'appareil ou l'intérieur du véhicule, retirez les câbles et les appareils raccordés au panneau avant, avant de le détacher.

### Retrait du panneau avant

- 1 Pincez les parties supérieure et inférieure de son côté droit et retirez le panneau avant.**

Faites attention à ne pas le pincer trop fermement ou à ne pas le faire tomber et évitez également tout contact avec de l'eau ou d'autres liquides pour éviter des dommages irréversibles.

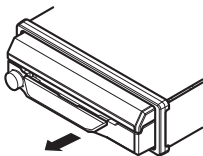

### Remise en place du panneau avant

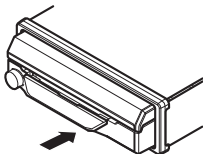

- 1 Faites coulisser le panneau avant vers la gauche.**  
Le panneau avant et l'unité principale sont raccordés sur le côté gauche. Assurez-vous que le panneau avant a été correctement raccordé à l'unité principale.
- 2 Appuyez sur le côté droit du panneau avant jusqu'à ce qu'il soit bien en place.**  
Si vous ne pouvez pas fixer correctement le panneau avant à l'unité principale, réessayez. Forcer la mise en place du panneau avant peut causer des dommages.





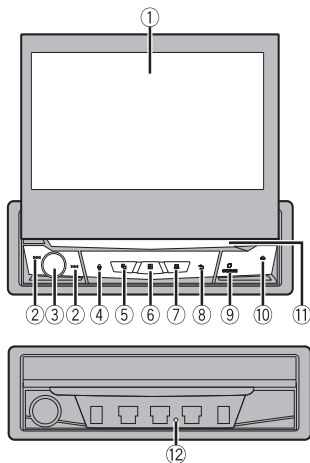

# Pièces et commandes

## Unité principale



①	Écran LCD	
②	◀◀ ou ▶▶	Appuyez pour revenir à la piste (chapitre) précédente ou aller à la piste (chapitre) suivante. Maintenez enfoncé pour effectuer un retour rapide ou une avance rapide. Appuyez pour répondre à un appel ou pour terminer un appel.
③	Volume/SRC/ OFF	Tournez pour régler le volume. Appuyez pour parcourir toutes les sources disponibles. Maintenez enfoncé pour désactiver la source.
④		Appuyez sur ce bouton pour activer le mode de reconnaissance vocale tel que Siri lorsque l'iPhone est connecté à l'appareil via Bluetooth ou USB.
⑤		Appuyez pour basculer entre l'écran de l'application et l'écran de fonction AV. Maintenez la touche enfoncée pour passer en mode Visualisation des caméras. <b>REMARQUE</b> Pour activer le mode Vue Caméra avec ce bouton, réglez [Entrée Caméra de recul] sur [Act] ou [Entrée Audio/Vidéo] sur [Caméra] (page 77).

⑥		Appuyez sur ce bouton pour afficher l'écran de menu principal. Maintenez ce bouton enfoncé pour mettre l'appareil hors tension. Pour le remettre sous tension, appuyez sur n'importe quel bouton.
⑦		Appuyez sur ce bouton pour afficher la barre de menus (page 17). Maintenez ce bouton enfoncé pour désactiver ou réactiver le son.
⑧		Appuyez sur ce bouton pour afficher l'écran de menu principal ou revenir à l'écran précédent. Maintenez ce bouton enfoncé pour éteindre l'écran.
⑨	OPEN/CLOSE	Appuyez pour ouvrir le panneau LCD. Pour fermer le panneau LCD, appuyez à nouveau sur ce bouton.
⑩		Appuyez pour éjecter un disque.
⑪	Logement de chargement de disque	Reportez-vous à la section Insertion et éjection d'un disque (page 42).
⑫	RESET	Appuyez pour réinitialiser le microprocesseur (page 14).

# Commandes de base

## Remarques relatives à l'utilisation du panneau LCD

### **⚠ ATTENTION**

- Tenez les mains et les doigts à l'écart de ce produit lorsque vous ouvrez, fermez ou réglez le panneau LCD. Faites particulièrement attention aux mains et aux doigts des enfants.
- N'utilisez pas l'appareil avec le panneau LCD ouvert. Ceci peut entraîner un risque de blessure en cas d'accident.

### **⚠ PRÉCAUTION**

- N'ouvrez ni ne fermez le panneau LCD de force. Ceci peut provoquer un dysfonctionnement.
- N'utilisez pas ce produit tant que le panneau LCD n'est pas complètement ouvert ou fermé. Si ce produit est utilisé pendant l'ouverture ou la fermeture du panneau LCD, le panneau LCD peut s'arrêter sur cet angle par mesure de sécurité.
- Ne posez ni verre ni canette sur le panneau LCD ouvert.

## Ouvrir et fermer le panneau LCD

Le panneau LCD s'ouvre ou se ferme automatiquement quand le contact est mis ou coupé. Vous pouvez désactiver la fonction de fermeture/ouverture automatique.

- Ne fermez pas le panneau LCD de force avec les mains. Ceci peut causer un dysfonctionnement.
- La fonction de fermeture/ouverture automatique fait fonctionner l'écran comme suit.
  - Si le contact est coupé alors que le panneau LCD est ouvert, le panneau LCD se ferme après six secondes.
  - Si le contact est remis (ou positionné sur ACC), le panneau LCD s'ouvre automatiquement.
  - Le retrait ou la fixation du panneau avant ferme ou ouvre automatiquement le panneau LCD. Protéger votre appareil du vol à la (page 9).
- Si le contact est coupé après la fermeture du panneau LCD, remettre le contact (ou le positionner sur ACC) n'ouvrira pas le panneau LCD. Dans ce cas, appuyez sur OPEN/CLOSE pour ouvrir le panneau LCD.
- Lors de la fermeture du panneau LCD, assurez-vous qu'il s'est complètement fermé. Si le panneau LCD s'est arrêté à mi-chemin, le laisser ainsi peut l'endommager.



### **1 Appuyez sur OPEN/CLOSE pour ouvrir le panneau LCD.**

#### **Pour ouvrir le panneau LCD**

Appuyez à nouveau sur OPEN/CLOSE.

## Réglage de la fonction d'ouverture automatique

Pour empêcher l'écran de heurter le levier de vitesse d'un véhicule automatique quand il est en position P (parking), ou si vous ne souhaitez pas que l'écran s'ouvre/se ferme automatiquement, vous pouvez passer la fonction d'ouverture automatique en mode manuel.

- 1 Appuyez sur .
- 2 Touchez , puis .
- 3 Touchez [Basculement Auto].
- 4 Touchez l'élément.

[Act]

Le panneau LCD s'ouvre ou se ferme automatiquement quand le contact est mis ou coupé.

[Dés]

Vous devez appuyer sur OPEN/CLOSE pour ouvrir/fermer le panneau LCD.

## Rotation horizontale du panneau LCD

Si le panneau LCD est droit et gêne le fonctionnement de la climatisation, il est possible de le faire pivoter horizontalement momentanément.



- 1 Appuyez longuement sur OPEN/CLOSE pour afficher le menu volet.
- 2 Touchez  pour rabattre le panneau LCD en position horizontale.

### REMARQUES

- Pour revenir à la position d'origine, appuyez longuement sur OPEN/CLOSE.
- Le panneau LCD revient automatiquement à la position d'origine, indiquée par un avertisseur sonore 10 secondes après l'opération.

## Réglage de la position de coulissement du panneau LCD

Vous pouvez ajuster la position de coulissement du panneau LCD afin que le panneau soit placé en arrière ou en avant.



- 1 Appuyez longuement sur OPEN/CLOSE pour afficher le menu volet.
- 2 Touchez  (coulissement arrière) ou  (coulissement avant) pour déplacer le panneau LCD.

## Réglage de l'angle du panneau LCD

### Important

- Si vous n'entendez pas le panneau LCD cogner contre la console ou le tableau de bord de votre véhicule, touchez  depuis le menu volet pour mettre momentanément à niveau le panneau LCD.
- Procédez au réglage de l'angle du panneau LCD depuis le menu volet. Le réglage forcé du panneau LCD à la main peut l'endommager.



- 1 Appuyez longuement sur OPEN/CLOSE pour afficher le menu volet.
- 2 Touchez  (incliner vers le bas) ou  (incliner vers le haut) pour régler le panneau LCD à un angle facilement visible.

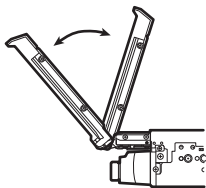

### REMARQUE

Une fois l'angle défini enregistré, le panneau LCD sera automatiquement réglé sur la même position lors de la prochaine ouverture du panneau LCD.

## Réinitialisation du microprocesseur

### ⚠ PRÉCAUTION

- Appuyez sur le bouton RESET pour restaurer les valeurs par défaut des réglages et du contenu enregistrés.
  - N'effectuez pas cette opération lorsqu'un périphérique est connecté à ce produit.

- Certains réglages et contenus enregistrés ne sont pas réinitialisés.
- Le microprocesseur doit être réinitialisé dans les conditions suivantes :
  - Avant la première utilisation de ce produit après son installation.
  - En cas d'anomalie de fonctionnement de ce produit.
  - Si des problèmes de fonctionnement du système surviennent.

- 1 Coupez le contact.**
- 2 Appuyez sur RESET avec la pointe d'un stylo ou un autre outil pointu.**  
Les réglages et contenus enregistrés par défaut sont rétablis.

## Télécommande

La télécommande CD-R33 est vendue séparément. Pour plus d'informations sur l'utilisation de la télécommande, consultez le manuel correspondant.

## Démarrage de l'appareil

Raccordez le syntoniseur Digital Radio à l'appareil avant de le démarrer (consultez le manuel d'installation), sinon un message d'erreur apparaîtra sur l'écran.

- 1 Allumez le moteur pour démarrer le système.**

L'écran [Sélectionnez une langue] apparaît.

### REMARQUE

À partir du deuxième démarrage, l'écran affiché diffère en fonction des conditions précédentes.

- 2 Touchez la langue.**
- 3 Touchez .**  
L'écran [Paramètres du mode Haut-parleur] apparaît.

- 4 Touchez les modes du haut-parleur.**

### [Mode standard]

Système à 4 haut-parleurs muni de haut-parleurs avant et arrière, ou à 6 haut-parleurs muni de haut-parleurs avant et arrière et de haut-parleurs d'extrêmes-graves.

### [Mode réseau]

Système à 3 voies muni d'un haut-parleur d'aigus, d'un haut-parleur de médiums et d'un haut-parleur d'extrêmes-graves (haut-parleur de basses fréquences) pour la reproduction des hautes, moyennes et basses fréquences (bandes).

## ATTENTION

N'utilisez pas l'appareil en Mode standard lorsqu'un système de haut-parleurs pour Mode réseau à 3 voies est raccordé à celui-ci. Vous risquez d'endommager les haut-parleurs.

- 5 Touchez [OK].  
L'écran [Réglage alimentation d'antenne] apparaît.
- 6 Appuyez sur [Oui] pour utiliser l'antenne DAB (page 36).  
L'écran des mentions légales initiales s'affiche.
- 7 Touchez [OK].  
L'écran de menu principal apparaît.

**REMARQUE**

Une fois le mode de haut-parleur défini, il est impossible de modifier ce réglage à moins de restaurer les réglages par défaut du produit. Restaurez les réglages par défaut pour modifier le réglage du mode de haut-parleur (page 99).

**Modification du mode de haut-parleur**

Pour modifier le mode de haut-parleur, vous devez restaurer les paramètres par défaut du produit.

- 1 Restaurez les réglages par défaut (page 99).



**Utilisation de l'écran tactile**

Vous pouvez commander ce produit en touchant les touches de l'écran directement avec les doigts.

**REMARQUE**

Pour empêcher l'écran LCD d'être endommagé, assurez-vous de toucher délicatement l'écran uniquement avec le doigt.

**Touches courantes de l'écran tactile**

-  : retourne à l'écran précédent.
-  : ferme l'écran.



## Utilisation des écrans de liste

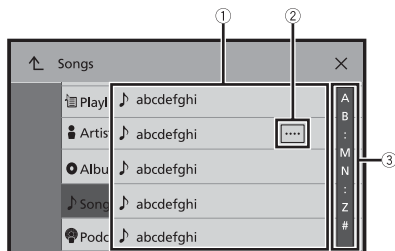

- ① **Toucher un élément sur la liste vous permet de réduire le nombre d'options et de passer à l'opération suivante.**
- ② **Apparaît lorsque tous les caractères ne sont pas affichés dans la zone d'affichage.**  
Si vous touchez la touche, le reste défile pour affichage.  
**REMARQUE**  
Cette fonction est disponible uniquement lorsque vous arrêtez votre véhicule dans un endroit sûr et serrez le frein à main.
- ③ **Apparaît lorsque des éléments ne peuvent pas être affichés sur une seule page.**  
Faites glisser la barre latérale, la barre de recherche initiale ou la liste pour afficher des éléments masqués.

## Utilisation de la barre temporelle

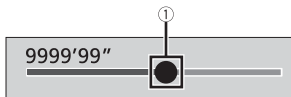

- ① **Vous pouvez changer le point de lecture en faisant glisser la touche.**  
L'heure de lecture correspondant à la position de la touche s'affiche pendant le glissement de la touche.

## Utilisation de la barre de menus

- 1 Appuyez sur .  
La barre de menus s'affiche à l'écran.

**REMARQUE**







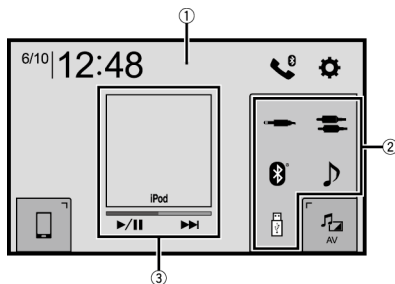

La disponibilité de la barre de menus peut varier selon la source sélectionnée.









	Cette touche permet de modifier la durée de variation d'intensité en journée ou la nuit.
	Bascule entre la lecture et la pause.
	Saute les fichiers vers l'avant ou vers l'arrière.
	Effectue un retour rapide ou une avance rapide.
	Cette touche permet d'afficher l'écran de menu (page 76).
	Cette touche permet de fermer la barre de menus.



## Écran de menu principal



①	<p><b>Cette touche permet d'afficher l'écran de menu principal.</b></p> <ol style="list-style-type: none"> <li><b>Maintenez le doigt sur</b> .</li> <li><b>Touchez</b> .</li> </ol> <p>Une fois la modification de l'affichage effectuée, appuyez sur .</p>
②	<p><b> Icônes des sources favorites</b></p> <p><b>CONSEIL</b></p> <p>Lorsque vous sélectionnez [Power OFF], vous pouvez désactiver pratiquement toutes les fonctions.</p> <ul style="list-style-type: none"> <li>• Un appel entrant est en cours de réception (uniquement pour les appels mains libres via Bluetooth).</li> <li>• Affichage de l'image de la caméra de rétrovisée lorsque le véhicule fait marche arrière.</li> <li>• Pression d'un bouton de cet appareil.</li> <li>• Contact coupé (ACC OFF), puis remis (ACC ON).</li> </ul>
③	<p><b>Zone de la fonction AV</b></p> <p>Affiche la source en cours.</p> <p>Touchez pour vous rendre sur la source affichée.</p> <p><b>CONSEILS</b></p> <ul style="list-style-type: none"> <li>• Une fois les icônes de contrôle affichées sur la partie inférieure de la touche, vous pouvez contrôler la fonction affichée.</li> <li>• Vous pouvez également basculer pour afficher/masquer la pochette à l'aide de la procédure suivante.</li> </ul> <ol style="list-style-type: none"> <li><b>Maintenez le doigt sur</b> .</li> <li><b>Touchez</b>  <b>ou</b> .</li> </ol> <p>Une fois la modification du réglage pour afficher/masquer la pochette effectuée, appuyez sur .</p>
	<b>Réglage de l'heure et de la date (page 98)</b>
	<b>Paramètres (page 76) et Menu de favoris (page 97)</b>





	<p><b>Touche de périphérique connecté</b></p> <p>Cette touche permet d'afficher le périphérique connecté.          Cette touche permet de commuter la source ou l'application avec les périphériques connectés tels que WeLink, Android Auto et Apple CarPlay.</p> <p><b>CONSEIL</b></p> <p>Lorsqu'un périphérique comportant une application compatible est connecté, la touche d'application favorite apparaît. Une fois que la touche apparaît, vous pouvez ajuster la plage de la zone de touche d'application favorite en suivant les étapes suivantes.</p> <ol style="list-style-type: none"> <li><b>1 Maintenez le doigt sur</b> .</li> <li><b>2 Faites glisser</b>  <b>jusqu'à la position de votre choix.</b>              Une fois le réglage effectué, appuyez sur .</li> </ol> <p><b>REMARQUE</b></p> <p>Cette fonction est disponible uniquement lorsque vous arrêtez votre véhicule dans un endroit sûr et serrez le frein à main.</p>
	<p><b>Source AV (page 31)</b></p>
	<p><b>Téléphone mains libres (page 23)</b></p>

**CONSEIL**

Lorsque vous connectez le système de navigation externe à l'appareil,  s'affiche. Touchez  pour démarrer le système de navigation.

# Bluetooth

## Connexion Bluetooth

- 1 Activez la fonction Bluetooth du périphérique.
- 2 Appuyez sur .
- 3 Touchez , puis .  
L'écran Bluetooth apparaît.
- 4 Touchez [Connexion].
- 5 Touchez .  
L'appareil commence à rechercher les périphériques disponibles, puis les affiche dans la liste de périphériques.
- 6 Touchez le nom du périphérique Bluetooth.  
Une fois le périphérique correctement enregistré, le système établit une connexion Bluetooth. Une fois la connexion établie, le nom du périphérique s'affiche dans la liste.

### REMARQUES

- Si cinq périphériques sont déjà jumelés, [Mémoire saturée] s'affiche. Supprimez d'abord un périphérique appairé (page 22).
- Si votre périphérique prend en charge le SSP (Secure Simple Pairing, appariement simple et sécurisé), un nombre à six chiffres apparaît sur l'affichage de ce produit. Touchez [Oui] pour appairer le périphérique.
- Si vous tentez de connecter un téléphone portable non jumelé alors que deux téléphones portables sont déjà connectés, le premier des deux téléphones portables connectés et le téléphone portable non jumelé sont connectés.

### CONSEILS



- La connexion Bluetooth peut également être effectuée en détectant ce produit depuis le périphérique Bluetooth. Avant l'enregistrement, vérifiez que [Visibilité] du menu [Bluetooth] est réglé sur [Act] (page 22). Pour en savoir plus sur le fonctionnement d'un périphérique Bluetooth, consultez les consignes d'utilisation fournies avec le périphérique Bluetooth.
- Il est possible de connecter simultanément deux téléphones portables à ce produit (page 23).

## Paramètres de Bluetooth

- 1 Appuyez sur .
- 2 Touchez , puis .

## PRÉCAUTION

Ne mettez jamais ce produit hors tension et ne déconnectez jamais le périphérique pendant le réglage de Bluetooth.

Élément de menu	Description
<b>[Connexion]</b>	<p>Connectez, déconnectez ou supprimez manuellement un périphérique Bluetooth.</p> <p>Touchez  pour supprimer le périphérique enregistré. Pour connecter manuellement un périphérique Bluetooth enregistré, touchez le nom du périphérique. Pour déconnecter le périphérique, touchez le nom du périphérique connecté dans la liste.</p> <p><b>REMARQUE</b></p> <p>Connectez le périphérique Bluetooth manuellement dans les cas suivants :</p> <ul style="list-style-type: none"> <li>• Au moins deux périphériques Bluetooth sont enregistrés et vous souhaitez sélectionner manuellement le périphérique à utiliser.</li> <li>• Vous souhaitez reconnecter un périphérique Bluetooth déconnecté.</li> <li>• Il est impossible d'établir la connexion automatiquement pour une raison ou pour une autre.</li> </ul>
<b>[Connexion automatique]</b> [Act] [Dés]	<p>Sélectionnez [Act] pour connecter automatiquement le dernier périphérique Bluetooth connecté.</p> <p><b>REMARQUE</b></p> <p>Si deux périphériques Bluetooth ont été connectés la dernière fois, les deux périphériques sont connectés automatiquement à ce produit selon leur ordre d'enregistrement dans la liste des périphériques.</p>
<b>[Visibilité]</b> [Act] [Dés]	<p>Sélectionnez [Act] pour rendre ce produit visible pour l'autre périphérique.</p>
<b>[Entrée code]</b>	<p>Modifiez le code PIN pour la connexion Bluetooth. Le code PIN par défaut est « 0000 ».</p> <ol style="list-style-type: none"> <li>1 Touchez [0] à [9] pour saisir le code PIN (jusqu'à 8 chiffres).</li> <li>2 Touchez .</li> </ol>
<b>[Information appareil]</b>	<p>Affichage du nom de périphérique et de l'adresse de ce produit.</p>
<b>[Effacer mémoire Bluetooth]</b>	<p>Touchez [Effacer] puis [OK] pour effacer la mémoire Bluetooth.</p>

## Sélection des périphériques Bluetooth connectés

Après avoir enregistré et connecté les périphériques Bluetooth à ce produit, vous pouvez passer de l'un à l'autre à l'aide de la touche de commutation de périphériques de la fonction de téléphonie ou de certaines sources audio.

- Vous pouvez enregistrer jusqu'à cinq périphériques Bluetooth sur ce produit (page 21).
- Vous pouvez connecter l'un des périphériques enregistrés à ce produit. Si le périphérique enregistré est équipé d'une fonction de téléphonie, vous pouvez connecter simultanément deux périphériques lors de l'utilisation de la fonction de téléphonie. Si deux des cinq périphériques enregistrés sont déjà connectés, vous pouvez connecter un troisième périphérique pour utiliser la fonction audio uniquement via la touche de commutation de périphériques sur l'écran de la source audio.
- L'icône du téléphone portable en cours d'utilisation s'affiche dans l'écran du menu Téléphone. Si vous connectez simultanément deux téléphones portables, vous pouvez passer de l'un à l'autre à l'aide de la touche de commutation de périphériques. Le contenu du menu du téléphone est mémorisé pour chaque téléphone portable connecté (page 23).
- La touche de commutation de périphériques s'affiche pour certaines sources audio. Il est possible que la source audio passe automatiquement à une autre source en fonction du périphérique sélectionné.



## Téléphonie mains libres

Pour utiliser cette fonction, vous devez connecter votre téléphone portable à ce produit via Bluetooth au préalable (page 21).

### PRÉCAUTION

Pour votre sécurité, évitez de téléphoner dans la mesure du possible en conduisant.

### Effectuer un appel

- 1 Appuyez sur .
- 2 Touchez .  
L'écran de menu téléphone apparaît.
- 3 Touchez l'une des icônes d'appel sur l'écran de menu téléphone.

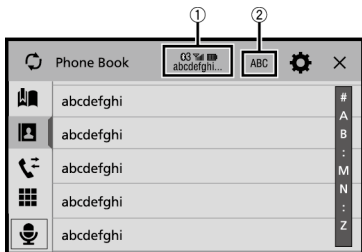

①

**Les éléments suivants s'affichent.**

- Nom du téléphone portable en cours d'utilisation
- Numéro de liste du téléphone portable en cours d'utilisation
- État de la réception du téléphone portable en cours d'utilisation
- État de la batterie du téléphone portable en cours d'utilisation

**CONSEIL**

Si vous connectez simultanément deux téléphones portables, vous pouvez passer de l'un à l'autre à l'aide de la touche de commutation de périphériques.

②

**Cette touche permet de sélectionner l'anglais ou la langue du système comme langue de recherche.****REMARQUE**

Elle peut ne pas apparaître selon le réglage de la langue du système.

**Cette touche permet de synchroniser manuellement les contacts de l'annuaire de ce produit avec ceux de votre téléphone.****Utilisation de la liste de numérotation prédéfinie (page 25)****Utilisation de l'annuaire**

Sélectionnez un contact dans l'annuaire. Touchez le nom de votre choix dans la liste, puis sélectionnez le numéro de téléphone.





**CONSEILS**

- Les contacts de votre téléphone sont automatiquement transférés sur ce produit.
- Mettez l'annuaire à jour manuellement.

**REMARQUES**

- Le paramètre [Visibilité] de l'écran [Bluetooth] doit être activé (page 22).
- Si deux téléphones portables sont automatiquement connectés à ce produit avec la fonction de connexion automatique du périphérique Bluetooth, l'annuaire du deuxième téléphone s'affiche.



	<b>Utilisation de l'historique des appels</b> Passez un appel téléphonique à partir d'un appel reçu  , d'un appel composé  ou d'un appel manqué  .
	<b>Saisie directe d'un numéro de téléphone</b> Touchez les touches numériques pour composer le numéro de téléphone, puis touchez  pour passer un appel.

### ► Pour mettre fin à l'appel

- 1 Touchez .

## Utilisation des listes de numérotation prédéfinies

### ► Enregistrement d'un numéro de téléphone

Vous pouvez enregistrer jusqu'à six numéros de téléphone prédéfinis par périphérique.

- 1 Appuyez sur .

- 2 Touchez .

- 3 Touchez  ou .

Sur l'écran [Répertoire téléphonique], touchez le nom souhaité pour afficher le numéro de téléphone du contact.

- 4 Touchez .

### ► Composition d'un numéro à partir de la liste de numérotation prédéfinie

- 1 Touchez .

- 2 Touchez une entrée de la liste pour effectuer un appel.

L'écran de numérotation apparaît et la numérotation commence.

### ► Suppression d'un numéro de téléphone

- 1 Appuyez sur .

- 2 Touchez .

- 3 Touchez .

- 4 Touchez .



- 5 Touchez [Oui].

## Réception d'un appel

- 1 Touchez  afin de répondre à l'appel.

Touchez  pour mettre fin à l'appel.

#### CONSEILS

- Touchez  lors de la réception d'un appel en attente afin de passer à la personne en train de parler.
- Touchez  lors de la réception d'un appel en attente afin de rejeter l'appel.

#### REMARQUE

Lorsque deux téléphones sont connectés simultanément, si vous recevez un appel sur le deuxième téléphone alors que vous êtes en ligne sur le premier téléphone, l'écran de confirmation de numérotation du deuxième téléphone s'affiche.

### Fonction de reconnaissance vocale (pour iPhone)

En connectant votre iPhone à ce produit, vous pouvez utiliser la fonction de reconnaissance vocale (mode Siri Eyes Free) sur ce produit.

#### REMARQUES

- Lors de l'utilisation d'un iPhone, le mode Siri Eyes Free est disponible sur ce produit.
- Dans ce chapitre, l'iPhone et l'iPod touch sont appelés « iPhone ».



**1 Appuyez sur** .

**2 Touchez** .

**3 Touchez** .

La fonction de reconnaissance vocale est lancée et l'écran de commande vocale apparaît.

#### CONSEILS

- Vous pouvez également lancer la fonction de reconnaissance vocale en appuyant sur le bouton .
- Si deux téléphones portables sont automatiquement connectés à ce produit avec la fonction de connexion automatique du périphérique Bluetooth, la fonction de reconnaissance vocale (mode Siri Eyes Free) est activée sur le deuxième téléphone.
- Si vous souhaitez utiliser la fonction de reconnaissance vocale (mode Siri Eyes Free) sur l'autre iPhone connecté, touchez l'icône  comportant le numéro de l'autre iPhone. L'iPhone que vous sélectionnez est défini comme périphérique actif.

### Réduction de l'écran de confirmation de numérotation

**1 Touchez** .

#### CONSEIL

Pour revenir à l'écran de confirmation de numérotation, touchez  sur l'écran de menu principal (page 18).

#### REMARQUES

- L'écran de confirmation de numérotation ne peut pas être réduit sur l'écran de fonction AV.
- Les sources AV ne peuvent pas être sélectionnées même si l'écran de confirmation de numérotation est réduit lorsque vous parlez au téléphone ou recevez un appel entrant.

## Paramètres du téléphone

- Appuyez sur .
- Touchez , puis .

Élément de menu	Description
[Réponse auto] [Act] [Dés]	Sélectionnez [Act] pour répondre automatiquement à un appel entrant.
[Tonalité] [Act] [Dés]	Sélectionnez [Act] si les haut-parleurs n'émettent pas la sonnerie.
[Inverser le nom]	Sélectionnez [Oui] pour changer l'ordre du prénom et du nom dans l'annuaire.

## Réglage du mode privé

Au cours d'une conversation, vous pouvez passer en mode privé (parlez directement dans votre téléphone portable).

- Touchez  ou  pour activer ou désactiver le mode privé.

### REMARQUES

- Si deux téléphones portables sont connectés à ce produit et que le premier téléphone est configuré sur le mode privé, vous pouvez recevoir des appels sur le deuxième téléphone en mettant en attente l'appel en cours sur le premier téléphone.
- Si deux téléphones portables sont connectés à ce produit et que le mode privé du premier téléphone est désactivé, si vous répondez à un appel entrant sur le deuxième téléphone alors qu'un appel est en cours sur le premier téléphone ou alors que vous composez un numéro ou recevez un appel sur le premier téléphone, l'appel, la numérotation ou la réception prend fin sur le premier téléphone.

## Réglage du volume d'écoute d'un tiers

Ce produit peut être réglé au volume d'écoute de l'autre partie.

- Touchez  pour basculer entre les trois niveaux de volume.

## Remarques relatives à la téléphonie mains libres

### ► Remarques générales

- La connexion à tous les téléphones portables dotés de la technologie sans fil Bluetooth n'est pas garantie.
- La distance en visibilité directe entre ce produit et votre téléphone portable doit être de 10 mètres ou moins lors de l'envoi et de la réception d'appels vocaux et de données avec la technologie Bluetooth.

- Avec certains téléphones portables, il se peut que le bip sonore ne soit pas émis par les haut-parleurs.
- Si le mode privé est sélectionné sur le téléphone portable, la téléphonie mains libres peut être désactivée.

#### ► **Enregistrement et connexion**

---

- Le fonctionnement des téléphones portables varie en fonction du type de téléphone portable. Consultez le manuel d'instructions fourni avec votre téléphone portable pour des instructions détaillées.
- Si le transfert de l'annuaire ne fonctionne pas, déconnectez votre téléphone, puis recommencez l'appairage de votre téléphone vers ce produit.

#### ► **Effectuer et recevoir des appels**

---

- Il se peut que vous entendiez un bruit dans les situations suivantes :
  - Lorsque vous répondez au téléphone avec le bouton du téléphone.
  - Lorsque votre interlocuteur raccroche.
- Si votre interlocuteur n'entend pas la conversation du fait d'un écho, diminuez le volume de la téléphonie mains libres.
- Avec certains téléphones portables, même après avoir appuyé sur le bouton de votre téléphone portable pour accepter un appel, la téléphonie mains libres peut ne pas être disponible.
- Le nom enregistré apparaît si le numéro de téléphone est déjà enregistré dans l'annuaire. Si le même numéro de téléphone est enregistré sous des noms différents, seul le numéro de téléphone s'affiche.

#### ► **Journaux des appels reçus et des numéros composés**

---

- Vous ne pouvez pas appeler à partir de l'entrée d'un utilisateur inconnu (pas de numéro de téléphone) dans le journal des appels reçus.
- Si des appels sont passés avec votre téléphone portable, aucune donnée de journal n'est enregistrée dans ce produit.

#### ► **Transferts de l'annuaire**

---





- Si votre téléphone portable comporte plus de 1 000 entrées dans l'annuaire, il se peut que toutes les entrées ne soient pas téléchargées complètement.
- Selon le téléphone, ce produit peut ne pas afficher correctement l'annuaire.
- Si l'annuaire du téléphone contient des données images, il se peut que l'annuaire ne soit pas correctement transféré.
- Sur certains téléphones portables, le transfert de l'annuaire n'est pas possible.

## **Audio Bluetooth**















Avant d'utiliser le lecteur audio Bluetooth, enregistrez et connectez le périphérique à ce produit (page 21).

**REMARQUES**

- Selon le lecteur audio Bluetooth connecté à ce produit, les opérations disponibles avec ce produit peuvent être limitées aux deux niveaux suivants :
  - A2DP (Advanced Audio Distribution Profile, Profil de distribution audio avancée) : seule la lecture de chansons sur votre lecteur audio est possible.
  - A2DP et AVRCP (Audio/Video Remote Control Profile, Profil de commande audio/vidéo à distance) : la lecture, la pause, la sélection de chansons, etc. sont possibles.
- Selon le périphérique Bluetooth connecté à ce produit, les opérations disponibles avec ce produit peuvent être limitées ou différer des descriptions de ce document :
- Lorsque vous écoutez des chansons sur votre périphérique Bluetooth, évitez autant que possible d'utiliser un téléphone portable. Si vous essayez de le faire fonctionner, le signal peut provoquer un bruit sur la lecture des chansons.
- Quand vous parlez sur le périphérique Bluetooth connecté à ce produit via Bluetooth, la lecture peut être interrompue.

- 1 Appuyez sur .
- 2 Touchez , puis . L'écran de réglage du système apparaît.
- 3 Touchez [Réglages source AV].
- 4 Vérifiez que [Bluetooth Audio] est activé.
- 5 Appuyez sur .
- 6 Touchez . L'écran de la source AV apparaît.
- 7 Touchez [Bluetooth Audio]. L'écran de lecture audio Bluetooth apparaît.

**Commandes de base****Écran de lecture audio Bluetooth**

①	<b>Indicateur de numéro de piste</b>
 	<b>Bascule entre la lecture et la pause.</b>
 	<b>Saute les fichiers vers l'avant ou vers l'arrière.</b> <ul style="list-style-type: none"> <li>• Lorsque vous appuyez sur , puis touchez  ou , vous pouvez également sauter des fichiers vers l'avant ou vers l'arrière.</li> <li>• Lorsque vous appuyez sur , puis maintenez votre doigt sur la touche  ou , vous pouvez également effectuer un retour rapide ou une avance rapide.</li> </ul>
	<b>Règle une plage de lecture répétée.</b>
	<b>Lit les fichiers dans un ordre aléatoire.</b>
	<b>Sélectionne un fichier ou un dossier de la liste pour le lire.</b> <p><b>REMARQUE</b>          Cette fonction est disponible uniquement lorsque la version AVRCP du périphérique Bluetooth est 1.4 ou supérieure.</p>
	<b>Cette touche permet de commuter les périphériques Bluetooth lorsque ceux-ci sont connectés à ce produit via Bluetooth (page 23).</b>

# Source AV

## Sources AV prises en charge

Vous pouvez lire ou utiliser les sources suivantes avec ce produit.

- Radio
- Radio numérique
- CD
- Disque (fichiers audio ou vidéo compressés sur disque)
- DVD-Video
- USB



Les sources suivantes peuvent être lues ou utilisées en raccordant un périphérique auxiliaire.

- iPod
- Spotify®
- Audio Bluetooth®
- Entrée AV (AV)
- AUX

## Affichage de l'écran de fonction AV

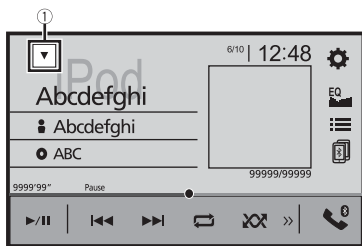
- 1 Appuyez sur , puis touchez la touche de fonction AV.  
L'écran de fonction AV apparaît.





	<b>Affiche la liste de sources.</b>
	<b>Sélectionne ou personnalise la courbe d'égalisation (page 86).</b>

## Sélection d'une source

### Source sur l'écran de sélection de source AV

- 1 Appuyez sur , puis touchez .
- 2 Touchez l'icône de source.  
Quand vous sélectionnez [Source OFF], la source AV est désactivée.

### Source dans la liste de sources



- 1 Appuyez sur , puis touchez la touche de fonction AV.
- 2 Touchez .
- 3 Touchez la touche de source.  
Quand vous sélectionnez [Source OFF], la source AV est désactivée.

## Changement de l'ordre d'affichage des sources



### REMARQUE

Cette fonction est disponible uniquement lorsque vous arrêtez votre véhicule dans un endroit sûr et serrez le frein à main.

### Changement de l'ordre d'affichage des icônes de source

- 1 Appuyez sur , puis touchez .
- 2 Maintenez enfoncée l'icône de source, puis faites glisser l'icône vers la position souhaitée.

### Changement de l'ordre d'affichage des touches de source





- 1 Appuyez sur , puis touchez la touche de fonction AV.
- 2 Touchez .
- 3 Touchez .
- 4 Faites glisser la touche de source vers la position souhaitée.



## Réglage de la plage de zone des icônes de source favorite

### REMARQUE

Cette fonction est disponible uniquement lorsque vous arrêtez votre véhicule dans un endroit sûr et serrez le frein à main.

- 1 Appuyez sur .
- 2 Maintenez le doigt sur .  
 apparaît en haut à gauche des icônes de source favorite.
- 3 Faites glisser  jusqu'à la position de votre choix.  
Une fois le réglage effectué, appuyez sur .

# Radio numérique

## Commandes du syntoniseur de la radio numérique

Pour améliorer la réception de la radio numérique, utilisez une antenne radio numérique munie d'une entrée d'alimentation fantôme (de type actif). Pioneer recommande d'utiliser AN-DAB1 (vendue séparément) ou CA-AN-DAB.001 (vendue séparément). La consommation électrique de l'antenne radio numérique ne doit pas dépasser 100 mA.

### REMARQUES

- Qualité sonore optimale (proche de celle des CD, bien qu'elle puisse diminuer dans certains cas en vue de diffuser un plus grand nombre de services)
- Réception sans interférences
- Test de diffusion sur certaines stations.

## Prise en charge MFN

Si des groupes de stations prennent en charge la même station, cette touche permet de basculer automatiquement sur un autre groupe de stations offrant une meilleure réception.

## Procédure de démarrage

- 1 Appuyez sur , puis touchez .
- 2 Touchez [Digital Radio].  
L'écran Radio numérique apparaît.

### REMARQUE

La liste des services est automatiquement mise à jour lorsque vous lancez la fonction Radio numérique pour la première fois. Si la mise à jour réussit, la première station dans la liste des services est automatiquement syntonisée.

## Commandes de base







### Écran de la fonction Radio numérique





	<b>Rappelle de la mémoire le canal préregistré associé à une touche.</b> <b>Enregistre la fréquence de radiodiffusion en cours sur une touche.</b>
	<b>Cette touche permet d'afficher la liste des canaux préregistrés.</b> Sélectionnez un élément dans la liste pour basculer sur le service préregistré.
	<b>Cette touche permet de sélectionner la bande DAB1, DAB2 ou DAB3.</b>
	<b>Syntonisation manuelle</b> Si une même fréquence comporte plusieurs services, ces touches permettent de sélectionner les services disponibles un à un.
	<b>Syntonisation de recherche</b> Bascule sur le groupe de stations le plus proche.
	<b>Met à jour les informations concernant la liste des stations.</b> Une fois la liste des stations mise à jour, l'écran de liste des stations apparaît.
	<b>Cette touche permet de mémoriser automatiquement les émissions récentes (mode différé).</b> Pour mettre en pause ou écouter les émissions mémorisées, appuyez de nouveau sur la touche Touchez  pour reprendre l'émission en direct.
<b>REMARQUES</b> <ul style="list-style-type: none"> <li>• L'émission mémorisée est remplacée par la dernière émission.</li> <li>• Si la durée d'interruption d'une sélection est supérieure à la capacité de la mémoire, la lecture reprend au début de la sélection en mémoire.</li> </ul>	

	<p><b>Sélectionne une station.</b>          Touchez la station souhaitée dans la liste par catégorie comme suit.  <b>[Station]</b> : Affiche toutes les stations.  <b>[Type de programme]</b> (étiquette du PTY) : des recherches sont effectuées en fonction des informations du type de programme.  <b>[Groupe de stations]</b> : Affiche la liste des groupes de stations.</p> <p><b>CONSEIL</b>          Touchez [Recherche] pour mettre à jour manuellement les informations concernant la liste des stations.</p> <p><b>REMARQUES</b></p> <ul style="list-style-type: none"> <li>• Les informations concernant la liste des stations sont automatiquement mises à jour lorsque vous commencez à utiliser cette source.</li> <li>• En cas de modification du groupe de stations en cours, les informations concernant la liste des stations sont automatiquement mises à jour.</li> </ul>
---	--

### CONSEILS

- Vous pouvez également appuyer sur , puis toucher  ou  pour accéder aux canaux préréglés.
- Vous pouvez également appuyer sur , puis maintenir votre doigt sur la touche  ou  et la relâcher pour effectuer la syntonisation de recherche.

## Paramètres de DAB

- 1 Appuyez sur .
- 2 Touchez , puis .  
L'écran de réglage du système apparaît.
- 3 Touchez [Réglages source AV].
- 4 Touchez [Paramètres DAB].

Élément de menu	Description
<b>[Poursuite du service]*1</b> [Act] [Dés]	Cette fonction permet de rechercher un autre groupe de stations prenant en charge la même station offrant une meilleure réception. S'il n'existe aucune station alternative ou s'il s'avère impossible d'améliorer la réception, l'appareil bascule automatiquement sur une émission FM identique. (HARD LINK)
<b>[Puissance de l'antenne]*2</b> [Act] [Dés]	Vous pouvez indiquer si vous souhaitez activer ou non une antenne radio numérique connectée. Pour en savoir plus sur le mode de connexion d'une antenne radio numérique, consultez le manuel d'installation.

Élément de menu	Description
<b>[Interrupt. Infos trafic]*1</b>	Cette fonction permet de recevoir les informations routières de la dernière fréquence sélectionnée en interrompant les autres sources.
[TA DAB+RDS]	Les informations routières actuelles sont reçues pour DAB et RDS (AN-DAB1 est prioritaire), si celles-ci sont disponibles.
[TA RDS]	Les informations routières actuelles sont reçues uniquement pour RDS, si celles-ci sont disponibles.
[TA désact.]	Cette fonction est désactivée.
<b>[Soft Link]*1</b> [Act] [Dés]	Lorsque la fonction HARD LINK échoue, un autre groupe de stations prenant en charge la même station est syntonisé. S'il n'existe aucune station alternative ou s'il s'avère impossible d'améliorer la réception, cette fonction bascule automatiquement sur une émission FM similaire.
	<p><b>REMARQUES</b></p> <ul style="list-style-type: none"> <li>• Ce réglage est disponible uniquement lorsque vous réglez [Poursuite du service] sur [Act].</li> <li>• Uniquement disponible dans les régions prenant en charge la fonction SOFT LINK.</li> <li>• Le contenu de l'émission du canal sélectionné peut différer de celui du canal original.</li> </ul>

\*1 Ce réglage est disponible uniquement lorsque [Digital Radio] est sélectionné comme source.

\*2 Ce réglage est possible lorsque la source est désactivée.

# Radio







## Procédure de démarrage

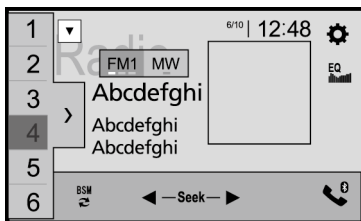



- 1 Appuyez sur , puis touchez .
- 2 Touchez [Radio].  
L'écran Radio apparaît.

## Commandes de base







### Écran Radio



		<b>Rappelle de la mémoire le canal pré réglé associé à une touche.</b>
		<b>Enregistre la fréquence de radiodiffusion en cours sur une touche.</b>
		<b>Cette touche permet d'afficher la liste des canaux pré réglés.</b> Sélectionnez un élément dans la liste ([1] à [6]) pour basculer sur le canal pré réglé.
		<b>Sélectionne les FM1, FM2, FM3 ou la bande MW/LW.</b>
		<b>Cette touche permet d'activer la fonction BSM (Best Stations Memory, mémoire des meilleures stations) (page 39).</b>

 	 <b>Syntonisation manuelle</b>
	 <b>Syntonisation de recherche ou syntonisation de recherche en continu</b> Relâchez la touche pendant quelques secondes pour passer à la station la plus proche de la fréquence en cours. Maintenez la touche enfoncée pendant plusieurs secondes pour procéder à la syntonisation de recherche en continu.

#### CONSEILS

- Vous pouvez également appuyer sur , puis toucher  ou  pour accéder aux canaux pré-réglés.
- Vous pouvez également appuyer sur , puis maintenir votre doigt sur la touche  ou  et la relâcher pour effectuer la syntonisation de recherche.

## Mise en mémoire des fréquences de radiodiffusion les plus puissantes (BSM)

La fonction BSM (mémoire des meilleures stations) enregistre automatiquement les six fréquences de diffusion les plus puissantes sur les touches de canaux pré-réglés [1] à [6].

#### REMARQUES

- En mémorisant des fréquences de radiodiffusion avec BSM, il se peut que celles déjà enregistrées soient remplacées.
- Les fréquences de radiodiffusion précédemment mémorisées peuvent rester en mémoire si le nombre de fréquences enregistrées n'a pas atteint la limite.

#### 1 Touchez pour démarrer une recherche.

Lorsque ce message est affiché, les six fréquences de radiodiffusion les plus puissantes sont mémorisées sous les touches de canaux pré-réglés dans l'ordre de puissance de leur signal.

### Pour annuler le processus de mémorisation

#### 1 Touchez [Annuler].

## Paramètres radio

#### 1 Appuyez sur .

#### 2 Touchez , puis .

L'écran de réglage du système apparaît.

#### 3 Touchez [Réglages source AV].

## 4 Touchez [Paramètres radio].

Les éléments de menu varient selon la source.

Élément de menu	Description
<b>[Local]</b> [Dés] <b>FM</b> : [Niveau1] [Niveau2] [Niveau3] [Niveau4] <b>MW/LW</b> : [Niveau1] [Niveau2]	La syntonisation de recherche locale vous permet de rechercher uniquement les stations de radio ayant un signal suffisant.  <b>REMARQUES</b> <ul style="list-style-type: none"> <li>• [Niveau4] pour FM et [Niveau2] pour MW/LW sont disponibles uniquement avec les stations émettant les signaux les plus puissants.</li> <li>• Ce réglage est disponible uniquement lorsque [Radio] est sélectionné comme source.</li> </ul>
<b>[Pas en mode FM]*1</b> [100kHz] [50kHz]	Sélectionnez le pas de syntonisation de recherche de la bande FM.  <b>REMARQUE</b> Le pas de syntonisation reste réglé sur [50kHz] en mode de syntonisation manuelle.
<b>[Région]*2</b> [Act] [Dés]	Indiquez si le code de région doit être vérifié lors de la recherche Auto PI.
<b>[Suivi RDS]*2</b> [Act] [Dés]	Vous pouvez permettre à l'appareil à se syntoniser sur une autre fréquence fournissant la même station.
<b>[Auto PI]*1</b> [Act] [Dés]	Cette fonction permet de rechercher automatiquement la station de diffusion avec le même code PI (identification de programme) parmi toutes les bandes de fréquence lorsque la station de diffusion contient des données RDS.  <b>REMARQUE</b> Même si vous sélectionnez [Dés], la recherche d'identifications de programme est automatiquement lancée lorsque le syntoniseur ne parvient pas à obtenir une bonne réception.
<b>[Interrupt. Infos trafic]*2</b>	Cette fonction permet de recevoir les informations routières de la dernière fréquence sélectionnée en interrompant les autres sources.  <b>CONSEIL</b> Le réglage sélectionné s'applique également à [Interrupt. Infos trafic] sous [Paramètres DAB].



Élément de menu	Description
[TA DAB+RDS]	Les informations routières actuelles sont reçues pour DAB et RDS (DAB est prioritaire), si celles-ci sont disponibles.
[TA RDS]	Cette fonction permet de recevoir les informations routières uniquement pour RDS, si celles-ci sont disponibles.
[TA désact.]	Cette fonction est désactivée.
<b>[Interrupt. Actualités]*2</b> [Act] [Dés]	Cette fonction permet d'interrompre la source actuellement sélectionnée avec de nouvelles émissions.
<b>[Son Tuner]*2</b>	Cette fonction permet de modifier la qualité sonore du syntoniseur FM.
[Parole]	Cette fonction permet de donner la priorité à la réduction du bruit.
[Standard]	Cette fonction n'applique aucun effet.
[Musique]	Cette fonction permet de donner la priorité à la qualité sonore.

\*1 Ce réglage est possible lorsque la source est désactivée.

\*2 Cette fonction est disponible uniquement lorsque vous recevez la bande FM.

# Disque

## Insertion et éjection d'un disque

Vous pouvez lire un CD musical, un Video-CD ou un DVD-Video normal à l'aide du lecteur intégré de ce produit.

### PRÉCAUTION

N'insérez aucun objet autre qu'un disque dans le logement de chargement de disque.

### Insertion d'un disque

#### 1 Insérez un disque dans le logement de chargement de disque.

La source change et la lecture démarre.

#### REMARQUE







Si le disque est déjà inséré, sélectionnez [Disc] comme source de lecture.

### Éjecter un disque

#### 1 Appuyez sur .





## Commandes de base

### CONSEILS

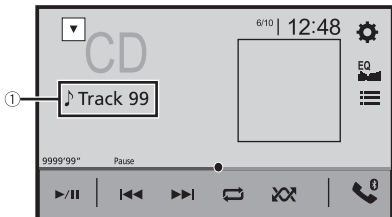
- Lorsque vous appuyez sur , puis touchez  ou , vous pouvez également sauter des fichiers/chapitres vers l'avant ou vers l'arrière.
- Lorsque vous appuyez sur , puis maintenez votre doigt sur la touche  ou , vous pouvez également effectuer un retour rapide ou une avance rapide.
- Lors de la lecture d'un Video-CD sur lequel PBC (contrôle de lecture) est actif,  s'affiche.
- Vous pouvez régler la taille d'écran pour l'image de la vidéo (page 98).

Écran de source audio











①	Indicateur de numéro de piste
	Bascule entre la lecture et la pause.
	Saute les fichiers vers l'avant ou vers l'arrière.
	Ces fonctions permettent d'activer la lecture répétée du disque ou de la piste en cours.
	Ces fonctions permettent de lire ou pas les pistes dans un ordre aléatoire.
	Sélectionne une piste dans la liste. Touchez une piste de la liste pour la lire.

**⚠ PRÉCAUTION**

Pour des raisons de sécurité, les images vidéo ne sont pas visibles quand le véhicule se déplace. Pour regarder des images vidéo, arrêtez-vous dans un endroit sûr et serrez le frein à main.

## Écran de source vidéo 1

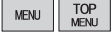
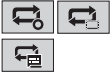

①	<p><b>Masque les touches de l'écran tactile.</b> Pour afficher à nouveau les touches, touchez n'importe quel endroit de l'écran.</p>
	<p><b>Effectue un retour rapide ou une avance rapide.</b> Touchez à nouveau pour changer la vitesse de lecture.</p>
	<p><b>Arrête la lecture.</b></p>
	<p> <b>Effectue la lecture image par image.</b></p>
	<p> <b>Effectue la lecture au ralenti.</b> Chaque fois que vous touchez , la vitesse change de quatre plages, dans l'ordre suivant : 1/16 -&gt; 1/8 -&gt; 1/4 -&gt; 1/2</p>
	<p><b>Affiche le menu DVD.</b></p> <p><b>REMARQUE</b> Cette fonction peut ne pas fonctionner correctement avec le contenu de certains disques DVD. Dans ce cas, utilisez les touches de l'écran tactile pour pouvoir utiliser le menu DVD.</p>
	<p><b>Ces fonctions permettent d'activer la lecture répétée de tous les fichiers, du chapitre en cours ou du titre en cours.</b></p>
	<p><b>Ces fonctions permettent de commuter le son et la langue des sous-titres.</b></p>
	<p><b>Affiche la barre de fonctions masquée.</b></p> <p><b>CONSEIL</b> Vous pouvez également afficher la barre de fonctions masquée en balayant la barre de droite à gauche.</p>

	<p><b>Recherche la partie que vous souhaitez lire.</b></p> <p>Touchez [Title], [Chapter], [10Key] ou [Track], puis saisissez le nombre souhaité entre [0] et [9].</p> <p>Pour démarrer la lecture à partir du nombre que vous avez enregistré, touchez .</p> <p><b>CONSEILS</b></p> <ul style="list-style-type: none"> <li>• Pour annuler une saisie numérique, touchez [C].</li> <li>• Pour les DVD-Video, vous pouvez sélectionner [Title], [Chapter] ou [10Key].</li> <li>• Pour les Video-CD, vous pouvez sélectionner [Track] ou [10key].*</li> </ul>
	<p><b>Saute les fichiers/chapitres vers l'avant ou vers l'arrière.</b></p>

\* PBC (contrôle de lecture) uniquement

## Écran de source vidéo 2



	<p><b>Affiche la barre de fonctions masquée.</b></p> <p><b>CONSEIL</b></p> <p>Vous pouvez également afficher la barre de fonctions masquée en balayant la barre de gauche à droite.</p>
	<p><b>Sélectionne la sortie audio [L+R], [Left], [Right] ou [Mix].</b></p> <p>Cette fonction est disponible sur les Video-CD et DVD enregistrés avec LPCM audio.</p>
	<p><b>Change d'angle de vue (multi-angle).</b></p> <p>Cette fonction est disponible sur les DVD contenant des enregistrements multi-angles.</p>
	<p><b>Affiche le clavier du menu DVD.</b></p> <p>Si des éléments du menu DVD apparaissent, les touches de l'écran tactile peuvent les recouvrir. Le cas échéant, sélectionnez un élément au moyen de ces touches. Touchez , ,  ou  pour sélectionner l'élément de menu, puis touchez .</p> <p><b>REMARQUE</b></p> <p>L'affichage du menu varie en fonction du disque.</p> <p><b>CONSEIL</b></p> <p>Touchez  pour utiliser le menu DVD directement.</p>

	<p><b>Reprend la lecture (Signet).</b> Cette fonction est disponible sur les DVD-Video. Vous pouvez mémoriser un point comme signet pour un disque (jusqu'à cinq disques). Pour effacer le signet sur le disque, maintenez cette touche enfoncée.</p>
Return	<p><b>Revient au point spécifié et lance la lecture à partir de celui-ci.</b> Cette fonction est disponible sur les DVD-Video et Video-CD dotés de la fonction PBC (contrôle de la lecture).</p>

# Fichiers compressés

## Insertion et éjection d'un support

Vous pouvez lire des fichiers audio compressés, des fichiers vidéo compressés ou des fichiers image enregistrés sur un disque ou sur un périphérique de stockage externe.

### **⚠ PRÉCAUTION**

N'insérez aucun objet autre qu'un disque dans le logement de chargement de disque.

### Insertion d'un disque

- 1 Insérez un disque dans le logement de chargement de disque.  
La source change et la lecture démarre.

#### **REMARQUE**

Si le disque est déjà inséré, sélectionnez [Disc] comme source de lecture.

### Éjecter un disque

- 1 Appuyez sur .

### Branchement d'un périphérique de stockage USB

- 1 Retirez la fiche du port USB du câble USB.
- 2 Branchez un périphérique de stockage USB sur le câble USB.

#### **REMARQUES**

- Avec certains périphériques de stockage USB, il se peut que ce produit n'atteigne pas sa performance optimale.
- Le raccordement via un concentrateur USB est impossible.
- Un câble USB est nécessaire pour le raccordement.

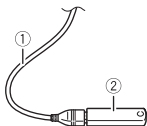

①	Câble USB
②	Périphérique de stockage USB

## Débranchement d'un périphérique de stockage USB

- 1 Débranchez le périphérique de stockage USB du câble USB.

### REMARQUES

- Vérifiez qu'aucune donnée n'est en cours d'accès avant de retirer le périphérique de stockage USB.
- Coupez le moteur (ACC OFF) avant de débrancher le périphérique de stockage USB.

## Procédure de démarrage



### Pour un disque

- 1 Insérez le disque (page 47).

### CONSEIL







Si le disque est déjà inséré, sélectionnez [Disc] comme source de lecture.

### Pour USB

- 1 Appuyez sur , puis touchez .
- 2 Branchez le périphérique de stockage USB sur le câble USB (page 47).
- 3 Touchez [USB].  
La lecture suit l'ordre des numéros de dossier. Les dossiers sont ignorés s'ils ne contiennent pas de fichiers lisibles.

## Commandes de base







### CONSEILS

- Lorsque vous appuyez sur , puis touchez  ou , vous pouvez également sauter des fichiers/chapitres vers l'avant ou vers l'arrière.
- Vous pouvez également appuyer sur , puis maintenir votre doigt sur  ou  sur le fichier audio ou vidéo pour effectuer un retour rapide ou une avance rapide.
- Vous pouvez régler la taille d'écran pour les fichiers vidéo et image (page 98).



## Écran de source audio 1 (exemple : USB)



<p>①</p>	<p><b>Affiche l'écran de recherche de liaison.</b>          Touchez le morceau à lire, puis touchez les informations du morceau après être passé en mode Recherche de musique (page 50).</p> <p><b>CONSEIL</b>          Si vous touchez la pochette, la liste des chansons de l'album s'affiche.</p> <p><b>REMARQUE</b>          Cette fonction est disponible uniquement pour le périphérique de stockage USB.</p>
	<p><b>Bascule entre la lecture et la pause.</b></p>
	<p><b>Saute les fichiers vers l'avant ou vers l'arrière.</b></p>
  	<p><b>Ces fonctions permettent d'activer la lecture répétée de tous les fichiers, du dossier en cours ou du fichier en cours.</b></p>
	<p><b>Ces fonctions permettent de lire ou pas les fichiers ou des dossiers dans un ordre aléatoire.</b></p>
	<p><b>Affiche la barre de fonctions masquée.</b></p> <p><b>CONSEIL</b>          Vous pouvez également afficher la barre de fonctions masquée en balayant la barre de droite à gauche.</p>

	<p><b>Bascule entre les types de fichiers multimédias suivants.</b></p> <p><b>[Music]</b> : fichiers audio compressés  <b>[Video]</b> : fichiers vidéo compressés  <b>[CD-DA]</b> : données audio (CD-DA)  <b>[Photo]</b> : fichiers image</p>
	<p><b>Sélectionne un fichier dans la liste.</b>  Touchez un fichier de la liste pour le lire.</p> <p><b>CONSEIL</b>  Touchez une dossier de la liste pour afficher son contenu. Vous pouvez lire un fichier de la liste en le touchant.</p>
	<p><b>REMARQUE</b>  Lors de la lecture de fichiers audio compressés dans un périphérique de stockage USB, vous pouvez rechercher un fichier à l'aide du mode Recherche de musique (page 50).</p>

## Écran de source audio 2 (exemple : USB)



	<p><b>Affiche la barre de fonctions masquée.</b></p> <p><b>CONSEIL</b>  Vous pouvez également afficher la barre de fonctions masquée en balayant la barre de gauche à droite.</p>
	<p><b>Sélectionne le dossier précédent ou suivant.</b></p>
	<p><b>Cette fonction permet de créer la base de données à l'aide du mode Recherche de musique (page 50).</b></p>
	<p><b>Bascule l'affichage des informations musicales en cours.</b></p>

### ► Sélection d'un fichier en mode Recherche de musique

Vous pouvez sélectionner les fichiers à lire à l'aide de la liste de catégories si les fichiers contiennent des informations de balise.

**REMARQUES**

- Cette fonction est disponible uniquement pour le périphérique de stockage USB.
- Le mode Recherche de musique est désactivé lorsque vous éteignez l'appareil.

**1 Touchez  pour créer la base de données.**

Le mode Recherche de musique est disponible une fois la base de données créée.

**2 Touchez .****3 Touchez la catégorie de votre choix pour afficher la liste des fichiers.****4 Touchez l'élément.**

Affinez l'élément jusqu'à ce que le titre du morceau ou le nom du fichier souhaité s'affiche dans la liste.

**5 Touchez le titre du morceau ou le nom du fichier souhaité pour démarrer la lecture.**

Si la sélection effectuée à l'aide du mode Recherche de musique a été annulée, vous pouvez repasser en mode Recherche de musique en touchant l'onglet [Tag] dans l'écran de la liste des fichiers/dossiers, puis en touchant la piste souhaitée.

**CONSEIL**

Une fois que la base de données est créée dans le stockage USB, il est inutile de créer à nouveau la base de données tant que le même contenu est enregistré. Pour passer directement en mode Music Browse, touchez , puis touchez [Tag] avant de sélectionner le morceau.

**Source vidéo****⚠ PRÉCAUTION**

















Pour des raisons de sécurité, les images vidéo ne sont pas visibles quand le véhicule se déplace. Pour regarder des images vidéo, arrêtez-vous dans un endroit sûr et serrez le frein à main.

**Écran de source vidéo (exemple : USB)**

①



**Masque les touches de l'écran tactile.**

Pour afficher à nouveau les touches, touchez n'importe quel endroit de l'écran.

	<b>Bascule entre la lecture et la pause.</b>
 	<b>Effectue un retour rapide ou une avance rapide.</b> Touchez à nouveau pour changer la vitesse de lecture.
	<b>Arrête la lecture.</b>
	 <b>Effectue la lecture image par image.</b>
	 <b>Effectue la lecture au ralenti.</b>
   	<b>Ces fonctions permettent d'activer la lecture répétée de tous les fichiers, du dossier en cours ou du fichier en cours.</b>
 	<b>Ces fonctions permettent de commuter le son et la langue des sous-titres.</b>
	<b>REMARQUE</b> Commuter la fonction des sous-titres est possible uniquement sur disque.
	<b>Bascule entre les types de fichiers multimédias suivants.</b> [Music] : fichiers audio compressés [Video] : fichiers vidéo compressés [CD-DA] : données audio (CD-DA) [Photo] : fichiers image
	<b>Sélectionne un fichier dans la liste.</b> Touchez un fichier de la liste pour le lire. <b>CONSEIL</b> Touchez une dossier de la liste pour afficher son contenu. Vous pouvez lire un fichier de la liste en le touchant.
 	<b>Saute les fichiers vers l'avant ou vers l'arrière.</b>







## Source d'images fixes



### CONSEILS

- Les fichiers image ne sont pas affichés sur l'écran arrière.
- Appuyez sur , puis maintenez le doigt sur  ou  sur le fichier image fixe pour effectuer une recherche parmi 10 fichiers image à la fois. Si le fichier en cours de lecture est le premier ou le dernier du dossier, la recherche n'est pas effectuée.

## Écran d'images fixes



①	<p><b>Masque les touches de l'écran tactile.</b> Pour afficher à nouveau les touches, touchez n'importe quel endroit de l'écran.</p>
	<p><b>Bascule entre la lecture et la pause.</b></p>
	<p><b>Saute les fichiers vers l'avant ou vers l'arrière.</b></p>
	<p><b>Sélectionne le dossier précédent ou suivant.</b></p>
	<p><b>Cette fonction permet d'enregistrer les images actuelles comme papier peint.</b> Touchez les éléments suivants, puis touchez [Oui] pour remplacer l'image. [Écran AV] : l'image est définie en tant que papier peint pour l'écran AV. [Écran d'accueil] : l'image est définie en tant que papier peint pour l'écran du menu principal. [Les deux] : l'image est définie en tant que papier peint pour l'écran AV et l'écran du menu principal.</p> <p><b>REMARQUE</b> Si vous enregistrez une nouvelle image, le papier peint en cours est remplacé, sauf pour l'image prédéfinie.</p>
	<p><b>Tourne l'image affichée de 90° dans le sens horaire.</b></p>
	<p><b>Ces fonctions permettent d'activer une plage de lecture répétée pour tous les fichiers ou pour le dossier en cours.</b></p>
	<p><b>Ces fonctions permettent de lire tous les fichiers dans la plage de lecture répétée en cours ou de ne pas les lire dans un ordre aléatoire.</b></p>

	<p><b>Bascule entre les types de fichiers multimédias suivants.</b></p> <p><b>[Music]</b> : fichiers audio compressés <b>[Video]</b> : fichiers vidéo compressés <b>[CD-DA]</b> : données audio (CD-DA) <b>[Photo]</b> : fichiers image</p>
	<p><b>Sélectionne un fichier dans la liste.</b> Touchez un fichier de la liste pour le lire.</p> <p><b>CONSEIL</b> Touchez une dossier de la liste pour afficher son contenu. Vous pouvez lire un fichier de la liste en le touchant.</p>



# iPod

## Connexion de votre iPod

Lorsque vous connectez un iPod à ce produit, les réglages sont automatiquement configurés en fonction du périphérique à connecter. Pour en savoir plus sur la compatibilité, reportez-vous à la section Modèles d'iPod/iPhone compatibles (page 115).

### REMARQUES

- Selon la génération ou la version de l'iPod, certaines fonctions peuvent ne pas être disponibles.
- Ne supprimez pas l'Apple Music app de votre iPod, car certaines fonctions peuvent ne pas être disponibles.







- 1** Connectez votre iPod.
  - iPhone ou iPod via USB ou Bluetooth
- 2** Appuyez sur , puis touchez .
- 3** Touchez [iPod].

### REMARQUES

- Pour connecter USB, consultez le manuel d'installation.
- Pour connecter Bluetooth, reportez-vous à la section page 21.

## Commandes de base

### CONSEILS

- Lorsque vous appuyez sur , puis touchez  ou , vous pouvez également sauter des fichiers vers l'avant ou vers l'arrière.
- Lorsque vous appuyez sur , puis maintenez votre doigt sur la touche  ou , vous pouvez également effectuer un retour rapide ou une avance rapide.

## Écran de source audio 1





①	<p><b>Affiche l'écran de recherche de liaison.</b> Sélectionnez une chanson dans la liste associée à la chanson en cours de lecture.</p> <p><b>CONSEIL</b> Si vous touchez la pochette, la liste des chansons de l'album s'affiche.</p> <p><b>REMARQUE</b> Cette fonction n'est pas disponible pendant la lecture Apple Music Radio.</p>
	<b>Bascule entre la lecture et la pause.</b>
	<b>Saute les fichiers vers l'avant ou vers l'arrière.</b>
	<b>Ces fonctions permettent de définir une plage de lecture pour tous les fichiers de la liste sélectionnée ou pour le morceau en cours.</b>
	<b>Ces fonctions permettent de lire les morceaux de l'album ou de la liste sélectionné(e) dans un ordre aléatoire.</b>
	<p><b>Affiche la barre de fonctions masquée.</b></p> <p><b>REMARQUE</b> Disponible uniquement lors de la lecture du livre audio.</p>
	<b>Sélectionne l'un des périphériques connectés.</b>

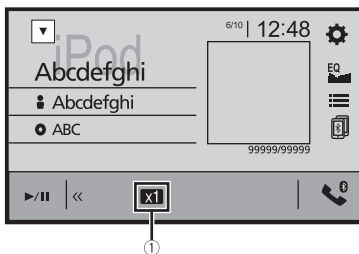

	<p><b>Sélectionne une chanson dans la liste.</b> Touchez la catégorie, puis touchez le titre de la liste pour lire la liste sélectionnée.</p> <p><b>CONSEILS</b></p> <ul style="list-style-type: none"> <li>• Si vous utilisez l'anglais comme langue système, la fonction de recherche alphabétique est disponible. Touchez la barre de recherche initiale pour utiliser cette fonction.</li> <li>• Lorsque vous touchez la station Apple Music Radio dans l'écran de la liste, l'écran Apple Music Radio apparaît (page 57).</li> </ul> <p><b>REMARQUES</b></p> <ul style="list-style-type: none"> <li>• Selon la génération ou la version de l'iPod, certaines fonctions peuvent ne pas être disponibles.</li> <li>• Seuls 16 000 morceaux dans l'iPod sont disponibles dans la liste si l'iPod comporte plus de 16 000 morceaux. Les morceaux disponibles dépendent de l'iPod.</li> </ul>
---	---

## Écran de source audio 2



	<p><b>Change la vitesse de lecture d'un livre audio.</b> Normale—Rapide—Lente</p>
	<p><b>Affiche la barre de fonctions masquée.</b></p>

## Source Apple Music Radio

### Important

Apple Music Radio peut ne pas être disponible selon votre pays ou région. Pour en savoir plus sur Apple Music Radio, visitez le site Web : <http://www.apple.com/music/>

### **REMARQUE**

Cette fonction est disponible uniquement lors de l'utilisation de la fonction iPod avec iOS 8 ou supérieur (jusqu'à iOS 11) installé sur iPhone 7, iPhone 7 Plus, iPhone SE, iPhone 6s, iPhone 6s Plus, iPhone 6, iPhone 6 Plus, iPhone 5s, iPhone 5c, iPhone 5 ou iPod touch (5e et 6e générations).

## Écran Apple Music Radio



▶/	<b>Bascule entre la lecture et la pause.</b>
★	<p><b>Le menu contextuel pour Apple Music Radio s'affiche.</b></p> <ul style="list-style-type: none"> <li>• Touchez [Play More Like This] pour lire des chansons similaires à la chanson en cours de lecture.</li> <li>• Touchez [Play Less Like This] pour ne jamais relire la chanson en cours de lecture.</li> <li>• Touchez [Add to iTunes Wish List] pour ajouter la chanson en cours de lecture à la liste de souhaits iTunes.</li> </ul> <p><b>REMARQUE</b> Cette fonction peut ne pas être utilisée selon l'état de votre compte Apple Music.</p>
▶▶	<b>Saute les pistes vers l'avant.</b>

# WebLink™

WebLink vous permet de profiter d'applications de smartphones compatibles dans votre véhicule. Vous pouvez utiliser les applications compatibles WebLink avec le doigt, à savoir par tapotement, glissement, défilement ou balayage sur l'écran de ce produit.

## REMARQUES

- Les mouvements de doigt supportés peuvent varier selon l'application compatible WebLink.
- Pour utiliser WebLink, vous devez tout d'abord installer l'application WebLink Host sur le iPhone ou le smartphone. Pour en savoir plus sur l'application WebLink Host, rendez-vous sur le site suivant : <https://www.abaltatech.com/weblink/>
- Assurez-vous de lire la section Utilisation de contenus connectés via une application (page 116) avant de procéder à cette opération.
- Il est impossible de lire les fichiers protégés par copyright, tels que DRM.

## ATTENTION

Certaines utilisations d'un iPhone ou d'un smartphone pouvant ne pas être légales en conduisant dans votre juridiction, vous devez connaître ces restrictions et les respecter. En cas de doute sur une fonction donnée, ne l'utilisez que lorsque le véhicule est garé. Aucune fonctionnalité ne doit être utilisée tant qu'il n'est pas sûr de le faire dans les conditions de conduite rencontrées.

## Utilisation d'WebLink

### Important

- Pioneer décline toute responsabilité quant à tout problème survenant à la suite d'un contenu d'application incorrect ou défectueux.
- Le contenu et les fonctionnalités des applications prises en charge sont sous la responsabilité des fournisseurs de l'App.
- Dans WebLink, les fonctionnalités accessibles sur ce produit sont limitées pendant la conduite, et les fonctions disponibles sont déterminées par les fournisseurs des App.
- La disponibilité des fonctionnalités WebLink est déterminée par les fournisseurs des App et non pas par Pioneer.
- WebLink permet d'accéder à d'autres applications que celles de la liste qui sont soumises à des limitations pendant la conduite.

## Procédure de démarrage

Lorsque vous connectez un iPhone ou un smartphone à ce produit, les réglages sont automatiquement configurés en fonction du périphérique à connecter.

### CONSEILS

- Touchez l'icône de l'application souhaitée après avoir lancé l'application WebLink.
- Si vous connectez votre périphérique à ce produit alors qu'une application compatible WebLink est en cours d'exécution, l'écran d'utilisation de l'application apparaît sur ce produit.
- L'application souhaitée est lancée, puis l'écran d'utilisation de l'application apparaît.

- Appuyez sur  pour revenir à l'écran de menu principal.

## WebLink

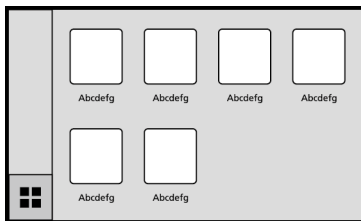

**Affiche le menu principal de l'écran de source WebLink.**

### CONSEIL

Lorsque l'affichage arrière est connecté à cet appareil, la vidéo de l'écran WebLink peut apparaître sur l'affichage arrière sauf si la source AV avec le contenu de la vidéo est activée même pendant la conduite.

## Pour les utilisateurs d'iPhone

### Exigences du système

iOS 10.0 ou supérieur (jusqu'à iOS 11.x)

#### REMARQUE

iPhone 4s n'est pas disponible sur le WebLink.

### 1 Déverrouillez votre iPhone et connectez-le à ce produit via USB.

Consultez le manuel d'installation.

### 2 Appuyez sur .

### 3 Touchez .

### 4 Touchez [WebLink].

### 5 Touchez l'icône de votre choix dans l'onglet.

L'application WebLink est lancée.

## Pour les utilisateurs de smartphone (Android™)

### Exigences du système

Android 5.0 ou supérieur (jusqu'à Android 8.x)

**REMARQUES**

- [USB MTP] est réglé sur [Dés] pour utiliser WebLink (page 77).
- La capacité de lecture vidéo dépend de l'appareil Android connecté.

**1 Déverrouillez votre smartphone et connectez-le à ce produit via USB.**

Consultez le manuel d'installation.

**2 Appuyez sur .****3 Touchez .****4 Touchez [WebLink].****5 Touchez l'icône de votre choix dans l'onglet.**

L'application WebLink est lancée.

## Utilisation de la fonction de mixage audio

Vous pouvez émettre la source AV de mixage audio et une application pour iPhone quand WebLink est utilisé.

**REMARQUES**

- Cette fonction est uniquement disponible lorsque WebLink est utilisé avec un iPhone.
- Cette fonction peut ne pas être disponible selon l'application ou la source AV.

**1 Démarrez WebLink.****2 Appuyez sur VOL (+/-).**

Le menu de mixage audio s'affiche à l'écran.

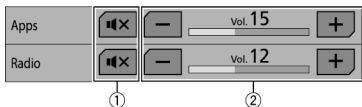

①	<b>Touchez pour couper le son. Touchez à nouveau pour annuler le silencieux.</b>
②	<b>Cette touche permet de régler le volume audio.</b>

# Apple CarPlay

Vous pouvez utiliser les applications d'un iPhone avec le doigt, à savoir par tapotement, glissement, défilement ou balayage sur l'écran de ce produit.

## Modèles d'iPhone compatibles

Pour plus de détails sur la compatibilité des modèles d'iPhone, consultez le site Web suivant.

<http://www.apple.com/ios/carplay>

### REMARQUE

Les mouvements de doigt compatibles dépendent de l'application pour l'iPhone.

### ATTENTION

Certaines utilisations d'un iPhone pouvant ne pas être légales en conduisant dans votre juridiction, vous devez connaître ces restrictions et les respecter. En cas de doute sur une fonction donnée, ne l'utilisez que lorsque le véhicule est garé. Aucune fonctionnalité ne doit être utilisée tant qu'il n'est pas sûr de le faire dans les conditions de conduite rencontrées.

## Utilisation d'Apple CarPlay

### Important

Apple CarPlay peut ne pas être disponible selon votre pays ou région.



Pour en savoir plus sur Apple CarPlay, visitez le site Web :

<http://www.apple.com/ios/carplay>

- Le contenu et les fonctionnalités des applications prises en charge sont sous la responsabilité des fournisseurs de l'App.
- Dans Apple CarPlay, l'utilisation est limitée pendant la conduite, la disponibilité des fonctions et des contenus étant déterminée par les fournisseurs d'App.
- Apple CarPlay permet d'accéder à d'autres applications que celles de la liste qui sont soumises à des limitations pendant la conduite.
- PIONEER N'EST PAS RESPONSABLE ET DÉCLINE TOUTE RESPONSABILITÉ QUANT AUX APPLICATIONS ET CONTENUS TIERS (NON PIONEER), CE QUI INCLUT, SANS LIMITATION, TOUTE INEXACTITUDE OU INFORMATION INCOMPLÈTE.

## Réglage de la position de conduite



Pour une utilisation optimale d'Apple CarPlay, réglez correctement la position de conduite en fonction du véhicule. Ce réglage s'applique lors de la prochaine connexion d'un périphérique compatible Apple CarPlay.

- 1 Appuyez sur .
- 2 Touchez , puis .

L'écran de réglage du système apparaîtra.

- 3 Touchez [Position de conduite].
- 4 Touchez l'élément.  
[Gauche]  
À sélectionner pour un véhicule conduit à gauche.  
[Droit]  
À sélectionner pour un véhicule conduit à droite.

## Procédure de démarrage

- 1 Connectez un périphérique compatible Apple CarPlay à ce produit via USB.
- 2 Appuyez sur .
- 3 Touchez .
- 4 Touchez [Apple CarPlay].
- 5 Touchez l'icône Apple CarPlay dans l'onglet.  
L'écran de l'application apparaît.

### CONSEIL

Vous pouvez utiliser la fonction Siri en appuyant sur le bouton  lorsque Apple CarPlay est activé.

### REMARQUES

- Pour en savoir plus sur la connexion USB, consultez le manuel d'installation.
- Si un périphérique compatible Apple CarPlay a été connecté et qu'un autre écran s'affiche, touchez [Apple CarPlay] sur l'écran de menu principal pour afficher l'écran de menu de l'application.
- La connexion Bluetooth avec le périphérique compatible Apple CarPlay cesse automatiquement lors de l'activation d'Apple CarPlay. Lors de l'activation d'Apple CarPlay, seule une connexion audio Bluetooth est possible pour les périphériques autres que le périphérique connecté via Apple CarPlay.
- La téléphonie mains libres via la technologie sans fil Bluetooth est indisponible quand Apple CarPlay est actif. Si Apple CarPlay est activé pendant un appel sur un téléphone portable autre qu'un périphérique compatible Apple CarPlay, la connexion Bluetooth est désactivée à la fin de l'appel.

## Réglage du volume

Vous pouvez régler le volume du guidage séparément du volume du son principal lors de l'utilisation d'Apple CarPlay.

- 1 Quand Apple CarPlay est actif, appuyez sur VOL (+/-).  
Le menu de volume s'affiche à l'écran.

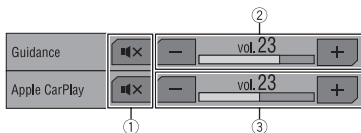

①	<b>Touchez pour couper le son. Touchez à nouveau pour annuler le silencieux.</b>
②	<b>Touchez [ + ]/[ - ] pour régler le volume du guidage.</b>
③	<b>Affiche le volume du son principal. Pour régler le volume du son principal, appuyez sur la touche VOL (+/-) de l'appareil ou touchez [ + ]/[ - ].</b>

#### **REMARQUE**

Le menu de volume s'affiche pendant quatre secondes. Si le menu disparaît, appuyez à nouveau sur **VOL (+/-)**. Le menu réapparaît.



# Android Auto™

Vous pouvez utiliser les applications d'un Android avec le doigt, à savoir par tapotement, glissement, défilement ou balayage sur l'écran de ce produit.

## Périphériques Android compatibles

Pour plus de détails sur la compatibilité des modèles d'Android, consultez le site Web suivant.

<https://support.google.com/androidauto>

### REMARQUES

- [USB MTP] est réglé sur [Dés] pour utiliser Android Auto (page 77).
- Les mouvements de doigt compatibles dépendent de l'application pour le smartphone.

### ⚠ ATTENTION

Certaines utilisations d'un smartphone pouvant ne pas être légales en conduisant dans votre juridiction, vous devez connaître ces restrictions et les respecter. En cas de doute sur une fonction donnée, ne l'utilisez que lorsque le véhicule est garé. Aucune fonctionnalité ne doit être utilisée tant qu'il n'est pas sûr de le faire dans les conditions de conduite rencontrées.

## Utilisation d'Android Auto

### 🔔 Important

Android Auto peut ne pas être disponible selon votre pays ou région.



Pour en savoir plus sur Android Auto, visitez le site Web d'Aide de Google™ :

<http://support.google.com/androidauto>

- Le contenu et les fonctionnalités des applications prises en charge sont sous la responsabilité des fournisseurs de l'App.
- Dans Android Auto, l'utilisation est limitée pendant la conduite, la disponibilité des fonctions et des contenus étant déterminée par les fournisseurs d'App.
- Android Auto permet d'accéder à d'autres applications que celles de la liste qui sont soumises à des limitations pendant la conduite.
- PIONEER N'EST PAS RESPONSABLE ET DÉCLINE TOUTE RESPONSABILITÉ QUANT AUX APPLICATIONS ET CONTENUS TIERS (NON PIONEER), CE QUI INCLUT, SANS LIMITATION, TOUTE INEXACTITUDE OU INFORMATION INCOMPLÈTE.

## Réglage de la position de conduite

Pour une utilisation optimale d'Android Auto, réglez correctement la position de conduite en fonction du véhicule. Ce réglage s'applique lors de la prochaine connexion d'un périphérique compatible Android Auto.

- 1 Appuyez sur .
- 2 Touchez , puis .

L'écran de réglage du système apparaît.

**3** Touchez [Position de conduite].

**4** Touchez l'élément.

[Gauche]

À sélectionner pour un véhicule conduit à gauche.

[Droit]

À sélectionner pour un véhicule conduit à droite.

## Procédure de démarrage

**1** Connectez un périphérique compatible Android Auto™ à ce produit via USB.

**2** Appuyez sur .

**3** Touchez .

**4** Touchez [Android Auto].

**5** Touchez l'icône Android Auto dans l'onglet.

L'écran de l'application apparaît.

### CONSEIL

Vous pouvez utiliser la fonction de reconnaissance vocale en appuyant sur le bouton  lorsque Android Auto est activé.

### REMARQUES

- Pour en savoir plus sur la connexion USB, consultez le manuel d'installation.
- Lorsque le périphérique pour Android Auto est connecté à cet appareil, il est également connecté simultanément via Bluetooth. Si cinq périphériques sont déjà jumelés, le message confirmant la suppression du périphérique enregistré s'affiche. Si vous ne voulez pas supprimer le périphérique, touchez [Accepter]. Si vous ne voulez pas supprimer l'autre périphérique, touchez [Param. BT] et supprimez les périphériques manuellement (page 22).
- Si Android Auto est activé pendant un appel sur un téléphone portable autre qu'un périphérique compatible Android Auto, la connexion Bluetooth bascule vers le périphérique compatible Android Auto à la fin de l'appel.

## Réglage du volume

Vous pouvez régler le volume du guidage séparément du volume du son principal lors de l'utilisation d'Android Auto.

**1** Quand Android Auto est actif, appuyez sur VOL (+/-).

Le menu de volume s'affiche à l'écran.

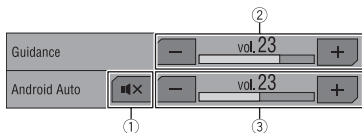

①	Touchez pour couper le son. Touchez à nouveau pour annuler le silencieux.
②	Touchez [+]/[-] pour régler le volume du guidage.
③	Affiche le volume du son principal. Pour régler le volume du son principal, appuyez sur la touche VOL (+/-) de l'appareil ou touchez [+]/[-].

#### REMARQUE



Le menu de volume s'affiche pendant quatre secondes. Si le menu disparaît, appuyez à nouveau sur VOL (+/-). Le menu réapparaît.

## Réglage de la fonction de démarrage automatique

Si cette fonction est activée, Android Auto démarre automatiquement lorsqu'un périphérique compatible Android Auto est connecté à ce produit.

#### REMARQUE

Android Auto démarre automatiquement uniquement lorsqu'un périphérique compatible Android Auto est correctement connecté à ce produit.

- 1 Appuyez sur .
- 2 Touchez , puis .
- 3 Touchez [Act. auto d'Android Auto] pour sélectionner [Act] ou [Dés].

# Spotify®

Pour écouter Spotify lorsque vous conduisez, vous devez tout d'abord télécharger l'application Spotify sur votre iPhone ou votre smartphone. Vous pouvez la télécharger via iTunes App Store ou Google Play. Choisissez un compte gratuit ou un compte Premium payant dans l'application ou sur [spotify.com](https://spotify.com). Un compte Premium vous propose de nombreuses fonctions, notamment l'écoute hors ligne. Si vous possédez déjà Spotify, mettez l'application à jour de façon à disposer de la dernière version, puis connectez votre téléphone à votre véhicule. Vous pouvez à présent emmener votre musique partout avec vous.

## ATTENTION

Certaines utilisations d'un iPhone ou d'un smartphone pouvant ne pas être légales en conduisant dans votre juridiction, vous devez connaître ces restrictions et les respecter. En cas de doute sur une fonction donnée, ne l'utilisez que lorsque le véhicule est garé. Aucune fonctionnalité ne doit être utilisée tant qu'il n'est pas sûr de le faire dans les conditions de conduite rencontrées.

## Important





- Pour utiliser Spotify, vous devez vous connecter à Internet via un réseau 3G, EDGE, LTE (4G) ou Wi-Fi. Si le plan de données pour votre iPhone ou smartphone ne permet pas une utilisation illimitée des données, des frais supplémentaires peuvent être facturés par votre fournisseur de services.
- Pour en savoir plus sur les pays et les régions dans lesquels Spotify est disponible, rendez-vous sur <https://www.spotify.com/us/select-your-country/>.

## Restrictions :

- En fonction de la disponibilité d'Internet, il se peut que vous ne puissiez pas recevoir le service Spotify.
- Le service Spotify peut être modifié sans préavis. Le service peut être affecté par n'importe quel élément suivant : version du micrologiciel de l'iPhone ou smartphone, version du micrologiciel de l'application Spotify, modification du service de musique Spotify.
- Certaines fonctions du service Spotify ne sont pas disponibles lors de l'accès au service via les appareils audio/vidéo pour véhicule Pioneer.
- Spotify est un service musical non affilié à Pioneer. Plus d'informations sont disponibles à l'adresse <https://support.spotify.com/>.
- L'application Spotify est disponible pour la plupart des iPhone et des smartphones. Consultez la page <https://support.spotify.com/> pour obtenir des informations de compatibilité.

## Écoute de Spotify

Mettez à jour le micrologiciel de l'application Spotify vers la dernière version avant utilisation.

- 1 Déverrouillez le périphérique mobile et connectez-le à ce produit.
  - iPhone via USB ou Bluetooth
  - Smartphone via Bluetooth
- 2 Appuyez sur .
- 3 Touchez , puis .
- 4 Touchez [Réglages source AV].
- 5 Vérifiez que [Spotify] est activé.
- 6 Appuyez sur , puis touchez .
- 7 Touchez [Spotify].





**REMARQUES**





- Pour en savoir plus sur la connexion, Bluetooth, voir page 21.
- Pour en savoir plus sur la connexion USB pour iPhone, consultez le manuel d'installation.

## Commandes de base

### Écran de lecture 1 (piste)





	<b>Bascule entre la lecture et la pause.</b>
	<b>Ces touches permettent de sauter les pistes vers l'avant ou vers l'arrière.</b> <b>CONSEIL</b> Appuyez sur  , puis touchez  pour sauter les pistes vers l'avant.
	<b>Cette touche permet de passer en mode radio.</b> <b>REMARQUE</b> Le nombre de pistes ignorées varie en fonction de l'application.

	<b>Cette touche permet d'enregistrer ou de supprimer les informations du morceau en cours de Your Music.</b>
	<b>Affiche la barre de fonctions masquée.</b> <b>CONSEIL</b> Vous pouvez également afficher la barre de fonctions masquée en balayant la barre de droite à gauche.
	<b>Sélectionne l'un des périphériques connectés.</b>
	<b>Cette fonction permet de sélectionner une piste ou une station dans la liste.</b> <b>Your Music</b> : cette fonction permet de sélectionner une piste ou une station dans la liste des informations de morceau enregistrées. <b>Browse</b> : cette fonction permet de sélectionner une piste dans la liste des catégories. <b>Radio</b> : cette fonction permet de sélectionner une station dans la liste des stations. <b>Recently Played</b> : cette fonction permet de sélectionner une piste parmi les pistes récemment lues.









## Écran de lecture 2 (piste)



	<b>Affiche la barre de fonctions masquée.</b> <b>CONSEIL</b> Vous pouvez également afficher la barre de fonctions masquée en balayant la barre de gauche à droite.
	<b>Règle une plage de lecture répétée.</b>
	<b>Lit les pistes dans un ordre aléatoire.</b>



## Écran de lecture 1 (mode Radio)



	<p><b>Bascule entre la lecture et la pause.</b></p>
	<p><b>Ces touches permettent de sauter les pistes vers l'avant ou vers l'arrière.</b></p> <p><b>CONSEIL</b> Appuyez sur , puis touchez  pour sauter les morceaux vers l'avant.</p> <p><b>REMARQUE</b> Le nombre de pistes ignorées varie en fonction de l'application.</p>
	<p><b>Cette fonction permet de lancer le nouveau mode Radio.</b></p>
	<p><b>Cette touche permet d'enregistrer ou de supprimer les informations du morceau en cours de Your Music.</b></p>
	<p><b>Affiche la barre de fonctions masquée.</b></p> <p><b>CONSEIL</b> Vous pouvez également afficher la barre de fonctions masquée en balayant la barre de droite à gauche.</p>
	<p><b>Sélectionne l'un des périphériques connectés.</b></p>
	<p><b>Cette fonction permet de sélectionner une piste ou une station dans la liste.</b></p> <p><b>Your Music</b> : cette fonction permet de sélectionner une piste ou une station dans la liste des informations de morceau enregistrées.</p> <p><b>Browse</b> : cette fonction permet de sélectionner une piste dans la liste des catégories.</p> <p><b>Radio</b> : cette fonction permet de sélectionner une station dans la liste des stations.</p> <p><b>Recently Played</b> : cette fonction permet de sélectionner une piste parmi les pistes récemment lues.</p>

## Écran de lecture 2 (mode Radio)



	<p><b>Affiche la barre de fonctions masquée.</b></p> <p><b>CONSEIL</b> Vous pouvez également afficher la barre de fonctions masquée en balayant la barre de gauche à droite.</p>
	<p><b>Accepte la piste en cours de lecture.</b></p>
	<p><b>Rejette la piste en cours de lecture et passe à la piste suivante.</b></p> <p><b>REMARQUE</b> Le nombre de pistes ignorées varie en fonction de l'application.</p>



# AUX

Vous pouvez afficher la sortie d'image vidéo sur le périphérique connecté à l'entrée vidéo.





## PRÉCAUTION

Pour des raisons de sécurité, les images vidéo ne sont pas visibles quand le véhicule se déplace. Pour regarder des images vidéo, arrêtez-vous dans un endroit sûr et serrez le frein à main.

## REMARQUE

Un câble AV mini-jack (vendu séparément) est nécessaire pour le raccordement. Pour en savoir plus, consultez le manuel d'installation.

## Procédure de démarrage

- 1 Appuyez sur .
- 2 Touchez , puis .
- 3 Touchez [Param. d'entrée/sortie].
- 4 Vérifiez que [Entrée AUXILIAIRE] est activé.
- 5 Appuyez sur , puis touchez .
- 6 Touchez [AUX].  
L'écran AUX apparaît.

# Commandes de base

## Écran AUX

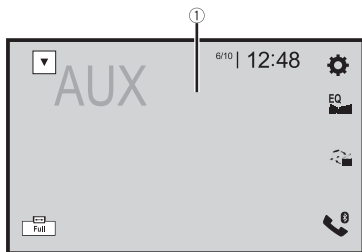

①

**Masque les touches de l'écran tactile.**

Pour afficher à nouveau les touches, touchez n'importe quel endroit de l'écran.

**CONSEIL**

Vous pouvez régler la taille d'écran pour l'image de la vidéo (page 98).



**Cette fonction permet de basculer entre l'entrée vidéo et l'entrée audio.**





# Entrée AV

Vous pouvez afficher la sortie d'image vidéo sur le périphérique connecté à l'entrée de la caméra ou de la vidéo. Pour en savoir plus, consultez le manuel d'installation.

## PRÉCAUTION

Pour des raisons de sécurité, les images vidéo ne sont pas visibles quand le véhicule se déplace. Pour regarder des images vidéo, arrêtez-vous dans un endroit sûr et serrez le frein à main.

## Procédure de démarrage







- 1 Appuyez sur .
- 2 Touchez , puis .
- 3 Touchez [Param. d'entrée/sortie].
- 4 Touchez [Entrée Audio/Vidéo].
- 5 Touchez [Source] pour la source AV ou [Caméra] pour la caméra.
- 6 Appuyez sur , puis touchez .
- 7 Touchez [AV] pour la source AV ou [Camera View] pour visualiser les caméras connectées.

L'image vidéo s'affiche à l'écran.

# Paramètres

Vous pouvez régler divers paramètres dans le menu principal.

## Affichage de l'écran de configuration

- 1 Appuyez sur .
- 2 Touchez .
- 3 Touchez l'une des catégories suivantes, puis sélectionnez les options.
  -  Paramètres du système (page 76)
  -  Réglages du thème (page 84)
  -  Paramètres audio (page 86)
  -  Réglages vidéo (page 93)
  -  Paramètres de Bluetooth (page 21)

## Paramètres du système

Les éléments de menu varient selon la source.

### [Réglages source AV]

Élément de menu	Description
[Paramètres radio]	(page 39)
[Paramètres DAB]	(page 36)
[Bluetooth Audio] [Act] [Dés]	Réglage de l'activation de la source audio Bluetooth.
[Spotify] [Act] [Dés]	Réglage de l'activation de la source Spotify.

### [Bip]

Élément de menu	Description
[Bip] [Act] [Dés]	Sélectionnez [Dés] pour désactiver le signal sonore lorsque vous appuyez sur un bouton ou touchez l'écran.

**[Mix auto]**

Élément de menu	Description
<b>[Mix auto]</b> [Act] [Dés]	Vous pouvez indiquer si vous souhaitez effectuer automatiquement ou non le mixage du son provenant d'WebLink et du son de la source AV.  <b>REMARQUE</b> Cette fonction est uniquement disponible lorsque WebLink est utilisé avec un iPhone.

**[Param. d'entrée/sortie]**

Élément de menu	Description
<b>[USB MTP]</b> [Dés] [Act]	Indiquez si vous souhaitez activer ou non la connexion USB MTP (protocole de transfert de médias).
<b>[Entrée Audio/Vidéo]</b> [Source] [Caméra] [Dés]	Sélectionnez la source d'entrée AV (page 75).
<b>[Entrée AUXILIAIRE]</b> [Act] [Dés]	Réglez cette option sur [Act] pour la source AUX (page 73).

**[Paramètres de la caméra]**

Une caméra de rétrovisée vendue séparément (ex : ND-BC8) est nécessaire pour utiliser la fonction de caméra de rétrovisée. (Pour en savoir plus, veuillez consulter votre revendeur.)

**► Caméra de rétrovisée**

Ce produit comporte une fonction permettant de basculer automatiquement sur l'image en plein écran de la caméra de rétrovisée installée sur votre véhicule lorsque le levier de vitesse est sur la position REVERSE (R).

Le mode Camera View vous permet également de contrôler les objets derrière vous lorsque vous conduisez.

**► Caméra pour le mode Camera View**

Camera View peut être affiché en permanence. Veuillez noter qu'avec ce réglage, l'image de la caméra n'est pas modifiée pour s'adapter à l'écran et qu'une portion de l'image habituelle de la caméra est tronquée.

Pour afficher l'image de la caméra, touchez [Camera View] sur l'écran de sélection de source AV (page 32).

**REMARQUES**

- Pour définir la caméra de rétrovisée comme caméra pour le mode Camera View, réglez [Entrée Caméra de recul] sur [Act] (page 78).

- Lors de l'utilisation de la 2e caméra, réglez [Entrée Audio/Vidéo] sur [Caméra] (page 75).
- Lorsque les vues de la caméra de rétrovisée et de la 2ème caméra sont toutes les deux disponibles, la touche permettant de changer l'affichage apparaît. Appuyez sur cette touche pour basculer l'affichage entre l'image de la caméra de rétrovisée et l'image de la 2ème caméra.

## PRÉCAUTION

Pioneer recommande d'utiliser une caméra reproduisant des images inversées ; dans le cas contraire, l'image à l'écran risque d'être inversée.

- Vérifiez immédiatement que l'écran affiche une image de caméra de rétrovisée lorsque le levier de vitesse est placé sur la position REVERSE (R) depuis une autre position.
- Lorsque l'écran bascule sur l'image en plein écran de la caméra de rétrovisée pendant la conduite normale, passez au réglage inverse sous [Polarité caméra].
- Si vous touchez  pendant l'affichage de l'image de la caméra, l'image affichée s'éteint temporairement.

Élément de menu	Description
<b>[Entrée Caméra de recul]</b> [Dés] [Act]	Réglage d'activation de la caméra de rétrovisée.
<b>[Polarité caméra]</b>	Réglage de la polarité de la caméra de rétrovisée.
[Batterie]	La polarité du câble raccordé est positive.
[Masse]	La polarité du câble raccordé est négative.
	<b>REMARQUE</b> Cette fonction est disponible lorsque [Entrée Caméra de recul] est réglé sur [Act].
<b>[Guide aide stationnement]</b> [Act] [Dés]	Vous pouvez choisir d'afficher les directives d'aide au stationnement sur les images de la caméra de rétrovisée lorsque vous faites marche arrière avec votre véhicule.

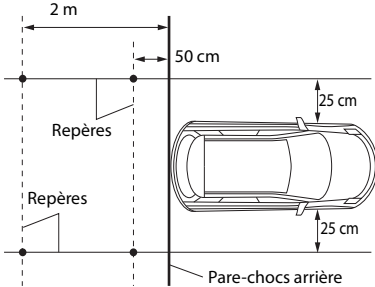
Élément de menu	Description
[Régl. guide aide station.]	<p>Réglage des directives en faisant glisser ou en touchant ▲/▼/◀/▶/◀/▶ sur l'écran. Touchez [Par défaut] pour réinitialiser les réglages.</p> <p><b>⚠ PRÉCAUTION</b></p> <ul style="list-style-type: none"> <li>Lors du réglage des directives, veillez à stationner le véhicule dans un endroit sûr et à serrer le frein à main.</li> <li>Avant de descendre de la voiture pour placer les repères, veillez à couper le contact (ACC OFF).</li> <li>La portée de projection de la caméra de rétrovisée est limitée. Par ailleurs, les directives sur la largeur du véhicule et la distance affichées sur l'image de la caméra de rétrovisée peuvent être différentes de la largeur du véhicule et de la distance réelles. (Les directives sont des lignes droites.)</li> <li>La qualité de l'image peut se détériorer selon l'environnement d'utilisation, la nuit ou dans un endroit sombre, par exemple.</li> </ul> <p><b>REMARQUES</b></p> <ul style="list-style-type: none"> <li>Ce réglage est disponible uniquement lorsque vous arrêtez votre véhicule dans un endroit sûr et serrez le frein à main.</li> <li>À l'aide de ruban adhésif d'emballage ou équivalent, placez des repères comme indiqué ci-dessous avant de placer les directives afin que ces dernières soient recouvertes par les repères.</li> </ul> 
<b>[Mode sécurité]</b>	
Élément de menu	Description
[Mode sécurité] [Act] [Dés]	Réglez sur [Dés] pour permettre d'utiliser certaines fonctions limitées lors de la conduite.

**[Mode démonstration]**

Élément de menu	Description
<b>[Mode démonstration]</b> [Act] [Dés]	Réglage du mode de démonstration.

**[Langue du système]**

Élément de menu	Description
<b>[Langue du système]</b>	Sélectionnez la langue du système.  <b>REMARQUES</b> <ul style="list-style-type: none"> <li>• Si les réglages de la langue intégrée et de la langue sélectionnée sont différents, les informations de texte peuvent ne pas s'afficher correctement.</li> <li>• Certains caractères peuvent ne pas s'afficher correctement.</li> </ul>

**[Basculement Auto]**

Élément de menu	Description
<b>[Basculement Auto]</b> [Act] [Dés]	Indiquez si vous souhaitez ouvrir/fermer le panneau LCD automatiquement quand le contact est mis ou coupé.

**[Restaurer les paramètres]**

Élément de menu	Description
<b>[Tous les paramètres]</b>	Touchez [Restaurer] pour restaurer les réglages par défaut.  <b>⚠ PRÉCAUTION</b> Ne coupez pas le moteur lors de la restauration des réglages.  <b>REMARQUES</b> <ul style="list-style-type: none"> <li>• Ce réglage est disponible uniquement lorsque vous arrêtez votre véhicule dans un endroit sûr et serrez le frein à main.</li> <li>• La source et la connexion Bluetooth sont désactivées avant le démarrage du processus.</li> <li>• Avant le démarrage du processus de restauration, déconnectez les périphériques connectés au port USB. Sinon, certains réglages peuvent ne pas être restaurés correctement.</li> </ul>







## [Étalonnage écran tactile]

Si la position des touches de l'écran tactile est décalée par rapport à la position où celles-ci réagissent quand vous touchez l'écran, ajustez leur position sur l'écran tactile.

### REMARQUES

- N'utilisez pas un objet pointu, tel qu'un stylo-bille ou un portemine. Cela risquerait d'endommager l'écran.
- Ne coupez pas le moteur lors de la sauvegarde des données sur la position ajustée.
- Ce réglage est disponible uniquement lorsque vous arrêtez votre véhicule dans un endroit sûr et serrez le frein à main.

Élément de menu	Description
[Étalonnage écran tactile]	<ol style="list-style-type: none"> <li><b>1 Touchez [Oui].</b></li> <li><b>2 Touchez les deux coins de l'écran le long des flèches, puis touchez les centres des deux symboles [+] simultanément deux fois.</b></li> <li><b>3 Appuyez sur .</b> Les résultats du réglage sont sauvegardés.</li> <li><b>4 Appuyez de nouveau sur .</b> Effectuez le réglage sur 16 points.</li> <li><b>5 Touchez délicatement le centre du symbole [+] affiché à l'écran.</b> La cible indique l'ordre.           <ul style="list-style-type: none"> <li>• Si vous appuyez sur , la position précédemment réglée est rétablie.</li> <li>• Si vous maintenez enfoncé le bouton , le réglage est annulé.</li> </ul> </li> <li><b>6 Maintenez enfoncé .</b> Les résultats du réglage sont sauvegardés.</li> </ol>

## [Paramètres de variation d'intensité]

### REMARQUE

Ce réglage est disponible uniquement lorsque vous arrêtez votre véhicule dans un endroit sûr et serrez le frein à main.

Élément de menu	Description
[Déclencheur variateur]	Réglage de la luminosité du variateur.
[Automatique]	Passes automatiquement le variateur à allumé ou éteint en fonction de l'allumage ou de l'extinction des phares de votre véhicule.
[Manuel]	Passes manuellement le variateur à allumé ou éteint.

Élément de menu	Description
[Heure]	Passer le variateur à allumé ou éteint à l'heure que vous avez réglée.
[Jour/Nuit]	Réglage de la durée du variateur en journée ou la nuit. Vous pouvez utiliser cette fonction quand [Déclencheur variateur] est réglé sur [Manuel].
[Jour]	Désactive la fonction de variateur.
[Nuit]	Active la fonction de variateur.
<b>[Durée de variation d'intensité]</b>	Réglez l'heure à laquelle le variateur est activé ou désactivé en faisant glisser les curseurs ou en touchant ◀ ou ▶. Vous pouvez utiliser cette fonction quand [Déclencheur variateur] est réglé sur [Heure].
	<p><b>CONSEILS</b></p> <ul style="list-style-type: none"> <li>• Chaque fois que vous touchez ◀ ou ▶, le curseur se déplace vers l'arrière ou vers l'avant par incréments de 15 minutes.</li> <li>• Lorsque vous placez les curseurs sur le même point, la durée disponible du variateur est de 0 heure.</li> <li>• Lorsque le curseur de réglage de l'heure de désactivation se trouve complètement à gauche et que le curseur de réglage de l'heure d'activation se trouve complètement à droite, la durée disponible du variateur est de 0 heure.</li> <li>• Lorsque le curseur de réglage de l'heure d'activation se trouve complètement à gauche et que le curseur de réglage de l'heure de désactivation se trouve complètement à droite, la durée disponible du variateur est de 24 heures.</li> </ul> <p><b>REMARQUE</b></p> <p>L'affichage de l'heure de la barre de réglage de durée du variateur dépend du réglage de l'affichage de l'horloge (page 98).</p>

### [Position de conduite]

Élément de menu	Description
<b>[Position de conduite]</b> [Droit] [Gauche]	Réglage de la position de conduite. <ul style="list-style-type: none"> <li>• Apple CarPlay (page 62)</li> <li>• Android Auto™ (page 65)</li> </ul>

### [Act. auto d'Android Auto]





Élément de menu	Description
<b>[Act. auto d'Android Auto]</b> [Act] [Dés]	Sélectionnez [Act] pour lancer automatiquement Android Auto quand un périphérique Android est connecté à l'appareil.

**[Ajuster image]**

Vous pouvez ajuster l'image pour chaque source et la caméra de rétrovisée.

**⚠ PRÉCAUTION**

Par mesure de sécurité, vous ne pouvez pas utiliser certaines des fonctions pendant que le véhicule roule. Pour activer ces fonctions, vous devez vous arrêter dans un endroit sûr et serrer le frein à main.

Pour régler le menu suivant, touchez , , , .

Élément de menu	Description
<b>[Luminosité]</b> [-24] à [+24]	Réglez l'intensité du noir.
<b>[Contrast]</b> [-24] à [+24]	Réglez le contraste.
<b>[Couleur]*</b> [-24] à [+24]	Réglez la saturation des couleurs.
<b>[Teinte]*</b> [-24] à [+24]	Réglez la tonalité de couleur (la couleur accentuée, rouge ou vert).
<b>[Dimmer]</b> [+1] à [+48]	Réglez la luminosité de l'affichage.
<b>[Température couleur]</b> [-3] à [+3]	Réglez la température de couleur pour obtenir une meilleure balance des blancs.

\* Avec certaines images, vous ne pouvez pas régler [Teinte] et [Couleur].

**REMARQUES**

- Les réglages de [Luminosité], [Contrast] et [Dimmer] sont mémorisés séparément lorsque les phares de votre véhicule sont éteints (de jour) et allumés (de nuit).
- [Luminosité] et [Contrast] sont commutés automatiquement selon le réglage de [Paramètres de variation d'intensité].
- Il est possible d'activer ou désactiver le réglage ou la durée du [Dimmer] (page 81).
- L'ajustement d'image peut ne pas être disponible avec certaines caméras de rétrovisée.
- Le contenu du réglage peut être mémorisé séparément.









**[Informations système]**

Élément de menu	Description
<b>[Information système]</b>	Affichage de la version du micrologiciel.

Élément de menu	Description
[Mise à jour système]	<p><b>⚠ PRÉCAUTION</b></p> <ul style="list-style-type: none"> <li>Le périphérique de stockage USB pour la mise à jour doit uniquement contenir le fichier de mise à jour correct.</li> <li>Veillez à ne jamais mettre ce produit hors tension ou déconnecter le périphérique de stockage USB pendant la mise à jour du micrologiciel.</li> <li>Vous ne pouvez mettre à jour le micrologiciel que lorsque le véhicule est arrêté et que le frein à main est serré.</li> </ul> <ol style="list-style-type: none"> <li><b>1 Téléchargez les fichiers de mise à jour du micrologiciel sur votre ordinateur.</b></li> <li><b>2 Connectez un périphérique de stockage USB vierge (formaté) à votre ordinateur, puis recherchez le fichier de mise à jour correct et copiez-le sur le périphérique de stockage USB.</b></li> <li><b>3 Connectez directement le périphérique de stockage USB à ce produit (page 47).</b></li> <li><b>4 Désactivez la source (page 32).</b></li> <li><b>5 Affichez l'écran de réglage [Système] (page 76).</b></li> <li><b>6 Touchez [Informations système].</b></li> <li><b>7 Touchez [Mise à jour système].</b></li> <li><b>8 Touchez [Continuer].</b></li> </ol> <p>Suivez les instructions à l'écran pour terminer la mise à jour du micrologiciel.</p> <p><b>REMARQUES</b></p> <ul style="list-style-type: none"> <li>Ce produit sera automatiquement réinitialisé après la mise à jour du micrologiciel si celle-ci réussit.</li> <li>Si un message d'erreur apparaît sur l'écran, touchez l'afficheur et recommencez les procédures décrites ci-dessus.</li> </ul>
[Licence]	Vous pouvez afficher la licence Open Source.

## Réglages du thème

Les éléments de menu varient selon la source.

Élément de menu	Description
<b>[Fond d'écran]</b>	<p>Sélectionnez le papier peint parmi les options présélectionnées de ce produit ou des images originales via le périphérique externe.</p> <p>Le papier peint peut être choisi parmi les sélections pour l'écran de menu principal et l'écran de fonction AV.</p> <p><b>CONSEIL</b></p> <p>L'image prédéfinie située sur l'extrême gauche change de manière aléatoire selon la lecture de la chanson et la station.</p>
Affichage prédéfini	Le fond d'écran prédéfini de votre choix est sélectionné.
 (Personnalisé)*1	Affiche l'image d'arrière-plan importée depuis le périphérique de stockage externe.
 (Désactivé)	Masque l'affichage d'arrière-plan.
<b>[Illumination]*2</b>	Sélectionnez une couleur d'éclairage dans la liste de couleurs ou créez une couleur définie.
Touches colorées	La couleur prédéfinie de votre choix est sélectionnée.
 (Personnalisé)	<p>Affiche l'écran de personnalisation de la couleur d'éclairage.</p> <p>Pour personnaliser la couleur définie, touchez , puis touchez  ou  pour régler la luminosité et le niveau de rouge, vert et bleu en vue d'activer votre couleur favorite.</p> <p>Pour mémoriser la couleur personnalisée, maintenez la touche [Memo] enfoncée, et la couleur personnalisée sera disponible lors du prochain réglage de l'éclairage en touchant .</p> <p><b>CONSEIL</b></p> <p>Vous pouvez également ajuster la tonalité de couleur en faisant glisser la barre de couleurs.</p>
 (Arc-en-ciel)	Bascule progressivement entre les couleurs prédéfinies dans l'ordre.
<b>[Thème]*2</b>	Sélectionnez la couleur du thème.
<b>[Horloge]</b>	Sélectionne le style de l'horloge à partir de l'image prédéfinie.
Images prédéfinies	Sélectionne le style prédéfini souhaité pour l'horloge.
 (Désactivé)	Masque l'affichage de l'horloge.





Élément de menu	Description
<b>[Réglages personnalisés de l'accueil]</b>	<p>Personnalisez l'écran de menu principal des éléments suivants.</p> <ul style="list-style-type: none"> <li>• Affichez l'écran de menu principal</li> <li>• Affichez/masquez la pochette</li> <li>• Réglez la plage de votre application/zone de source préférée</li> </ul>

\*1 Reportez-vous à la section Source d'images fixes (page 52).

\*2 Vous pouvez prévisualiser l'écran de menu principal ou l'écran de fonction AV en touchant respectivement [HOME] ou [AV].

## Paramètres audio

Les éléments de menu varient selon la source. Certains éléments de menu deviennent indisponibles lorsque le volume est coupé.

Élément de menu	Description
<b>[Égaliseur graphique]</b> [Super Bass (S.Bass)] [Puissant] [Naturel] [Vocal] [Plat] [Perso1] [Perso2]	<p>Sélectionnez ou personnalisez la courbe d'égalisation. Sélectionnez la courbe que vous souhaitez utiliser comme base de votre personnalisation, puis touchez la fréquence que vous souhaitez ajuster.</p> <p><b>CONSEILS</b></p> <ul style="list-style-type: none"> <li>• Si vous effectuez des réglages lorsqu'une courbe [S.Bass (Super Bass)], [Puissant], [Naturel], [Vocal] ou [Plat] est sélectionnée, les réglages de la courbe de l'égaliseur sont obligatoirement définis sur [Perso1].</li> <li>• Si vous effectuez des réglages lorsque la courbe [Perso2] est sélectionnée, par exemple, la courbe [Perso2] est mise à jour.</li> <li>• Les courbes [Perso1] et [Perso2] peuvent être communes à toutes les sources.</li> <li>• Si vous faites glisser un doigt sur les barres de plusieurs bandes d'égalisation, les réglages de la courbe d'égalisation prennent la valeur du point touché sur chaque barre.</li> </ul>
<b>[Fader/Balance]</b>	<p>Touchez  ou  pour régler l'équilibre des haut-parleurs avant/arrière. Réglez [Avant] et [Arr.] sur [0] lors de l'utilisation d'un système à double haut-parleur.</p> <p>Touchez  ou  pour régler l'équilibre des haut-parleurs gauche/droite.</p> <p><b>CONSEIL</b></p> <p>Vous pouvez également régler la valeur en faisant glisser le point sur le tableau affiché.</p> <p><b>REMARQUE</b></p> <p>Seule la balance peut être réglée lorsque le mode de haut-parleur est défini sur [Mode réseau].</p>

Élément de menu	Description
<b>[Niveau silence]</b>	Coupez ou atténuez le volume de la source AV et le volume de l'application de l'iPhone ou du smartphone lorsque la sortie de navigation est réglée sur le guidage vocal.
[ATT]	Le volume devient inférieur de 20 dB par rapport au volume actuel.
[Silence]	Le volume est ramené à 0.
[Dés]	Le volume ne change pas.
<b>[Niveau des sources audio]</b> [-4] à [+4]	Réglez le niveau du volume sonore de chaque source pour éviter les fortes variations d'amplitude sonore en basculant entre les sources autres que FM. Touchez ▲ ou ▼ pour régler le volume de la source après avoir comparé le niveau de volume du syntoniseur FM avec le niveau de la source.  <b>CONSEIL</b> Si vous touchez directement la zone dans laquelle le curseur peut être déplacé, le réglage SLA (réglage du niveau de la source) prend la valeur du point touché.  <b>REMARQUES</b> <ul style="list-style-type: none"> <li>• Les réglages sont basés sur le niveau de volume du syntoniseur FM, qui reste inchangé.</li> <li>• Cette fonction n'est pas disponible lorsque le syntoniseur FM est sélectionné comme source AV.</li> </ul>
<b>[Subwoofer]</b> [Act] [Dés]	Sélectionnez l'activation ou la désactivation de la sortie du haut-parleur d'extrêmes graves arrière de ce produit.
<b>[Niveaux haut-parleurs]</b> <b>Position d'écoute*1*2</b> [Dés] [Avant Gauche] [Avant Droit] [Avant] [Tout]  <b>Mode standard*3</b> [Avant Gauche] [Avant Droit] [Arrière Gauche] [Arrière Droit] [Subwoofer] <b>Mode réseau*3</b> [Haut gauche] [Haut droit] [Moyen gauche] [Moyen droit] [Subwoofer] <b>Niveau de sortie du haut-parleur</b> [-24] à [10]	Ajustez le niveau de sortie du haut-parleur de la position d'écoute. <b>1</b> Touchez ◀ ou ▶ pour sélectionner la position d'écoute, puis sélectionnez le haut-parleur de sortie. <b>2</b> Touchez ◀ ou ▶ pour ajuster le niveau de sortie du haut-parleur sélectionné.  <b>REMARQUE</b> Cette fonction est disponible lorsque [Subwoofer] est réglé sur [Act].

Élément de menu	Description
<b>[Filtre]*4</b>	Sélectionnez un haut-parleur (filtre) pour ajuster la fréquence de coupure du HPF ou du LPF et la pente de chaque haut-parleur (page 92).
<b>[Paramètres du subwoofer]*4</b>	Sélectionnez la phase du haut-parleur d'extrêmes graves (page 92).
<b>[Position d'écoute]*1</b> [Dés] [Avant Gauche] [Avant Droit] [Avant] [Tout]	Sélectionnez la position d'écoute souhaitée comme centre des effets sonores.
<b>[Alignement temporel]</b> [Act] [Dés] <b>Position d'écoute*1*2</b> [Dés] [Avant Gauche] [Avant Droit] [Avant] [Tout] <b>Mode standard*3*5</b> [Avant Gauche] [Avant Droit] [Arrière Gauche] [Arrière Droit] [Subwoofer] <b>Mode réseau*3*5</b> [Haut gauche] [Haut droit] [Moyen gauche] [Moyen droit] [Subwoofer] <b>Distance</b> [0] à [350]	<p>Sélectionnez ou personnalisez les paramètres d'alignement temporel afin de refléter la distance entre la position de l'auditeur et chaque haut-parleur. Vous devez mesurer la distance entre la tête de l'auditeur et chaque haut-parleur.</p> <ol style="list-style-type: none"> <li>1 Touchez ◀ ou ▶ pour sélectionner la position d'écoute, puis sélectionnez le haut-parleur d'alignement.</li> <li>2 Touchez ◀ ou ▶ pour entrer la distance entre le haut-parleur sélectionné et la position d'écoute.</li> </ol> <p><b>CONSEIL</b> Si vous touchez [TA activé], l'alignement temporel est obligatoirement désactivé.</p> <p><b>REMARQUE</b> Cette fonction est disponible uniquement lorsque la position d'écoute est réglée sur [Avant Gauche] ou [Avant Droit].</p>
<b>[Auto EQ]</b> [Act] [Dés]	Réglez l'égaliseur automatiquement ajusté pour s'adapter à l'acoustique du véhicule. Pour utiliser cette fonction, Auto EQ doit être mesuré au préalable (page 91).
<b>[Calibrage EQ&amp;TA auto]</b>	Mesure et ajuste automatiquement l'acoustique, l'égaliseur et l'alignement temporel du véhicule en fonction de l'intérieur du véhicule (page 91).
<b>[Enregistrer les paramètres]</b>	<p>Enregistrez les paramètres audio en cours suivants en vue de les rappeler en touchant [OK] : pente, phase du haut-parleur d'extrêmes-graves, niveaux haut-parleurs, Egaliseur graphique, HPF/LPF, position d'écoute, filtre, alignement temporel.</p> <p><b>CONSEIL</b> Lorsque vous touchez [Annuler], vous revenez à l'écran de réglage [Audio].</p>



Élément de menu	Description
<b>[Charger les paramètres]</b> [Paramètres initiaux] [Audio] [Auto EQ & Align.tempsrel]	Chargez les paramètres audio. <b>REMARQUES</b> <ul style="list-style-type: none"> <li>[Audio] est disponible uniquement lorsque vous avez déjà enregistré les paramètres audio (page 88).</li> <li>[Auto EQ &amp; Align.tempsrel] est disponible uniquement lorsque vous avez déjà effectué la mesure Auto EQ (page 90).</li> </ul>
<b>[Accentuation Graves]</b> [0] à [6]	Réglez le niveau d'accentuation des graves.
<b>[Sortie haut-parleur arrière]</b> [Arr.] [Subwoofer]	Sélectionnez la sortie du haut-parleur arrière. <b>REMARQUE</b> Cette fonction est disponible uniquement lorsque le mode de haut-parleur est défini sur [Mode standard].
<b>[Intensité du son]</b> [Dés] [Bas] [Moy] [Haut]	Cette fonction permet de compenser les déficiences des basses fréquences et des hautes fréquences à un volume faible.
<b>[Contrôle niveau auto.]</b>	Cette fonction permet de corriger la différence de niveau audio entre les fichiers musicaux ou les sources.
[Dés]	Cette fonction permet de désactiver le réglage du contrôle de niveau automatique.
[Mode1]	Cette fonction permet de corriger légèrement la différence de niveau audio entre les fichiers musicaux ou les sources (pour le signal audio de la plage dynamique étroite).
[Mode2]	Cette fonction permet de corriger considérablement la différence de niveau audio entre les fichiers musicaux ou les sources (pour le signal audio de la plage dynamique étendue).
<b>[Sound Retreiver]</b> [Dés] [Mode1] [Mode2]	Cette fonction permet d'améliorer automatiquement le son compressé et de restaurer un son riche. <b>CONSEIL</b> [Mode2] a un effet plus puissant que [Mode1].

\*1 [Tout] n'est pas disponible lorsque le mode de haut-parleur est défini sur [Mode réseau].

\*2 Si vous modifiez le réglage de la position d'écoute, les niveaux de sortie de tous les haut-parleurs changent en fonction de ce réglage.

\*3 Pour utiliser cette fonction, vous devez au préalable mesurer l'acoustique du véhicule.

\*4 Cette fonction n'est pas disponible lors du réglage du haut-parleur d'aigus.

\*5 Cette fonction est disponible uniquement lorsque la position d'écoute est réglée sur [Avant Gauche] ou [Avant Droit].

## Réglage automatique de la courbe d'égalisation (Auto EQ)

En mesurant l'acoustique du véhicule, la courbe d'égalisation peut être réglée automatiquement en fonction de l'intérieur du véhicule.

### ATTENTION

Un son grave (bruit) peut être émis par les haut-parleurs lors de la mesure de l'acoustique du véhicule. N'effectuez jamais de mesure Auto EQ en conduisant.

### PRÉCAUTION

- Vérifiez bien les conditions avant de réaliser le réglage Auto EQ, car les haut-parleurs peuvent être endommagés s'il est réalisé dans les conditions suivantes :
  - Quand les haut-parleurs ne sont pas raccordés correctement. (Par exemple, quand un haut-parleur arrière est connecté à la sortie du haut-parleur d'extrêmes graves.)
  - Quand un haut-parleur est connecté à un amplificateur de puissance délivrant une puissance de sortie supérieure à la capacité de puissance d'entrée du haut-parleur.
- Si aucun microphone de mesure acoustique (vendu séparément) n'est placé à l'emplacement approprié, la tonalité de mesure peut devenir forte et la mesure peut prendre du temps, entraînant ainsi une décharge de la batterie. Assurez-vous de placer le microphone à l'emplacement spécifié.

### ► Avant d'utiliser la fonction Auto EQ

- Exécutez Auto EQ dans un endroit calme, avec le moteur et la climatisation du véhicule éteints. Coupez également l'alimentation des téléphones de voiture ou des téléphones portables dans le véhicule ou retirez-les au préalable. Les sons environnants peuvent empêcher la mesure correcte de l'acoustique du véhicule.
- Assurez-vous d'utiliser le microphone de mesure acoustique (vendu séparément). Utiliser un autre microphone peut empêcher la mesure ou causer une mesure incorrecte de l'acoustique du véhicule.
- Pour réaliser la fonction Auto EQ, les haut-parleurs avant doivent être connectés.
- Lorsque ce produit est connecté à un amplificateur de puissance avec commande du niveau d'entrée, la fonction Auto EQ peut être incapable de fonctionner si le niveau d'entrée de l'amplificateur est réglé en dessous du niveau standard.
- Quand ce produit est raccordé à un amplificateur de puissance avec un LPF (filtre passe-bas), désactivez le LPF avant d'exécuter Auto EQ. Définissez également la fréquence de coupure pour le LPF intégré d'un haut-parleur d'extrêmes graves actif à la fréquence la plus haute.
- La distance a été calculée par un ordinateur afin d'offrir le délai optimum et d'assurer des résultats précis. Ne changez pas cette valeur.
  - Le son réfléchi dans le véhicule est important et un retard se produit.
  - Le LPF sur des haut-parleurs d'extrêmes graves actifs ou des amplificateurs extérieurs retarde les sons graves.
- Si une erreur se produit lors de la mesure, vérifiez ce qui suit avant de mesurer l'acoustique du véhicule.
  - Haut-parleurs avant (gauche/droite)
  - Haut-parleurs arrière (gauche/droite)
  - Bruit

- Microphone de mesure acoustique (vendu séparément)
- Batterie faible

## ► Exécution d'Auto EQ

### PRÉCAUTION

Ne coupez pas le moteur pendant que la mesure est en cours.

#### REMARQUES

- Auto EQ modifie les paramètres audio comme suit :
  - Les réglages de l'équilibreur/de la balance reviennent à la position centrale (page 86).
- Les réglages précédents de Auto EQ sont écrasés.

### 1 Arrêtez le véhicule dans un endroit calme, fermez toutes les portes, les vitres et le toit ouvrant, puis coupez le moteur.

Si le moteur est laissé en marche, le bruit du moteur peut empêcher la mesure directe de la fonction Auto EQ.

#### REMARQUE

Si des restrictions de conduite sont détectées pendant la mesure, la mesure est annulée.

### 2 Fixez le microphone de mesure acoustique (vendu séparément) au centre de l'appui-tête du conducteur, en le dirigeant vers l'avant.

L'Auto EQ peut différer en fonction de l'endroit où vous placez le microphone. Si souhaité, placez le microphone sur le siège du passager avant et exécutez Auto EQ.

### 3 Débranchez l'iPhone ou le smartphone.

### 4 Allumez le contact (ACC ON).

Si la climatisation ou le dispositif de chauffage du véhicule est en marche, éteignez-le.

### 5 Réglez la source AV sur [Source OFF] (page 32).

### 6 Appuyez sur .

### 7 Touchez , puis .

### 8 Touchez [Calibrage EQ&TA auto].

### 9 Connectez le microphone de mesure acoustique (vendu séparément) à ce produit.

Branchez le microphone dans la prise d'entrée AUX du panneau arrière de ce produit.

#### REMARQUE

Utilisez une rallonge (vendue séparément) si le cordon du microphone (vendu séparément) n'est pas assez long.

### 10 Touchez [Avant Gauche] ou [Avant Droit] pour sélectionner la position d'écoute en cours.

### 11 Touchez [Démarrer].

Un compte à rebours de 10 secondes démarre.

**REMARQUE**

La connexion Bluetooth est coupée avant le démarrage du processus.

**12 Sortez du véhicule et laissez les portières fermées jusqu'à ce que le compte à rebours soit terminé.**

Lorsque le compte à rebours est terminé, une tonalité (bruit) de mesure est émise par les haut-parleurs et la mesure Auto EQ démarre.

**13 Attendez que la mesure soit terminée.**

Quand Auto EQ est terminé, un message apparaît.

**REMARQUE**

La durée de la mesure varie en fonction du type de véhicule.

**CONSEIL**

Pour arrêter la mesure, touchez [Stop].

**14 Rangez le microphone avec précaution dans la boîte à gants ou dans un autre endroit sûr.**

Si le microphone est exposé à la lumière directe du soleil pendant une période prolongée, la température élevée peut causer une déformation, un changement de couleur ou un mauvais fonctionnement.

**Réglage de la valeur de la fréquence de coupure**

Vous pouvez régler la valeur de la fréquence de coupure de chaque haut-parleur. Les haut-parleurs suivants peuvent être réglés :

**[Mode standard]** : Avant, Arrière, Extrêmes-graves.

**[Mode réseau]** : Aigus, Médioms, Extrêmes-graves.



**REMARQUE**

[Paramètres du subwoofer] est disponible uniquement lorsque vous réglez [Subwoofer] sur [Act].

**1 Appuyez sur** .

**2 Touchez** , puis .

**3 Touchez [Filtre] ou [Paramètres du subwoofer].**

**4 Touchez**  ou  pour passer au haut-parleur suivant.

**5 Faites glisser la courbe du graphique pour définir la position de coupure.**

**6 Faites glisser le point le plus bas du graphique pour définir la pente de coupure.**

Les éléments suivants peuvent également être réglés.

Phase 

Bascule la phase du haut-parleur d'extrêmes graves entre la position normale et la position inversée.

<b>LPF/HPF</b>	Commute le paramètre LPF/HPF sur [Act] ou [Dés]. Lorsqu'il est désactivé, le filtre passe-haut ou le filtre passe-bas de chaque haut-parleur peut également être activé en touchant les courbes du graphique.
----------------	---







## Réglages vidéo



Les éléments de menu varient selon la source.

### [Configuration DVD]

Ce réglage est disponible lorsque la source sélectionnée est [Disc], [CD], [Video CD] ou [DVD].

Élément de menu	Description
<b>[Langue sous-titre]*1*2*3</b>	Sélectionnez la langue des sous-titres de votre choix. Si vous sélectionnez [Autres], un écran de saisie du code de langue est affiché. Saisissez le code à quatre chiffres de la langue souhaitée, puis touchez  .
<b>[Langue audio]*1*2*3</b>	Sélectionnez la langue audio de votre choix. Si vous sélectionnez [Autres], un écran de saisie du code de langue est affiché. Saisissez le code à quatre chiffres de la langue souhaitée, puis touchez  .
<b>[Menu langue]*1*2*3</b>	Sélectionnez la langue des menus de votre choix. Si vous sélectionnez [Autres], un écran de saisie du code de langue est affiché. Saisissez le code à quatre chiffres de la langue souhaitée, puis touchez  .
<b>[Multi Angle]</b> [Act] [Dés]	Sélectionnez cette option pour afficher l'icône d'angle sur l'écran.

Élément de menu	Description
<b>[Format TV]</b>	<p>Réglez le format d'image adapté à votre écran arrière en 16:9 (écran large) ou en 4:3 (écran normal). (Nous recommandons d'utiliser cette fonction uniquement si vous souhaitez adapter le rapport de format à l'écran arrière.)</p> <p><b>REMARQUES</b></p> <ul style="list-style-type: none"> <li>• Lorsque vous utilisez un écran standard, sélectionnez [Letter Box] ou [Pan Scan]. La sélection de [16:9] peut produire une image artificielle.</li> <li>• Si vous sélectionnez le format TV, l'écran de ce produit adopte le même réglage.</li> <li>• Si vous lisez des disques qui ne disposent pas d'un système panscan, le disque est lu en [Letter Box] même si vous avez sélectionné le réglage [Pan Scan]. Vérifiez que l'emballage du disque comporte la marque .</li> <li>• Le rapport de format TV ne peut pas être modifié pour certains disques. Pour en savoir plus, reportez-vous aux instructions du disque.</li> </ul>
[16:9]	Affiche l'image au format d'écran large (16:9) telle quelle (réglage initial).
[Letter Box]	Applique à l'image la forme d'une boîte aux lettres avec des bandes noires en haut et en bas de l'écran.
[Pan Scan]	Coupe l'image sur la droite et la gauche de l'écran.

Élément de menu	Description
<p><b>[Parental]</b></p>	<p>Définissez les restrictions afin que les enfants ne puissent pas regarder des scènes violentes ou destinées à un public adulte. Vous pouvez définir le niveau de verrouillage parental par pas comme souhaité.</p> <ol style="list-style-type: none"> <li><b>1 Touchez les touches [0] à [9] pour saisir un numéro de code à quatre chiffres.</b></li> <li><b>2 Touchez .</b> Le numéro de code est enregistré et vous pouvez définir le niveau.</li> <li><b>3 Touchez un nombre entre [1] et [8] pour sélectionner le niveau souhaité.</b> Plus le niveau est bas, plus la restriction appliquée est stricte.</li> <li><b>4 Touchez .</b> Le niveau de contrôle parental est défini.</li> </ol> <p><b>REMARQUES</b></p> <ul style="list-style-type: none"> <li>• Nous vous recommandons de garder trace de votre numéro de code au cas où vous l'oublieriez.</li> <li>• Le niveau de verrouillage parental est enregistré sur le disque. Vous pouvez le vérifier en le recherchant sur l'emballage du disque, la plaquette fournie ou le disque lui-même. Vous ne pouvez pas utiliser le verrouillage parental avec des disques qui ne disposent pas d'un niveau de verrouillage parental enregistré.</li> <li>• Pour certains disques, le verrouillage parental peut uniquement ignorer certaines scènes, après lesquelles la lecture normale reprend. Pour en savoir plus, reportez-vous aux instructions du disque.</li> </ul>
<p><b>[Lecture DVD automatique]</b> [Act] [Dés]</p>	<p>Sélectionnez cette option pour afficher automatiquement le menu DVD et lancer la lecture à partir du premier chapitre du premier titre lorsqu'un disque DVD contenant un menu DVD est inséré.</p> <p><b>REMARQUE</b></p> <p>Certains DVD peuvent ne pas fonctionner normalement. Si cette fonction est déficiente, désactivez-la et démarrez la lecture.</p>

\*1 Vous pouvez changer la langue en touchant la touche de changement de langue pendant la lecture.

\*2 Le réglage effectué ici n'est pas affecté même si vous changez la langue pendant la lecture à l'aide de la touche appropriée.

\*3 Si la langue sélectionnée n'est pas disponible, la langue spécifiée sur le disque s'affiche.

**[Durée image diaporama]**

Élément de menu	Description
<b>[Durée image diaporama]</b> [5sec] [10sec] [15sec] [Manuel]	Sélectionnez l'intervalle des diaporamas de fichier image sur ce produit.

**[Réglage signal vidéo]**

Élément de menu	Description
<b>[AV]</b> [Automatique] [PAL] [NTSC] [PAL-M] [PAL-N] [SECAM]	Sélectionnez le réglage de signal vidéo adapté lorsque vous connectez ce produit à un équipement AV.
<b>[AUX]</b> [Automatique] [PAL] [NTSC] [PAL-M] [PAL-N] [SECAM]	Sélectionnez le réglage de signal vidéo adapté lorsque vous connectez ce produit à un équipement AUX.
<b>[Caméra]</b> [Automatique] [PAL] [NTSC] [PAL-M] [PAL-N] [SECAM]	Sélectionnez le réglage de signal vidéo adapté lorsque vous connectez ce produit à une caméra de recul.





# Menu de favoris

L'enregistrement de vos éléments de menu favoris dans des raccourcis vous permet d'accéder rapidement à l'écran de menu enregistré en touchant simplement l'écran [Favoris].

## REMARQUE

Il est possible d'enregistrer jusqu'à 12 éléments dans le menu des favoris.

## Création d'un raccourci

- 1 Appuyez sur , puis touchez .
- 2 Touchez l'icône en forme d'étoile de l'élément de menu.  
L'icône en forme d'étoile du menu sélectionné est remplie.



### CONSEIL

Pour annuler l'enregistrement, touchez de nouveau l'icône en forme d'étoile dans la colonne des menus.

## Sélection d'un raccourci

- 1 Appuyez sur , puis touchez .
- 2 Touchez .
- 3 Touchez l'élément de menu.

## Suppression d'un raccourci



- 1 Appuyez sur , puis touchez .
- 2 Touchez .
- 3 Maintenez le doigt sur la colonne du menu des favoris.  
L'élément de menu sélectionné est supprimé de l'écran [Favoris].

### CONSEIL

Vous pouvez également supprimer un raccourci en maintenant le doigt sur la colonne du menu enregistré.

# Autres fonctions

## Réglage de l'heure et de la date

- 1 Touchez l'heure actuelle sur l'écran.
- 2 Touchez  ou  pour régler l'heure et la date correctes.  
Vous pouvez définir les éléments suivants : année, mois, date, heure, minute.

### CONSEILS

- Vous pouvez transformer le format d'affichage de l'heure en [12 heures] ou [24 heures].
- Vous pouvez modifier l'ordre du format d'affichage de la date : jour-mois, mois-jour.

## Changement du mode écran large

Vous pouvez régler le mode d'écran pour l'écran AV et les fichiers image.

- 1 Touchez la touche du mode d'affichage de l'écran.

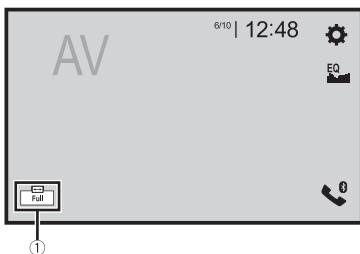

①

Touche du mode d'affichage de l'écran

- 2 Touchez le mode souhaité.

[Full]	Affiche des images en plein écran. <b>REMARQUE</b> Certaines images peuvent ne pas s'afficher en plein écran.
[Zoom]	Affiche les images en les agrandissant verticalement.
[Normal]	Affiche des images sans modifier le rapport.

[Trimming]	Une image est affichée sur tout l'écran avec le rapport longueur/hauteur laissé tel quel. Si le rapport d'écran est différent de l'image, l'image peut être affichée en partie coupée en haut, en bas ou sur les côtés. <b>REMARQUE</b> [Trimming] concerne uniquement les fichiers image.
------------	--

### CONSEILS

- Des réglages différents peuvent être mémorisés pour chaque source vidéo.
- Lorsqu'une vidéo est affichée dans un mode écran large différent de son rapport de format d'origine, elle peut apparaître différente.
- L'image vidéo est plus grossière lorsqu'elle est affichée en mode [Zoom].

### REMARQUE

Les fichiers image peuvent être réglés sur [Normal] ou [Trimming] en mode écran large.

## Restauration des réglages par défaut du produit

Vous pouvez restaurer les réglages ou le contenu enregistré par défaut depuis [Restaurer les paramètres] dans le menu [Système] (page 80).

# Annexe

## Dépannage

Si vous rencontrez des problèmes en utilisant ce produit, consultez cette section. Les problèmes les plus courants sont indiqués ci-dessous, avec les causes probables et les solutions. Si vous ne trouvez pas de solution à votre problème ici, contactez votre revendeur ou le centre de service Pioneer agréé le plus proche.

### Problèmes courants

**Un écran noir s'affiche, l'opération est donc impossible via les touches de l'écran tactile.**

- Le mode [Power OFF] est actif.
  - Appuyez sur n'importe quelle touche de ce produit pour annuler le mode.

### Problèmes avec l'écran de commandes AV

**Impossible de lire le CD ou DVD.**

- Le disque a été inséré à l'envers.
  - Insérez le disque avec l'étiquette vers le haut.
- Le disque est sale.
  - Nettoyez le disque.
- Le disque est fissuré ou endommagé.
  - Insérez un disque rond normal.
- Les fichiers du disque sont dans un format incorrect.
  - Vérifiez le format des fichiers.
- Le format du disque ne peut pas être lu.
  - Changez de disque.
- Le type de disque chargé n'est pas compatible avec ce produit.
  - Vérifiez le type du disque.

**Un message d'alerte s'affiche à l'écran indiquant que la vidéo ne peut pas apparaître.**

- Le fil du frein à main n'est pas branché ou le frein à main n'est pas serré.
  - Branchez correctement le fil du frein à main et serrez le frein à main.
- Le verrouillage par frein à main est activé.
  - Stationnez votre véhicule en lieu sûr et serrez le frein à main.

**Aucune sortie vidéo sur le matériel connecté.**

- Le réglage [Entrée Audio/Vidéo] ou [Entrée AUXILIAIRE] est incorrect.
  - Rectifiez les réglages.

**Les sauts audio ou vidéo.**

- Le produit n'est pas fermement fixé.
  - Fixez-le fermement.

**Aucun son n'est émis. Le niveau du volume n'augmente pas.**

- Les câbles ne sont pas branchés correctement.
  - Branchez correctement les câbles.
- Le système est en mode de lecture d'image fixe, ralenti ou image par image d'un DVD-Video.
  - Il n'y a aucun son en mode de lecture d'image fixe, ralenti ou image par image d'un DVD-Video.
- Le système est en pause ou exécute un retour ou une avance rapide pendant la lecture du disque.
  - Pour tout autre support qu'un CD musical (CD-DA), il n'y a pas de son en retour ou avance rapide.

L'icône  s'affiche, l'opération est donc impossible.

- L'opération n'est pas compatible avec la configuration vidéo.
- L'opération est impossible. (Par exemple, le DVD en cours de lecture ne possède pas cet angle, ce système audio, cette langue de sous-titre, etc.)

**La lecture aléatoire en mode Rechercher de la musique est lancée à partir du périphérique de stockage USB.**

- La lecture aléatoire en mode Recherche de musique est annulée après avoir coupé le moteur (ACC OFF).
- Passez de nouveau en mode Recherche de musique et activez la lecture aléatoire.

**L'image est sur l'arrêt (sur pause), ce produit ne peut donc pas fonctionner.**

- La lecture des données est impossible pendant la lecture du disque.
- Arrêtez une fois la lecture, puis reprenez-la.

**L'image est étirée, avec un ratio hauteur/largeur incorrect.**

- Le réglage du rapport n'est pas correct pour l'affichage.
- Sélectionnez le réglage approprié pour cette image.

**Un message de contrôle parental s'affiche, la lecture du DVD est donc impossible.**

- Le verrouillage parental est actif.
- Désactivez le verrouillage parental ou changez le niveau.

**Le contrôle parental concernant la lecture du DVD ne peut pas être annulé.**

- Le numéro de code est incorrect.
- Saisissez le numéro de code correct.

**La lecture n'est pas sélectionnée avec les paramètres de la langue audio et des sous-titres [Configuration DVD].**

- La lecture du DVD n'inclut pas les dialogues ou les sous-titres dans la langue sélectionnée dans [Configuration DVD].
- Il est impossible d'activer la langue sélectionnée si la langue sélectionnée dans [Configuration DVD] n'est pas enregistrée sur le disque.

**L'image est très trouble/déformée et sombre pendant la lecture.**

- Le disque contient un signal interdisant la copie. (Certains disques peuvent en disposer.)
- Étant donné que le produit est compatible avec le système de protection contre la copie analogique CopyGuard, des bandes horizontales ou autres imperfections peuvent affecter l'image lorsqu'un disque pourvu de ce type de signal de protection est visionné sur certains écrans. Ceci n'est pas un dysfonctionnement.

**L'iPod ne peut pas être mis en marche.**

- L'iPod est bloqué.
- Reconnectez l'iPod avec le câble d'interface USB pour iPod/iPhone.
- Mettez à jour la version logicielle de l'iPod.
- Une erreur s'est produite.
- Reconnectez l'iPod avec le câble d'interface USB pour iPod/iPhone.
- Stationnez votre véhicule en lieu sûr et coupez le contact (ACC OFF). Ensuite, rallumez le contact (ACC ON).
- Mettez à jour la version logicielle de l'iPod.
- Les câbles ne sont pas branchés correctement.
- Branchez correctement les câbles.

### Aucun son ne sort de l'iPod.

- Le sens de sortie du son peut automatiquement changer lorsque des connexions Bluetooth et USB sont utilisées simultanément.
- Utilisez l'iPod pour modifier le sens de sortie du son.

### Problèmes avec l'écran du téléphone

#### Il est impossible d'appeler parce que les touches de l'écran tactile pour composer un numéro sont inactives.

- Votre téléphone est hors réseau.
  - Réessayez après être revenu dans une zone couverte.
- La connexion entre le téléphone portable et ce produit est impossible.
  - Suivez la procédure de connexion.
- Parmi les deux téléphones portables connectés simultanément à ce produit, si le premier téléphone passe un appel, sonne ou est en ligne, il est impossible de passer un appel sur le deuxième téléphone.
  - Une fois l'opération terminée sur le premier des deux téléphones portables, utilisez la touche de commutation de périphériques pour sélectionner le deuxième téléphone et passer l'appel.

### Problèmes avec l'écran de l'application

#### Un écran noir s'affiche.

- Pendant que vous utilisiez une application, celle-ci a été interrompue du côté du smartphone.
  - Appuyez sur **■** pour afficher l'écran du menu principal.

- Le système d'exploitation du smartphone peut être en attente d'opérations sur l'écran.
  - Arrêtez le véhicule dans un lieu sûr et vérifiez l'écran du smartphone.

#### L'écran s'affiche, mais l'opération ne s'effectue absolument pas.

- Une erreur s'est produite.
  - Stationnez votre véhicule en lieu sûr et coupez le contact (ACC OFF). Ensuite, rallumez le contact (ACC ON).
  - Si un périphérique Android est connecté, coupez la connexion Bluetooth depuis ce produit, puis rétablissez-la.

#### Le Smartphone n'est pas chargé.

- La recharge s'est arrêtée, car la température du smartphone a augmenté en raison de son utilisation prolongée pendant la recharge.
  - Débranchez le smartphone du câble et patientez jusqu'à ce qu'il refroidisse.
- La batterie a consommé plus d'énergie qu'elle n'a été rechargée.
  - Ce problème peut être résolu en interrompant les services inutiles sur le smartphone.

## Messages d'erreur

Quand des problèmes se produisent avec ce produit, un message d'erreur apparaît à l'écran. Reportez-vous au tableau ci-dessous pour identifier le problème, puis effectuez l'action corrective suggérée. Si l'erreur persiste, enregistrez le message d'erreur et contactez votre revendeur ou le centre de service Pioneer le plus proche.

## Généralités

### Erreur AMP.

- Ce produit ne fonctionne pas ou le branchement des haut-parleurs est incorrect ; le circuit de protection est activé.
- Vérifiez le branchement des haut-parleurs. Si le message ne disparaît toujours pas, même après avoir coupé/allumé le moteur, contactez votre revendeur ou un centre de service Pioneer agréé pour obtenir de l'aide.

## Syntoniseur DAB

### Erreur antenne

- Le branchement de l'antenne est incorrect ou une tension inhabituelle a été détectée.
- Coupez immédiatement le moteur (ACC OFF) et branchez correctement l'antenne. Après le branchement, rallumez le contact (ACC ON).

### Contrôlez la connexion syntonisateur radio numérique.

- Le syntoniseur DAB n'est pas raccordé à cet appareil.
- Coupez le contact (ACC OFF) et branchez le syntoniseur DAB à l'appareil. Après le branchement, rallumez le contact (ACC ON).

## Spotify

### Limite de changement de titre atteinte

- Limite de saut atteinte.
- Ne dépassez pas la limite de saut.
- Spotify limite le nombre total de sauts par heure.

## Vérification USB

- Le connecteur USB ou le câble USB a court-circuité.
- Vérifiez que le connecteur USB ou le câble USB n'est pas coincé ou endommagé.
- Le périphérique de stockage USB connecté consomme plus que le courant maximum autorisé.
- Déconnectez le périphérique de stockage USB et ne l'utilisez pas. Coupez le contact, rallumez-le, puis connectez un périphérique de stockage USB conforme.

### Spotify absent

- L'application Spotify n'est pas installée sur le périphérique connecté.
- Installez l'application Spotify sur votre périphérique mobile.

### Mettre à jour l'app

- L'application Spotify est obsolète.
- Mettez à jour la version de l'application Spotify.

### Veillez vous connecter

- Vous n'êtes pas connecté à l'application Spotify.
- Connectez-vous à l'application Spotify.

### Réseau indisponible

- Le périphérique connecté est hors zone.
- Connectez le périphérique à un réseau.

## Disque

### Error-02-XX/FF-FF

- Le disque est sale.
- Nettoyez le disque.
- Le disque est rayé.
- Changez de disque.
- Le disque est inséré à l'envers.

- Vérifiez que le disque est placé correctement.
- Il y a une erreur électrique ou mécanique.
- Appuyez sur le bouton RESET.

---

#### Région DVD différente

- Le disque n'a pas le même numéro de région que ce produit.
- Remplacez le DVD par un autre ayant un numéro de région correct.

---

#### Disque illisible

- Ce type de disque ne peut pas être lu sur ce produit.
- Remplacez le disque par un disque pouvant être lu sur ce produit.

---

#### Fichier illisible

- Ce type de fichier ne peut pas être lu sur ce produit.
- Sélectionnez un fichier pouvant être lu.

---

#### Passer

- Le disque inséré contient des fichiers protégés par DRM.
- Les fichiers protégés sont ignorés.

---

#### Protéger

- Tous les fichiers du disque inséré ont du contenu DRM.
- Changez de disque.

---

#### Température

- La température du produit est en dehors de la plage de fonctionnement normal.
- Patientez jusqu'à ce que la température du produit revienne dans la plage de fonctionnement normal.

---

#### Votre appareil n'est pas autorisé à lire cette vidéo protégée DivX.

- Ce produit ne peut pas lire de fichiers protégés contre la copie DivX.
- Sélectionnez un fichier pouvant être lu.

---

#### Taux d'image vidéo non-compatible

- La cadence du fichier DivX est supérieure à 30 ips.
- Sélectionnez un fichier pouvant être lu.

---

#### AUDIO FORMAT NOT SUPPORTED

- Ce type de fichier n'est pas pris en charge sur ce produit.
- Sélectionnez un fichier pouvant être lu.

---

### Périphérique de stockage USB

---

#### Error-02-9X/-DX

- Échec de communication.
- Coupez le contact, puis rallumez-le.
- Déconnectez le périphérique de stockage USB.
- Changez de source. Puis revenez au périphérique de stockage USB.

---

#### Fichier illisible

- Le périphérique de stockage USB ne contient aucun fichier lisible.
- Vérifiez que les fichiers du périphérique de stockage USB sont compatibles avec ce produit.
- La sécurité du périphérique de stockage USB connecté est activée.
- Suivez les instructions du périphérique de stockage USB pour désactiver la sécurité.

---

#### Passer

- Le périphérique de stockage USB connecté contient des fichiers protégés par DRM.
- Les fichiers protégés sont ignorés.

---

#### Protéger

- Tous les fichiers du périphérique de stockage USB connecté ont du contenu DRM.
- Remplacez le périphérique de stockage USB.



---

**USB Incompatible**

- Le périphérique de stockage USB connecté n'est pas pris en charge par ce produit.
  - Déconnectez votre périphérique et remplacez-le par un périphérique de stockage USB compatible.

---

**Vérification USB**

- Le connecteur USB ou le câble USB a court-circuité.
  - Vérifiez que le connecteur USB ou le câble USB n'est pas coincé ou endommagé.
- Le périphérique de stockage USB connecté consomme plus que le courant maximum autorisé.
  - Déconnectez le périphérique de stockage USB et ne l'utilisez pas. Coupez le contact, rallumez-le, puis connectez un périphérique de stockage USB conforme.

---

**Erreur de CONCENTRATEUR**

- Le concentrateur USB connecté n'est pas pris en charge par ce produit.
  - Connectez directement le périphérique de stockage USB à ce produit.

---

**Aucune réponse**

- Ce produit ne parvient pas à reconnaître le périphérique de stockage USB connecté.
  - Déconnectez le périphérique et remplacez-le par un autre périphérique de stockage USB.

---

**USB déconnectée pour protection appareil Ne pas reconnecter cette USB dans l'appareil Redémarrez l'appareil.**

- Le connecteur USB ou le câble USB a court-circuité.
  - Vérifiez que le connecteur USB ou le câble USB n'est pas coincé ou endommagé.

- Le périphérique de stockage USB connecté consomme plus que le courant maximum autorisé.
  - Déconnectez le périphérique de stockage USB et ne l'utilisez pas. Coupez le contact, rallumez-le, puis connectez un périphérique de stockage USB conforme.
- Le câble d'interface USB pour iPod/iPhone a été court-circuité.
  - Vérifiez que le câble d'interface USB pour iPod/iPhone ou le câble USB n'est pas coincé ou endommagé.

---

**Votre appareil n'est pas autorisé à lire cette vidéo protégée DivX.**

- Ce produit ne peut pas lire de fichiers protégés contre la copie DivX.
  - Sélectionnez un fichier pouvant être lu.

---

**AUDIO FORMAT NOT SUPPORTED**

- Ce type de fichier n'est pas pris en charge sur ce produit.
  - Sélectionnez un fichier pouvant être lu.

---

**iPod**

---

**Error-02-6X/-9X/-DX**

- Défaillance de l'iPod.
  - Débranchez le câble de l'iPod. Dès que le menu principal de l'iPod s'affiche, rebranchez l'iPod et réinitialisez-le.

---

**Error-02-67**

- La version du micrologiciel de l'iPod est ancienne.
  - Mettez à jour la version de l'iPod.

---

**Bluetooth**

---

**Error-10**

- Problème d'alimentation du module Bluetooth de ce produit.
  - Coupez le contact, puis rallumez-le.

Si le message d'erreur s'affiche toujours après cette action, contactez votre revendeur ou un centre de service Pioneer agréé.

## Apple CarPlay

### Tentative de connexion Apple CarPlay

- La communication a échoué et le système tente de se connecter.
- Patientez quelques instants. Ensuite, effectuez les actions ci-dessous si le message d'erreur s'affiche toujours.
  - Redémarrez l'iPhone.
  - Débranchez le câble de l'iPhone, puis reconnectez l'iPhone après quelques secondes.
  - Coupez le contact, puis rallumez-le.

Si le message d'erreur s'affiche toujours après cette action, contactez votre revendeur ou un centre d'entretien agréé par Pioneer.

## Android Auto

### Android Auto s'est arrêté.

- Le périphérique connecté n'est pas compatible avec Android Auto.
  - Vérifiez si le périphérique est compatible avec Android Auto.
- Le démarrage d'Android Auto a échoué pour une raison ou pour une autre.
  - Débranchez le câble du smartphone, puis reconnectez le smartphone après quelques secondes.
  - Redémarrez le smartphone.
  - Coupez le contact, puis rallumez-le.

Si le message d'erreur s'affiche toujours après cette action, contactez votre revendeur ou un centre de service Pioneer agréé.

- L'heure réglée dans ce produit est incorrecte.
  - Vérifiez si l'heure est correctement réglée.

## Le pairage Bluetooth a échoué. Veuillez associer votre téléphone Android manuellement.

- L'appairage Bluetooth a échoué pour une raison ou pour une autre.
  - Appairez manuellement ce produit avec le périphérique.

## Pour utiliser Android Auto, merci d'arrêter le véhicule et de suivre les instructions sur votre smartphone.

- Les réglages par défaut s'affichent sur l'écran du périphérique compatible Android Auto ou aucune image n'est reproduite par le périphérique compatible Android Auto.
  - Stationnez votre véhicule en lieu sûr et suivez les instructions affichées à l'écran. Si le message d'erreur s'affiche toujours après avoir effectué les instructions à l'écran, reconnectez le périphérique.

## Manipulation et entretien des disques

Certaines précautions fondamentales sont nécessaires lors du maniement de vos disques.

### Lecteur intégré et précautions

- Utilisez exclusivement des disques traditionnels, parfaitement circulaires. N'utilisez pas d'autres formes de disque.
- N'utilisez pas de disque fissuré, ébréché, gondolé, etc., car cela risque d'endommager le lecteur intégré.
- Utilisez des disques de 12 cm. N'utilisez pas de disques de 8 cm ou un adaptateur pour disques de 8 cm.
- Quand vous utilisez des disques qui peuvent être imprimés sur une étiquette, vérifiez les instructions et les

avertissements sur les disques. En fonction des disques, l'insertion et l'éjection peuvent ne pas être possibles. Utiliser de tels disques peut entraîner des dommages à l'équipement.

- Ne collez pas d'étiquettes, n'écrivez pas ou n'appliquez pas de produits chimiques sur la surface du disque.
- Ne collez pas d'étiquettes en vente dans le commerce ou d'autres matériaux sur les disques.
- Pour nettoyer un disque, essuyez-le avec un chiffon doux, du centre vers l'extérieur.
- La condensation peut affecter temporairement les performances du lecteur intégré.
- La lecture des disques peut ne pas être possible à cause de leurs caractéristiques, de leur format, de l'application utilisée pour l'enregistrement, de l'environnement de lecture, des conditions de stockage, etc.
- Les secousses dues à la route peuvent interrompre la lecture du disque.
- Lisez les précautions d'emploi des disques avant de les utiliser.

### Conditions ambiantes pour le disque

- Par temps très chaud, un dispositif protège ce produit en le mettant automatiquement hors service en cas de surchauffe.
- En dépit du soin apporté lors de la conception de ce produit, de petites rayures, qui n'affectent pas le fonctionnement normal du système, sont susceptibles d'apparaître à la surface du disque suite à une usure mécanique, en raison des conditions ambiantes d'utilisation ou de nombreuses manipulations du disque. Il ne s'agit pas d'un signe de dysfonctionnement de ce produit. Ceci est une usure normale.

## Disques lisibles

### DVD-Video



- **DVD** est une marque de commerce de DVD Format/Logo Licensing Corporation.
- Il n'est pas possible de lire des disques DVD-Audio. Il se peut que ce lecteur de DVD ne puisse pas lire tous les disques portant les marques ci-dessus.

### CD



### Disques enregistrés en AVCHD

Cet appareil n'est pas compatible avec les disques enregistrés au format AVCHD (Advanced Video Codec High Definition). N'insérez pas de disques AVCHD. Sinon, il se peut que le disque ne puisse pas être éjecté.

### Lecture de DualDisc

- Les DualDiscs possèdent une face CD pour enregistrer des fichiers audio et une face DVD pour enregistrer des fichiers vidéo.
- La face DVD peut être lue avec ce produit. Toutefois, la face CD des DualDiscs étant physiquement incompatible avec les normes CD générales, il se peut que la

face CD ne puisse pas être lue par ce produit.

- Si vous chargez et éjectez souvent un DualDisc, vous risquez de rayer le disque.
- Certaines rayures peuvent entraîner des problèmes de lecture sur ce produit. Parfois, le DualDisc reste bloqué dans le logement de chargement de disque et ne peut pas être éjecté. Pour éviter ceci, nous vous conseillons d'éviter l'utilisation de DualDisc avec ce produit.
- Veuillez contacter le fabricant pour plus d'informations sur les DualDiscs.

## Dolby

Fabriqué sous licence de Dolby Laboratories. Dolby, Dolby Audio et le symbole double-D sont des marques déposées de Dolby Laboratories Licensing Corporation.



## Informations détaillées sur les supports lisibles

### Compatibilité

#### Remarques générales sur la compatibilité des disques

- Certaines fonctions de ce produit risquent de ne pas être disponibles pour certains disques.
  - La compatibilité n'est pas garantie avec tous les disques.
  - Il n'est pas possible de lire des disques DVD-RAM.
- La lecture des disques peut devenir impossible suite à une exposition directe au soleil, à de hautes températures ou du fait des conditions de rangement dans le véhicule.

#### Disques DVD-Vidéo

- Les disques DVD-Vidéo qui ont des numéros de région incompatibles ne peuvent pas être lus sur ce lecteur de DVD. Le numéro de région du lecteur se trouve sur le châssis de ce produit.

#### Disques DVD-R/DVD-RW/DVD-R SL (simple couche)/DVD-R DL (double couche)

- Les disques non finalisés ayant été enregistrés au format Vidéo (mode vidéo) ne peuvent pas être lus.
- Les disques ayant été enregistrés au format d'enregistrement vidéo (mode VR) ne peuvent pas être lus.
- Les disques DVD-R DL (double couche) ayant été enregistrés en mode Layer Jump ne peuvent pas être lus.
- Pour en savoir plus sur le mode d'enregistrement, veuillez vous adresser au fabricant du support, de l'enregistreur ou du logiciel d'écriture.

#### Disques CD-R/CD-RW

- Les disques non finalisés ne peuvent pas être lus.
- Il est possible que les disques CD-R/CD-RW enregistrés sur un graveur de CD musicaux ou un ordinateur ne soient pas lisibles du fait des caractéristiques du disque, de la présence de rayures ou poussière sur le disque ou en raison de rayures, saleté ou condensation sur la lentille du lecteur intégré.
- Selon l'appareil d'enregistrement, le logiciel d'écriture, leurs réglages et d'autres facteurs environnementaux, il se peut que les disques enregistrés sur un ordinateur ne soient pas lisibles.

- Veuillez enregistrer dans le format correct. (Pour en savoir plus, veuillez contacter le fabricant du support, de l'enregistreur ou du logiciel d'écriture.)
- Il est possible que ce produit n'affiche pas les titres et autres informations textuelles enregistrées sur un CD-R/CD-RW (dans le cas de données audio (CD-DA)).
- Lisez les précautions d'emploi des disques CD-R/CD-RW avant de les utiliser.
- Protocole : en bloc
- Vous ne pouvez pas connecter un périphérique de stockage USB à ce produit via un concentrateur USB.
- Les périphériques de stockage USB avec partition ne sont pas compatibles avec ce produit.
- Fixez soigneusement le périphérique de stockage USB pendant la conduite. Ne laissez pas le périphérique de stockage USB tomber sur le plancher, où il risque de se retrouver coincé sous la pédale de frein ou l'accélérateur.

### **Remarques générales concernant le périphérique de stockage USB**

---

- Ne laissez pas le périphérique de stockage USB dans un emplacement soumis à des températures élevées.
- Selon le type du périphérique de stockage USB que vous utilisez, ce produit peut ne pas reconnaître le périphérique de stockage ou les fichiers peuvent ne pas être lus correctement.
- Les informations textuelles de certains fichiers audio et vidéo risquent de ne pas s'afficher correctement.
- Les extensions de fichiers doivent être utilisées correctement.
- Il peut exister un bref délai au démarrage de la lecture de fichiers contenus dans un périphérique de stockage USB comportant une structure hiérarchique de dossiers complexe.
- Les opérations peuvent varier selon le type de périphérique de stockage USB.
- Il peut ne pas être possible de reproduire certains fichiers musicaux d'une source USB en raison des caractéristiques des fichiers, du format des fichiers, de l'application utilisée pour l'enregistrement, de l'environnement de lecture, des conditions de stockage, etc.

### **Compatibilité du périphérique de stockage USB**

- Pour en savoir plus sur la compatibilité du périphérique de stockage USB avec ce produit, reportez-vous à la section Spécifications (page 118).

- Au démarrage de la lecture des fichiers audio codés avec des données d'images, il peut y avoir un court temps d'attente.
- Certains périphériques de stockage USB connectés à ce produit peuvent produire un bruit parasite affectant la radio.
- Ne connectez rien d'autre qu'un périphérique de stockage USB. Séquence des fichiers audio sur le périphérique de stockage USB. La séquence est différente entre le périphérique de stockage USB et le périphérique de stockage USB.

### **Instructions de manipulation et informations supplémentaires**

- Ce produit n'est pas compatible avec les cartes MMC (Multi Media Card).
- Il est impossible de lire des fichiers protégés par le droit d'auteur.

### **Remarques générales concernant les fichiers DivX**

---

#### **Remarques concernant les fichiers DivX**

- Seul le bon fonctionnement des fichiers DivX téléchargés depuis des sites partenaires DivX est garanti. Les fichiers DivX non autorisés peuvent ne pas fonctionner correctement.
- Ce produit correspond à un fichier DivX allant jusqu'à 1 590 minutes 43 secondes.

Les fonctions de recherche au-delà de cette limite sont interdites.

- Pour en savoir plus sur les versions des vidéos DivX compatibles avec ce produit, reportez-vous à la section Spécifications (page 118).
- Pour en savoir plus sur DivX, visitez le site Web : <http://www.divx.com/>

### Fichiers de sous-titres DivX

- Les fichiers de sous-titres au format srt (avec l'extension « .srt ») peuvent être utilisés.
- Un seul fichier de sous-titres peut être utilisé pour chaque fichier DivX. Vous ne pouvez pas associer plusieurs fichiers de sous-titres.
- Les fichiers de sous-titres nommés avec la même chaîne de caractères avant l'extension que le fichier DivX sont associés au fichier DivX. Les chaînes de caractères avant l'extension doivent être identiques. Toutefois, s'il n'y a qu'un fichier DivX et un fichier de sous-titres dans un seul dossier, les fichiers sont associés même si les noms de fichiers diffèrent.
- Le fichier de sous-titres doit être enregistré dans le même dossier que le fichier DivX.
- Jusqu'à 255 fichiers de sous-titres peuvent être utilisés. Les fichiers de sous-titres au-delà de cette limite ne seront pas reconnus.
- Le nom de chaque fichier de sous-titres peut contenir jusqu'à 64 caractères, extension incluse. Au-delà de cette limite de 64 caractères, le fichier de sous-titres risque de ne pas être reconnu.
- Le code de caractère du fichier de sous-titres doit être conforme à ISO-8859-1. Si des caractères autres qu'ISO-8859-1 sont utilisés, les caractères peuvent ne pas s'afficher correctement.
- Les sous-titres risquent de ne pas s'afficher correctement si les caractères

du fichier de sous-titres comprennent un code de commande.

- Pour les équipements avec un haut débit de transfert, les sous-titres et la vidéo risquent de ne pas être bien synchronisés.
- Si l'affichage de plusieurs sous-titres dans un court laps de temps, 0,1 seconde par exemple, a été programmé, les sous-titres risquent de ne pas s'afficher au bon moment.

## Tableau de compatibilité des supports

### Généralités

- Durée de lecture maximum d'un fichier audio stocké sur le disque : 60 h
- Durée de lecture maximale d'un fichier audio stocké sur un périphérique de stockage USB : 7h30 (450 minutes)

### CD-R/-RW, DVD-R/-R SL/-R DL/DVD-RW

FORMAT CODEC	MP3, WMA, AAC, AVI, MPEG
--------------	--------------------------

### Périphérique de stockage USB

FORMAT CODEC	MP3, WMA, WAV, AAC, FLAC, AVI, MPEG-PS, MP4, 3GP, MKV, MOV, ASF, FLV, M4V, MPEG-TS
--------------	--

### Compatibilité MP3

- Ver. 2.x de la balise ID3 a la priorité lorsque les versions 1.x et 2.x existent.
- Ce produit n'est pas compatible avec les programmes suivants : MP3i (MP3 interactif), mp3 PRO, liste de diffusion m3u

FRÉQUENCE D'ÉCHANTILLONNAGE	USB : 8 kHz à 48 kHz Disque : 16 kHz à 48 kHz
-----------------------------	--

VITESSE DE TRANSMISSION	8 kbps à 320 kbps, (CBR)/VBR
BALISE ID3	USB : ver.1.0/1.1/2.2/2.3/2.4 Disque : ver.1.0/1.1/2.2/2.3

### Compatibilité WMA

- Ce produit n'est pas compatible avec les programmes suivants : Windows Media™ Audio 9.2 Professional, Lossless, Voice

FRÉQUENCE D'ÉCHANTILLONNAGE	USB : 32 kHz à 48 kHz Disque : 8 kHz à 48 kHz
VITESSE DE TRANSMISSION	USB : 8 kbps à 320 kbps (CBR)/VBR Disque : 5 kbps à 320 kbps (CBR)/VBR

### Compatibilité WAV

- La fréquence d'échantillonnage indiquée à l'écran peut être arrondie.
- Les fichiers WAV du CD-R/-RW, DVD-R/-RW/-R SL/-R DL ne peuvent pas être lus.

FRÉQUENCE D'ÉCHANTILLONNAGE	16 kHz à 48 kHz
-----------------------------	-----------------

### Compatibilité AAC

- Ce produit lit les fichiers AAC codés par iTunes.

FRÉQUENCE D'ÉCHANTILLONNAGE	USB : 8 kHz à 48 kHz Disque : 8 kHz à 44,1 kHz
VITESSE DE TRANSMISSION	USB : 16 kbps à 320 kbps (CBR) Disque : 8 kbps à 320 kbps (CBR)

### Compatibilité FLAC

FRÉQUENCE D'ÉCHANTILLONNAGE	8 kHz à 192 kHz
VITESSE DE TRANSMISSION	8 kbps à 24 kbps (CBR)

### Compatibilité DivX

- Ce produit n'est pas compatible avec les programmes suivants : Format DivX Ultra, fichiers DivX sans données vidéo, fichiers DivX codés avec le codec audio LPCM (PCM linéaire)
- Selon la composition des informations du fichier, comme le nombre de flux audio, au démarrage de la lecture des disques, il peut y avoir un court temps d'attente.
- Si la taille d'un fichier est supérieure à 4 Go, la lecture s'arrêtera avant la fin.
- Certaines opérations spéciales sont parfois interdites du fait de la composition des fichiers DivX.
- Les fichiers à haut débit de transfert risquent de ne pas être lus correctement. Le débit de transfert standard est de 4 Mbps pour les CD et de 10,08 Mbps pour les DVD.

### Périphérique de stockage CD-R/-RW, DVD-R/-R SL/-R DL/DVD-RW, USB

EXTENSION	USB : .divx, .avi Disque : .divx
RÉSOLUTION MAX.	720 x 576

### Compatibilité des fichiers vidéo (USB)

- Les fichiers peuvent ne pas être lus correctement selon l'environnement dans lequel le fichier a été créé ou le contenu du fichier.
- Ce produit n'est pas compatible avec le transfert de données en écriture de paquets.
- Ce produit peut reconnaître jusqu'à 32 caractères, depuis le premier caractère jusqu'à l'extension de fichier et le nom de dossier. Selon la zone d'affichage, le produit peut essayer de les afficher dans

une taille de police réduite. Cependant, le nombre maximum de caractères pouvant être affichés dépend de la largeur de chaque caractère et de la zone d'affichage.

- La séquence de sélection de dossiers ou d'autres opérations peut être modifiée selon le logiciel de codage ou d'écriture.
- Quelle que soit la longueur de la section vide entre les chansons d'un enregistrement original, les fichiers audio compressés sont lus avec une courte pause entre les chansons.
- Les fichiers peuvent ne pas être lus selon le débit binaire.
- La résolution maximum dépend du codec vidéo compatible.

### **.avi**

Codec vidéo compatible	MPEG4, DivX, H.264, H.263
Résolution maximum	1 920 × 1 080
Cadence maximale des images	30 ips

### **.mpg/.mpeg**

Codec vidéo compatible	MPEG2
Résolution maximum	720 × 576
Cadence maximale des images	30 ips

### **.divx**

Codec vidéo compatible	DivX
Résolution maximum	720 × 576
Cadence maximale des images	30 ips

### **.mp4**

Codec vidéo compatible	MPEG4, H.264, H.263
Résolution maximum	1 920 × 1 080
Cadence maximale des images	30 ips

### **.3gp**

Codec vidéo compatible	H.263
Résolution maximum	1 920 × 1 080
Cadence maximale des images	30 ips

### **.mkv**

Codec vidéo compatible	MPEG4, H.264, VC-1
Résolution maximum	1 920 × 1 080
Cadence maximale des images	30 ips

### **.mov**

Codec vidéo compatible	MPEG4, H.264, H.263
Résolution maximum	1 920 × 1 080
Cadence maximale des images	30 ips

### **.flv**

Codec vidéo compatible	H.264
Résolution maximum	1 920 × 1 080
Cadence maximale des images	30 ips

### **.wmv/.asf**

Codec vidéo compatible	VC-1
Résolution maximum	1 920 × 1 080
Cadence maximale des images	30 ips

### **.m4v**

Codec vidéo compatible	MPEG4, H.264, H.263
Résolution maximum	1 920 × 1 080
Cadence maximale des images	30 ips

### **.ts/.m2ts/.mts**

Codec vidéo compatible	MPEG4, H.264, MPEG2
Résolution maximum	1 920 × 1 080



Cadence maximale des images	30 ips
-----------------------------	--------

## Exemple de hiérarchie

### REMARQUE

Ce produit assigne les numéros de dossier. L'utilisateur ne peut pas assigner les numéros de dossier.

## Bluetooth



Les marques *Bluetooth*® et les logos associés sont des marques déposées appartenant à Bluetooth SIG, Inc. et toute utilisation de ces marques par PIONEER CORPORATION est sous licence. Les autres marques ou noms commerciaux sont la propriété de leur propriétaire respectif.

## WMA

Windows Media est une marque déposée ou une marque commerciale de Microsoft Corporation aux États-Unis et/ou dans d'autres pays.

- Ce produit intègre une technologie détenue par Microsoft Corporation, qui ne peut être utilisée et distribuée que sous licence de Microsoft Licensing, Inc.

## FLAC

Copyright © 2000-2009 Josh Coalson  
 Copyright © 2011-2013 Xiph.Org Foundation  
 La redistribution et l'utilisation sous formes source et binaire, avec ou sans

modification, sont autorisées si les conditions suivantes sont respectées :

- Les redistributions de code source doivent conserver l'avis de droits d'auteur ci-dessus, cette liste de conditions et la clause de non-responsabilité suivante.
- Les redistributions sous forme binaire doivent reproduire l'avis de droits d'auteur ci-dessus, cette liste de conditions et la clause de non-responsabilité suivante dans la documentation et/ou les autres matériaux fournis avec la distribution.
- Ni le nom de Xiph.org Foundation, ni celui de ses contributeurs ne saurait être utilisé pour soutenir ou promouvoir des produits dérivés de ce logiciel sans autorisation écrite préalable.

CE LOGICIEL EST FOURNI PAR LES DÉTENTEURS DES DROITS D'AUTEUR ET LES CONTRIBUTEURS « EN L'ÉTAT » ET AUCUNE GARANTIE EXPLICITE OU IMPLICITE, Y COMPRIS, MAIS SANS S'Y LIMITER, LES GARANTIES IMPLICITES DE QUALITÉ MARCHANDE ET D'ADÉQUATION À UN USAGE PARTICULIER, N'EST DONNÉE. EN AUCUN CAS LA FONDATION OU LES CONTRIBUTEURS NE SAURAIENT ÊTRE TENUS RESPONSABLES DE TOUT DOMMAGE DIRECT, INDIRECT, ACCESSOIRE, SPÉCIAL, EXEMPLAIRE OU CONSÉCUTIF (Y COMPRIS, MAIS SANS S'Y LIMITER, L'ACQUISITION DE BIENS OU DE SERVICES DE SUBSTITUTION, LA PERTE D'USAGE, DE DONNÉES OU DE PROFITS, OU L'INTERRUPTION DE L'ACTIVITÉ) QUELLE QU'EN SOIT LA CAUSE ET QUEL QUE SOIT LE TYPE DE RESPONSABILITÉ, CONTRACTUELLE, STRICTE OU DÉLICTEUELLE (Y COMPRIS LA NÉGLIGENCE OU AUTRE) RÉSULTANT D'UNE MANIÈRE OU D'UNE AUTRE DE L'UTILISATION DE CE LOGICIEL, MÊME S'ILS ONT ÉTÉ INFORMÉS DE LA POSSIBILITÉ D'UN TEL DOMMAGE.

## DivX



Les appareils DivX® Home Theater Certified ont été testés pour la lecture de vidéos de haute qualité DivX Home Theater (y compris .avi, .divx). Lorsque vous voyez le logo DivX, vous savez que vous avez la liberté de lire vos vidéos préférées. DivX®, DivX Certified® et les logos connexes sont des marques commerciales de DivX, LLC et sont utilisés sous licence.

Cet appareil DivX Certified® peut lire les fichiers vidéo DivX® Home Theater avec 576 pixels maximum (y compris .avi, .divx).

Veuillez télécharger le logiciel gratuit sur [www.divx.com](http://www.divx.com) pour créer et visionner des vidéos numériques.

## AAC

AAC est l'acronyme de Advanced Audio Coding et désigne la technologie de compression audio standard utilisée avec MPEG-2 et MPEG-4. Plusieurs applications peuvent être utilisés pour coder les fichiers AAC, mais les formats et extensions de fichiers diffèrent en fonction de l'application utilisée pour coder. Cet appareil lit les fichiers AAC codés par iTunes.

## WebLink

WebLink est une marque commerciale de Abalta Technologies, Inc.

## Waze

Waze et le logo Waze sont des marques déposées de Google LLC.

## Google, Google Play, Android

Google, Google Play et Android sont des marques de commerce de Google LLC.

## Android Auto

Android Auto est une marque commerciale de Google LLC.

## Informations détaillées concernant les périphériques iPod connectés

- Pioneer n'accepte aucune responsabilité pour les données perdues depuis un iPod, même si ces données sont perdues pendant l'utilisation de ce produit. Veuillez effectuer régulièrement une copie de sauvegarde des données de votre iPod.
- Ne laissez pas l'iPod exposé à la lumière directe du soleil pendant de longues périodes. L'exposition prolongée à la lumière directe du soleil risque de provoquer un dysfonctionnement de l'iPod en raison de la température élevée.
- Ne laissez pas l'iPod dans un lieu exposé à des températures élevées.
- Fixez soigneusement l'iPod pendant la conduite. Ne laissez pas tomber l'iPod sur le plancher, où il risque de se retrouver coincé sous la pédale de frein ou l'accélérateur.
- Pour en savoir plus, reportez-vous à la documentation iPod.

## iPhone, iPod et Lightning



L'usage du badge Made for Apple signifie qu'un accessoire a été conçu pour se connecter spécialement au(x) produit(s) Apple identifié(s) sur le badge, et qu'il a été certifié conforme aux normes de performance Apple par son concepteur. Apple n'est pas responsable du fonctionnement de cet appareil ou de sa conformité avec les normes de sécurité et de réglementation.

Veillez noter que l'utilisation de cet accessoire avec un produit Apple peut affecter les performances de communication sans fil.

iPhone, iPod, iPod nano, iPod touch et Lightning sont des marques commerciales d'Apple Inc., déposées aux États-Unis et dans d'autres pays.

## App Store

App Store est une marque de service d'Apple Inc.

## iOS

iOS est une marque commerciale dont les droits afférents sont détenus par Cisco aux États-Unis et dans d'autres pays.

## iTunes

iTunes est une marque commerciale d'Apple Inc., enregistrées aux États-Unis et dans d'autres pays.

## Apple Music

Apple Music est une marque commerciale d'Apple Inc., enregistrée aux États-Unis et dans d'autres pays.

## Apple CarPlay



Apple CarPlay est une marque de commerce d'Apple Inc.

L'usage du badge Works with Apple signifie qu'un accessoire a été conçu pour fonctionner spécialement avec la technologie identifiée sur le badge, et qu'il a été certifié conforme aux normes de performance Apple par son concepteur.

## Siri

Fonctionne avec Siri via le microphone.

## Modèles d'iPod/iPhone compatibles

- iPhone 7
- iPhone 7 Plus
- iPhone SE
- iPhone 6s
- iPhone 6s Plus
- iPhone 6
- iPhone 6 Plus
- iPhone 5s
- iPhone 5c
- iPhone 5
- iPhone 4s
- iPod touch (6e génération)
- iPod touch (5e génération)
- iPod nano (7e génération)

Selon les modèles iPod/iPhone, il peut ne pas être compatible avec certaines sources AV. Pour en savoir plus sur la compatibilité d'un iPod/iPhone avec ce produit, consultez les informations sur notre site Web.

## Utilisation de contenus connectés via une application

### Important

Configuration requise pour accéder à des services de contenu en utilisant ce produit :

- La version la plus récente de la ou des applications de contenu connectées compatibles avec Pioneer pour smartphone, disponible auprès du fournisseur de service, téléchargée sur votre smartphone.
- Un compte actif auprès du fournisseur de service de contenus.
- Forfait de données pour smartphone. Remarque : si le forfait de données pour votre smartphone ne propose pas une utilisation illimitée des données, des frais supplémentaires pourraient vous être facturés par votre fournisseur pour l'accès aux contenus connectés de l'application via les réseaux 3G, EDGE et/ou LTE (4G).
- Connexion à Internet via le réseau 3G, EDGE, LTE (4G) ou Wi-Fi.
- Câble pour adaptateur Pioneer en option connectant votre iPhone à ce produit.

### Restrictions :

- L'accès aux contenus connectés via une application dépendra de la disponibilité d'un réseau cellulaire et/ou Wi-Fi permettant à votre smartphone de se connecter à Internet.
- La disponibilité du service peut être géographiquement limitée à la région.

Consultez le fournisseur de service de contenus connectés pour de plus amples informations.

- La capacité de ce produit d'accéder à des contenus connectés est susceptible d'être modifiée sans préavis et pourrait être affectée par l'une des situations suivantes : problèmes de compatibilité avec les versions futures de microprogramme du smartphone, problèmes de compatibilité avec les versions futures de la ou des applications de contenus connectées pour smartphone, les changements ou l'interruption du service ou de la ou des applications de contenus connectées par le fournisseur.
- Pioneer décline toute responsabilité quant à tout problème survenant à la suite d'un contenu d'application incorrect ou défectueux.
- Le contenu et les fonctionnalités des applications prises en charge sont sous la responsabilité des fournisseurs de l'App.
- Pour WebLink, Apple CarPlay et Android Auto, les fonctionnalités accessibles à travers ce produit sont limitées pendant la conduite, et les fonctions disponibles sont déterminées par les fournisseurs d'App.
- La disponibilité des fonctionnalités WebLink, Apple CarPlay et Android Auto est déterminée par les fournisseurs des App et non pas par Pioneer.
- WebLink, Apple CarPlay et Android Auto permettent d'accéder à d'autres applications que celles de la liste (soumises à des limitations pendant la conduite), mais le contenu pouvant être utilisé est déterminé par les fournisseurs des App.

**Spotify®**



SPOTIFY et le logo Spotify font partie des marques déposées de Spotify AB. Des appareils numériques mobiles compatibles et un abonnement premium sont nécessaires, le cas échéant, consultez le site <https://www.spotify.com>.

## **Avis concernant la visualisation de données vidéo**

Rappelez-vous que l'utilisation de ce système dans un but commercial ou de présentation publique peut constituer une violation de droits d'auteur protégés par les lois sur le copyright.

## **Avis concernant la visualisation de DVD-Video**

Ce produit fait appel à des principes technologiques destinés à interdire la piraterie des œuvres protégées par des droits d'auteur, principes qui sont eux-mêmes couverts aux États-Unis par des brevets et d'autres formes de propriété intellectuelle appartenant à Rovi Corporation. La rétro-ingénierie et le désassemblage sont proscrits.

## **Avis concernant l'utilisation de fichiers MP3**

L'acquisition de ce produit octroie uniquement une licence pour une utilisation privée et non-commerciale de ce produit. Elle n'octroie en aucun cas une licence ou un droit d'utilisation pour toute diffusion en temps réel (terrestre, par satellite, câble et/ou n'importe quel autre média) commerciale (c'est-à-dire générant des revenus), diffusion/transmission via Internet, intranets et/ou autres réseaux ou via d'autres systèmes de distribution de contenu électronique, tels que des applications de lecture audio ou audio sur demande. Une licence indépendante est requise pour de telles utilisations. Pour en savoir plus, visitez notre site <http://www.mp3licensing.com>.

## **Utilisation correcte de l'écran LCD**

### **Manipulation de l'écran LCD**

- Lorsque l'écran LCD est exposé à la lumière directe du soleil pendant un long moment, il devient très chaud, ce qui risque d'endommager l'écran LCD. Lorsque vous n'utilisez pas ce produit, évitez au maximum de l'exposer à la lumière directe du soleil.
- L'écran LCD doit être utilisé dans la plage de températures indiquée dans les Spécifications à la page 118.
- N'utilisez pas l'écran LCD à des températures supérieures ou inférieures à la plage de température de fonctionnement, sous peine de

provoquer le dysfonctionnement de l'écran LCD ou de l'endommager.

- L'écran LCD est exposé afin d'augmenter sa visibilité dans le véhicule. Veuillez ne pas appuyer fortement dessus au risque de l'endommager.
- Ne forcez pas en poussant l'écran LCD au risque de le rayer.
- Ne touchez l'écran LCD qu'avec vos doigts lorsque vous utilisez les fonctions de l'écran tactile. L'écran LCD peut se rayer facilement.

### Écran à cristaux liquides (LCD)

- Si l'écran LCD se trouve à proximité d'une aération du climatiseur, assurez-vous que l'air provenant du climatiseur ne souffle pas dessus. L'air chaud émis par le chauffage peut endommager l'écran LCD et l'air froid du climatiseur peut entraîner la formation d'humidité dans ce produit, ce qui risque de l'endommager.
- De petits points noirs ou blancs (points lumineux) peuvent apparaître sur l'écran LCD. Ils sont inhérents aux caractéristiques de l'écran LCD et n'indiquent pas un dysfonctionnement.
- L'écran LCD sera difficile à voir s'il est exposé à la lumière directe du soleil.
- Lorsque vous utilisez un téléphone portable, maintenez son antenne éloignée de l'écran LCD pour éviter la perturbation de la vidéo par l'apparition de taches, de bandes colorées, etc.

### Entretien de l'écran LCD

- Pour dépeussier ou nettoyer l'écran LCD, éteignez d'abord ce produit, puis essuyez l'écran avec un chiffon sec et doux.
- Lorsque vous essuyez l'écran LCD, faites attention de ne pas rayer la surface. N'utilisez pas de nettoyeurs chimiques corrosifs ou abrasifs.

### Rétroéclairage par LED (diode électroluminescente)

Une diode électroluminescente est utilisée à l'intérieur de l'affichage pour éclairer l'écran LCD.

- À basse température, l'utilisation du rétroéclairage par LED peut augmenter la rémanence de l'image et détériorer la qualité de l'image à cause des caractéristiques de l'écran LCD. La qualité de l'image augmentera en même temps que la température.
- La durée de vie du rétroéclairage par LED est de plus de 10 000 heures. Cependant, elle peut diminuer s'il est utilisé à haute température.
- Si le rétroéclairage LED atteint la fin de sa durée de vie, l'écran devient plus sombre et l'image n'est plus visible. Dans ce cas, veuillez consulter votre revendeur ou le centre de service Pioneer agréé le plus proche.

## Spécifications

### Généralités

Source électrique nominale :

14,4 V c.c. (10,8 V à 15,1 V admissible)

Mise à la masse :

pôle négatif

Consommation maximale de courant :

10,0 A

Dimensions (L × H × P) :

DIN

Châssis :

178 mm × 50 mm × 160 mm

Panneau avant :

188 mm × 58 mm × 32 mm

D

Châssis :

178 mm × 50 mm × 165 mm

Panneau avant :

170 mm × 46 mm × 27 mm

Poids : 1,9 kg

## Affichage

Taille de l'écran/rapport de format :  
7,0 pouces de large/16:9 (zone  
d'affichage réelle : 154,1 mm × 85,9 mm)  
Pixels :  
1 152 000 (2 400 × 480)  
Mode d'affichage :  
commande par matrice active TFT  
Système de couleurs :  
Compatible PAL/NTSC/PAL-M/PAL-N/  
SECAM  
Plage de température :  
-10 °C à +60 °C

## Audio

Puissance de sortie maximale :  
• 50 W × 4  
• 50 W × 2 canaux/4 Ω + 70 W × 1 canal/2 Ω  
(pour le haut-parleur d'extrêmes-graves)  
Puissance de sortie continue :  
22 W × 4 (50 Hz à 15 kHz, 5 % THD,  
charge de 4 Ω, les deux canaux  
alimentés)  
Impédance de charge :  
4 Ω (4 Ω à 8 Ω [2 Ω pour 1 canal]  
admissible)  
Niveau de la sortie pré-ampli (max) : 4,0 V  
Égaliseur (égaliseur graphique à 13  
bandes) :  
Fréquence :  
50 Hz/80 Hz/125 Hz/200 Hz/315 Hz/  
500 Hz/800 Hz/1,25 kHz/2 kHz/  
3,15 kHz/5 kHz/8 kHz/12,5 kHz  
Gain : ±12 dB (2 dB/pas)  
<Mode standard>  
HPF :  
Fréquence :  
25 Hz/31,5 Hz/40 Hz/50 Hz/63 Hz/  
80 Hz/100 Hz/125 Hz/160 Hz/200 Hz/  
250 Hz  
Pente :  
-6 dB/oct, -12 dB/oct, -18 dB/oct,  
-24 dB/oct, DÉSACTIVÉE  
Haut-parleur d'extrêmes-graves/LPF :  
Fréquence :  
25 Hz/31,5 Hz/40 Hz/50 Hz/63 Hz/

80 Hz/100 Hz/125 Hz/160 Hz/200 Hz/  
250 Hz  
Pente :  
-6 dB/oct, -12 dB/oct, -18 dB/oct,  
-24 dB/oct, -30 dB/oct, -36 dB/oct,  
DÉSACTIVÉE  
Gain :  
+10 dB à -24 dB (1 dB/pas)  
Phase : normale/inversée  
Alignement temporel :  
0 à 140 pas (2,5 cm/pas)  
Accentuation Graves :  
Gain : +12 dB à 0 dB (2 dB/pas)  
Niveaux haut-parleurs :  
+10 dB à -24 dB (1 dB/pas)  
<Mode réseau>  
HPF (Aigus) :  
Fréquence :  
1,25 kHz/1,6 kHz/2 kHz/2,5 kHz/3,15  
kHz/4 kHz/5 kHz/6,3 kHz/8 kHz/10 kHz/  
12,5 kHz  
Pente :  
-6 dB/oct, -12 dB/oct, -18 dB/oct,  
-24 dB/oct  
HPF (Médiums) :  
Fréquence :  
25 Hz/31,5 Hz/40 Hz/50 Hz/63 Hz/  
80 Hz/100 Hz/125 Hz/160 Hz/200 Hz/  
250 Hz  
Pente :  
-6 dB/oct, -12 dB/oct, -18 dB/oct,  
-24 dB/oct, DÉSACTIVÉE  
LPF (Médiums) :  
Fréquence :  
1,25 kHz/1,6 kHz/2 kHz/2,5 kHz/3,15  
kHz/4 kHz/5 kHz/6,3 kHz/8 kHz/10 kHz/  
12,5 kHz  
Pente :  
-6 dB/oct, -12 dB/oct, -18 dB/oct,  
-24 dB/oct, DÉSACTIVÉE  
Haut-parleur d'extrêmes-graves :  
Fréquence :  
25 Hz/31,5 Hz/40 Hz/50 Hz/63 Hz/  
80 Hz/100 Hz/125 Hz/160 Hz/200 Hz/  
250 Hz

Pente :  
 -6 dB/oct, -12 dB/oct, -18 dB/oct,  
 -24 dB/oct, -30 dB/oct, -36 dB/oct,  
 DÉACTIVÉE

Gain :  
 +10 dB à -24 dB (1 dB/pas)

Phase : normale/inversée

Alignement temporel :  
 0 à 140 pas (2,5 cm/pas)

Accentuation Graves :  
 Gain : +12 dB à 0 dB (2 dB/pas)

Niveaux haut-parleurs :  
 +10 dB à -24 dB (1 dB/pas)

## Lecteur DVD

Système :

lecteur DVD-V, VCD, CD, MP3, WMA, AAC,  
 DivX, MPEG

Disques utilisables :  
 DVD-VIDEO, VIDEO-CD, CD, CD-R, CD-  
 RW, DVD-R, DVD-RW, DVD-R DL

Numéro de région : 2

Format des signaux :  
 Fréquence d'échantillonnage :  
 8 kHz/16 kHz/32 kHz/44,1 kHz/48 kHz

Nombre de bits de quantification :  
 16 bits/20 bits/24 bits ; linéaire

Réponse en fréquence :  
 5 Hz à 22 000 Hz (avec DVD, à la  
 fréquence d'échantillonnage 48 kHz)

Rapport signal sur bruit :  
 91 dB (1 kHz) (réseau IHF-A) (niveau RCA)

Niveau de sortie :

Vidéo :  
 1,0 V p-p/75 Ω (±0,2 V)

Nombre de canaux : 2 (stéréo)

Format de décodage MP3 :  
 MPEG-1 & 2 & 2.5 couche audio 3

Format de décodage WMA :  
 Ver. 7, 7.1, 8, 9, 9.1, 9.2 (audio 2 canaux)  
 (Windows Media Player)

Format de décodage AAC :  
 MPEG-4 AAC (décodage iTunes  
 uniquement) :  
 .m4a (Ver. 12.5 et précédentes)

Format de décodage DivX :  
 Home Theater Ver. 3, 4, 5.2, 6 (sauf ultra  
 et HD) :  
 .avi, .divx

Format de décodage vidéo MPEG :  
 MPEG-1, MPEG-2, MPEG-4 (part2), MS-  
 MPEG-4 (ver. 3)

## USB

Spéc. norme USB :  
 USB 1.1, USB 2.0 Full Speed, USB 2.0 High  
 Speed

Alimentation électrique max. : 1,5 A

Classe USB :  
 MSC (classe de stockage de masse), MTP  
 (protocole de transfert de médias)

Système de fichiers : FAT16, FAT32, NTFS  
 <Audio USB>

Format de décodage MP3 :  
 MPEG-1 & 2 & 2.5 couche audio 3

Format de décodage WMA :  
 Ver. 7, 7.1, 8, 9, 10, 11, 12 (audio 2 canaux)  
 (Windows Media Player)

Format de décodage AAC :  
 MPEG-4 AAC (décodage iTunes  
 uniquement) (Ver. 12.5 et précédentes)

Format de décodage FLAC :  
 Ver. 1.3.0 (Codec audio libre sans perte)

Format des signaux WAV (mode MSC  
 uniquement) :  
 PCM linéaire

Fréquence d'échantillonnage :  
 PCM linéaire :  
 16 kHz/22,05 kHz/24 kHz/32 kHz/  
 44,1 kHz/48 kHz

<Image USB>  
 Format de décodage JPEG (mode MSC  
 uniquement) :

.jpeg, .jpg, .jpe  
 Échantillonnage des pixels : 4:2:2, 4:2:0

Taille de décodage :  
 MAX : 8 192 (H) × 7 680 (L)  
 MIN : 32 (H) × 32 (L)

Format de décodage PNG (mode MSC  
 uniquement) :  
 .png



Taille de décodage :

MAX : 720 (H) × 576 (L)

MIN : 32 (H) × 32 (L)

Format de décodage BMP (mode MSC uniquement) :

.bmp

Taille de décodage :

MAX : 1 920 (H) × 936 (L)

MIN : 32 (H) × 32 (L)

<Vidéo USB>

Format de décodage vidéo H.264 :

Base Line Profile, Main Profile, High Profile

Format de décodage vidéo H.263 :

Base Line Profile 0/3

Format de décodage vidéo VC-1 :

Simple Profile, Main Profile, Advanced Profile

DivX :

Home Theater

Format de décodage vidéo MPEG4 :

Simple Profile, Advanced Simple Profile

Format de décodage vidéo MPEG2 :

Main Profile

## Bluetooth

Version :

Bluetooth 4.1 certifié

Puissance de sortie :

+4 dBm max. (Classe électrique 2)

Bande(s) de fréquence :

2 400 MHz à 2 483,5 MHz

## Syntoniseur FM

Gamme de fréquences :

87,5 MHz à 108 MHz

Sensibilité utile :

12 dBf (1,1  $\mu$ V/75  $\Omega$ , mono, S/B : 30 dB)

Rapport signal sur bruit :

72 dB (réseau IEC-A)

## Syntoniseur MW

Gamme de fréquences :

531 kHz à 1 602 kHz (9 kHz)

Sensibilité utile :

28  $\mu$ V (S/B : 20 dB)

Rapport signal/bruit :

62 dB (réseau IEC-A)

## Syntoniseur LW

Gamme de fréquences :

153 kHz à 281 kHz

Sensibilité utile :

30  $\mu$ V (S/B : 20 dB)

Rapport signal/bruit :

62 dB (réseau IEC-A)

## Syntoniseur DAB

Gamme de fréquences :

174,928 MHz à 239,200 MHz (5A à 13F) (Bande III)

1 452,960 MHz à 1 490,624 MHz (LA à LW) (Bande L)

Sensibilité utile :

-99 dBm (Bande III)

-97 dBm (Bande L)

Rapport signal sur bruit : 85 dB

### REMARQUE

Les caractéristiques et la présentation peuvent être modifiées à des fins d'amélioration sans avis préalable.

<http://www.pioneer-car.eu>

Visitez [www.pioneer-car.fr](http://www.pioneer-car.fr) (ou [www.pioneer-car.eu](http://www.pioneer-car.eu)) pour enregistrer votre appareil.

## **PIONEER CORPORATION**

28-8, Honkomagome 2-chome, Bunkyo-ku,  
Tokyo 113-0021, Japan

## **PIONEER ELECTRONICS (USA) INC.**

P.O. Box 1540, Long Beach, California 90801-1540, U.S.A.  
TEL: (800) 421-1404

## **PIONEER EUROPE NV**

Haven 1087, Keetberglaan 1, B-9120 Melsele, Belgium/Belgique  
TEL: (0) 3/570.05.11

## **PIONEER ELECTRONICS ASIACENTRE PTE. LTD.**

2 Jalan Kilang Barat, #07-01, Singapore 159346  
TEL: 65-6378-7888

## **PIONEER ELECTRONICS AUSTRALIA PTY. LTD.**

5 Arco Lane, Heatherton, Victoria, 3202 Australia  
TEL: (03) 9586-6300

## **PIONEER ELECTRONICS DE MÉXICO S.A. DE C.V.**

Bldv. Manuel Ávila Camacho 138, 10 piso  
Col.Lomas de Chapultepec, México, D.F. 11000  
Tel: 52-55-9178-4270, Fax: 52-55-5202-3714

## **先鋒股份有限公司**

台北市內湖區瑞光路407號8樓  
電話：886-(0)2-2657-3588

## **先鋒電子（香港）有限公司**

香港九龍長沙灣道909號5樓  
電話：852-2848-6488

© 2019 PIONEER CORPORATION. Tous droits de reproduction et de traduction réservés.

<OPM\_AVHZ7200DABEU5\_fr\_C> EU