

MIRKA

Mirka® DEROS

325CV, 350CV, 550CV, 625CV, 650CV, 680CV & 5650CV



CV - Models



Mirka® DEROS

325CV, 350CV, 550CV, 625CV, 650CV, 680CV & 5650CV

230V

ar	تعليمات التشغيل.....	11
bg	Инструкция за експлоатация.....	19
cs	Návod k obsluze.....	28
da	Brugsanvisning.....	36
de	Bedienungsanleitung.....	44
el	Οδηγίες χρήσης.....	53
en	Operating instructions (original).....	62
es	Instrucciones de manejo.....	70
et	Kasutusjuhised.....	79
fi	Käyttöohjeet.....	87
fr	Instructions d'utilisation.....	95
hr	Upute o radu.....	104
hu	Kezelői útmutató.....	113
it	Istruzioni per l'uso.....	122
ko	사용 지침.....	131
lt	Naudojimo instrukcijos.....	139
lv	Lietošanas instrukcija.....	148
nl	Gebruiksaanwijzing.....	157
no	Bruksanvisning.....	166
pl	Instrukcje dot. użytkowania.....	174
pt	Instruções de operação.....	183
ro	Instrucțiuni de operare.....	192
ru	Руководство по эксплуатации.....	201
sl	Navodila za uporabo.....	211
sr	Uputstvo za rad.....	219
sv	Bruksanvisning.....	228
tr	İşletim Talimatları.....	236
uk	Інструкції з експлуатації.....	245
People's Republic of China		
zh	操作说明.....	254
Brazil		
pt br	Instruções de operação.....	262
United Kingdom		
en UK	Operating instructions.....	271

Figure 1

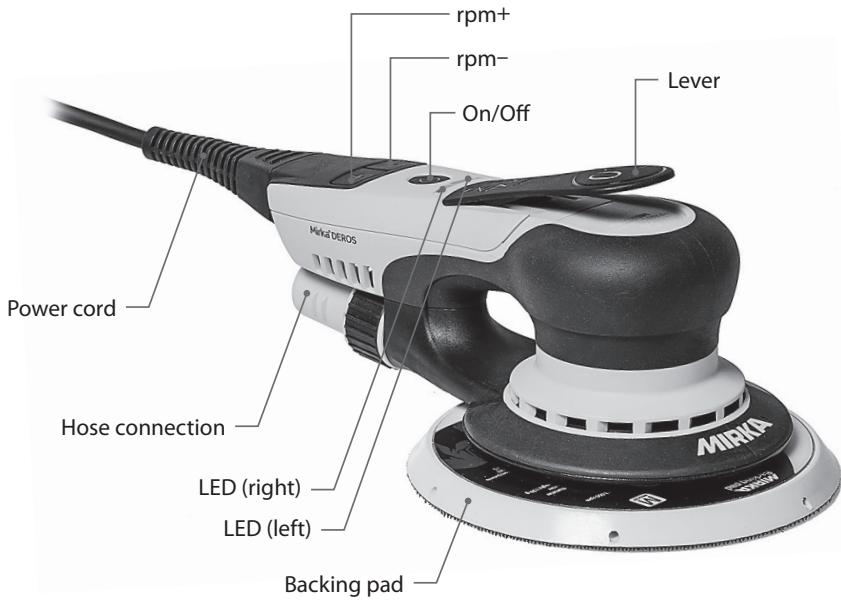

Pad Medium*	Mirka code	325CV	350CV	550CV	625CV	650CV	680CV	5650CV
77 mm (3"), 30 g	8294791211	X	X					
125 mm (5"), 100 g	8292502011			X				
125 mm (5"), 130 g	8292502511							X
150 mm (6"), 130 g	8292605011				X	X	X	X

* Soft and hard pad variants available as accessories.

Exploded view

DEROS 325 & 350

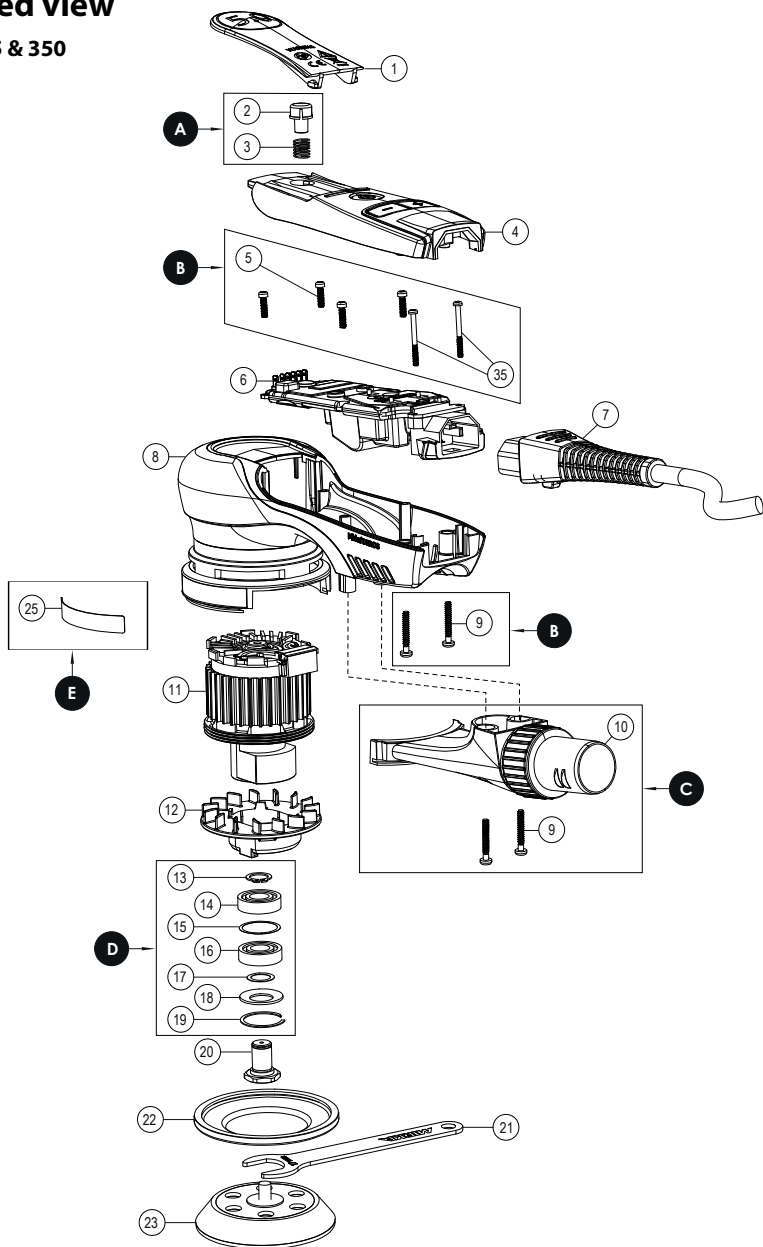

Exploded view

DEROS 550, 625, 650, 680 & 5650

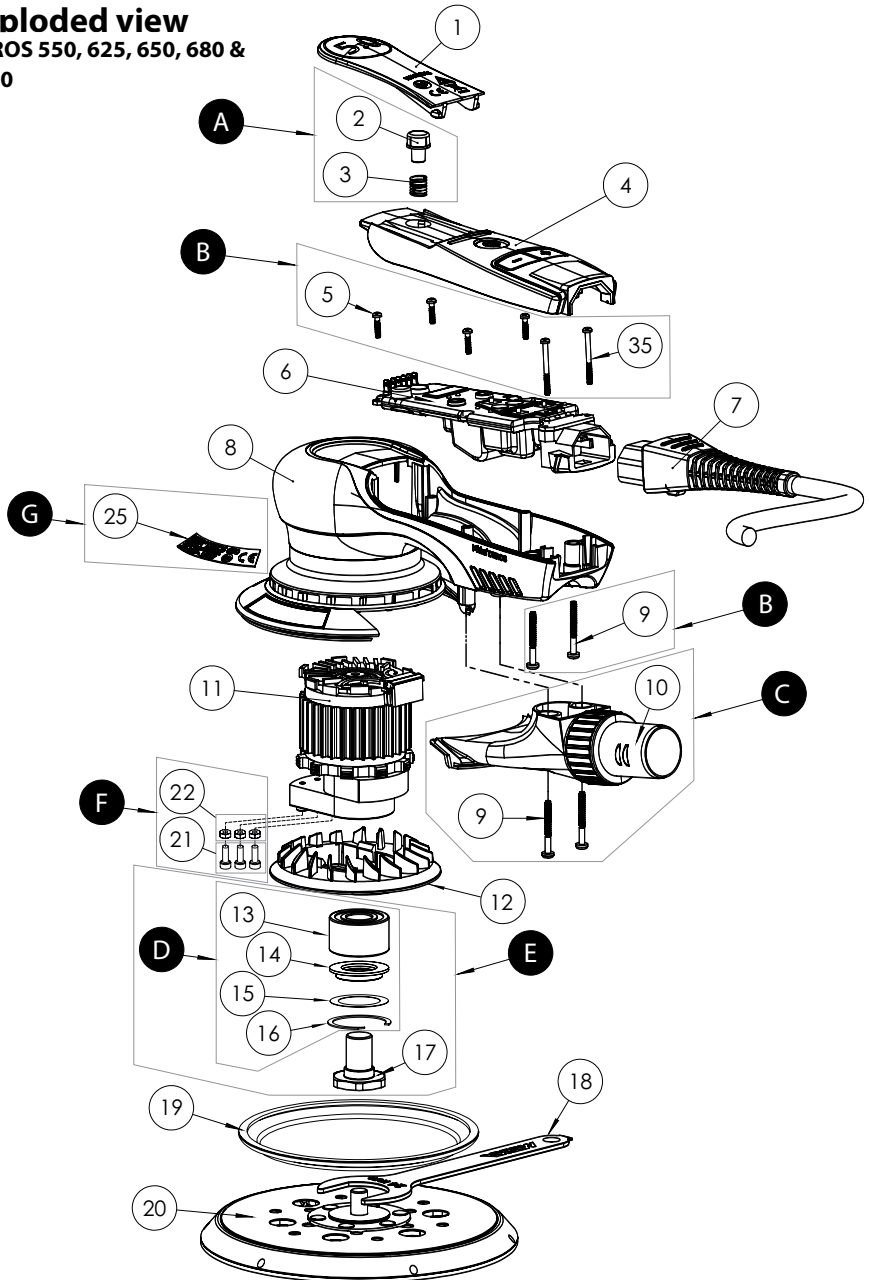

Parts list – DEROS 325 & 350 kits

Mirka code	Item	Description	Kit	Quantity	Tightening torque
MIE6520211		Start Button Kit	A		
	2	Start Button		1	
	3	Start Button Spring		1	
MIE6520511		Screw Kit	B		
	5	Screws		4	0,6 Nm
	9	Housing Screws		2	1,4 Nm
	35	Screws		2	0,6 Nm
MIE3521011		Swivel Exhaust Kit	C		
	9	Housing Screws		2	1,4 Nm
	10	Swivel Exhaust		1	
8993019611		Bearing Kit	D		
	13	Retaining Ring		1	
	14	Bearing		1	
	15	Spacer		1	
	16	Bearing with Dust Seal		1	
	17	Shim		1	
	18	Belleville Washer		1	
	19	Retaining Ring, 22,2mm		1	
MIE3522511		Type Label Kit EU	E		
	25	Type Label 325		5	
	25	Type Label 350		5	

NOTE! Repairs done by non-authorized repairer will breach the Mirka warranty.

Electrical tool must be serviced by a qualified repair person and in accordance with national requirements.

Parts list – DEROS 325 & 350 spareparts & accessories

Mirka code	Item	Description	Kit	Quantity	Tightening torque
MIE6210111	1	Lever 2,5 mm (77 & 150 mm)		1	
MIE6510111	1	Lever 5,0 mm (77, 125 & 150 mm)		1	
	2	Start button	A	1	
	3	Start Button Spring	A	1	
MIE6510411	4	Cover Plate		1	
	5	Screws	B	4	
MIE6510611	6	Speed Controller *		1	
MIE6510611CN	6	Speed Controller CN*		1	
MIE9016011	7	Rewireable Mains Cable 4,3m CE 230V EU		1	
MIE9017011	7	Rewireable Mains Cable 4,3m CE 230V UK		1	
MIE9017111	7	Rewireable Mains Cable 4,3m CE 230V CH		1	
MIE9017511	7	Rewireable Mains Cable 4,3m CE 230V ANZ		1	
MIE9017611	7	Rewireable Mains Cable 4,3m CE 230V ARG		1	
MIE6517411	7	Mains Cable 4,3 m CE 230V CN		1	
MIE3520811	8	Housing		1	
	9	Housing Screws	B,C	2,2	
	10	Swivel Exhaust	C	1	
MIE3221111	11	Motor 2,5 mm/30 g Pad (77 mm)*		1	25 Nm
MIE3521111	11	Motor 5,0 mm/30 g Pad (77 mm)*		1	25 Nm
MIE3511211	12	Fan 2,5/5,0mm/30g Pad (77 mm)		1	
	13	Retaining Ring	D	1	
	14	Bearing	D	1	
	15	Spacer	D	1	
	16	Bearing with Dust Seal	D	1	
	17	Shim	D	1	
	18	Belleville Washer	D	1	
	19	Retaining Ring, 22,2mm	D	1	
8993015011	20	Spindle 1/4" 77mm		1	
8993008013	21	Pad Wrench 17mm		1	
MIE3512211	22	Brake Seal		1	
8294791211	23	Backing Pad 77mm 1/4" Grip 6H Medium		1	
	25	Type Label Deros 325	E	1	
	25	Type Label Deros 350	E	1	
	35	Screws	B	1	

* Spare parts only available to authorized repairers.

Parts list – DEROS 550, 625, 650, 680 & 5650 kits

Mirka code	Item	Description	Kit	Quantity	Tightening torque
MIE6520211		Start Button Kit	A		
	2	Start Button		1	
	3	Start Button Spring		1	
MIE6520511		Screw kit	B		
	5	Screws		4	0,6 Nm
	9	Housing Screws		2	1,4 Nm
	35	Screws		2	0,6 Nm
MIE6521011		Swivel Exhaust kit	C		
	9	Housing Screws		2	1,4 Nm
	10	Swivel Exhaust		1	
MIE6536211		Bearing Dual Seal kit	D		
	13	Double Row Bearing		1	
	14	Dual Seal		1	
	15	Washer		1	
	16	Retaining Ring		1	
MIE6536011		Spindle Bearing Dual Seal kit	E		
	13	Double Row Bearing		1	
	14	Dual Seal		1	
	15	Washer		1	
	16	Retaining Ring		1	
	17	Spindle 5/16"		1	
8995690101		Balancing Screw kit	F		
	21	Screws		5	
	22	Nut		3	
		Hex Key		1	
MIE6565011	25	Type Label Kit EU (650)	G	10	
MIE6522511	25	Type Label kit EU (550, 625, 680)	G	30	
MIE6522511CN	25	Type Label kit CN (625, 650)	G	20	
MIE6522511AN	25	Type Label kit ANZ (650, 680)	G	20	

NOTE! Repairs done by non-authorized repairer will breach the Mirka warranty.

Electrical tool must be serviced by a qualified repair person and in accordance with national requirements.

Parts list – DEROS 550, 625, 650, 680 & 5650 spareparts & accessories

Mirka code	Item	Description	Kit	Quantity	Tightening torque
MIE6210111	1	Lever 2,5 mm (77 & 150 mm)		1	
MIE6510111	1	Lever 5,0 mm (77, 125 & 150 mm)		1	
MIE6810111	1	Lever 8,0 mm (150 mm)		1	
	2	Start Button	A	1	
	3	Start Button Spring	A	1	
MIE6510411	4	Cover Plate		1	
	5	Screws	B	4	
MIE6510611	6	Speed Controller*		1	
MIE6510611CN	6	Speed Controller CN*		1	
MIE9016011	7	Rewireable Mains Cable 4,3m CE 230V EU		1	
MIE9017011	7	Rewireable Mains Cable 4,3m CE 230V UK		1	
MIE9017111	7	Rewireable Mains Cable 4,3m CE 230V CH		1	
MIE9017511	7	Rewireable Mains Cable 4,3m CE 230V ANZ		1	
MIE9017611	7	Rewireable Mains Cable 4,3m CE 230V ARG		1	
MIE6517411	7	Mains Cable 4,3 m CE 230 V CN		1	
MIE6520811	8	Housing		1	
	9	Housing Screws	B,C	2,2	
	10	Swivel Exhaust	C	1	
MIE5521111	11	Motor 5,0 mm/100 g Pad (125 mm)*		1	25 Nm
MIE6221111	11	Motor 2,5 mm/130 g Pad (150 mm)*		1	25 Nm
MIE6521111	11	Motor 5,0 mm/130 g Pad (150 mm)*		1	25 Nm
MIE6821111	11	Motor 8,0 mm/130 g Pad (150 mm)*		1	25 Nm
MIE65111B1	11-B	Ground Wire		1	25 Nm
MIE5511211	12	Fan 5,0 mm/100 g Pad (125 mm)		1	
MIE6211211	12	Fan 2,5 mm/130 g Pad (150 mm)		1	
MIE6511211	12	Fan 5,0 mm/130 g Pad (150 mm)		1	
MIE6811211	12	Fan 8,0 mm/130 g Pad (150 mm)		1	
	13	Double Row Bearing	D,E	1	
	14	Dual Seal	D,E	1	
	15	Washer	D,E	1	
	16	Retaining Ring	D,E	1	
8995603201	17	Spindle 5/16"	E	1	
8995604121	18	Pad Wrench 24mm		1	
8995603211	19	Brake Seal		1	
8292502011	20	Backing Pad Net 125 mm 5" 5/16" 28H Medium 100 g		1	
8292502511	20	Backing Pad Net 125 mm 5" 5/16" 28H Medium 130 g		1	
8292605011	20	Backing Pad Net 150 mm 6" 5/16" 48H Medium 130 g		1	
	21	Screws	F	5	
	22	Nut	F	3	
	25	Type Label	G	1	
	35	Screws	B	2	

* Spare parts only available to authorized repairers.

إقرار المطابقة

Mirka Ltd, 66850 Jeppo, Finland				
EN تراجع أدناه جدول "البيانات الفنية" للطرز المحدد التي يتعلق بها هذا الإقرار مطابقة للمعايير أو المستندات المعيارية الأخرى التالية) Mirka* تُقر على مسؤوليتنا الفردية بشأن منتجات 62841-1:2015، 62841-2:4:2014، EN 55014-1:2006 + A1:2009 + A2:2011، EN 55014-2:2015، EN 61000-3-2:2014، EN 61000-3-3:2013، EN 300 328 V1.9.1، EN 301 489-1V2.1.1، EN 301 489-17 V3.1.1 وفقاً للوائح التنظيمية رقم 2006/42/EC، 2011/65/EU، 2014/53/EU.				
المنتجات: Mirka® DEROS 325CV, 350CV, 550CV, 625CV, 650CV, 680CV & 5650CV				
Jeppo 18.04.2021 مكان وتاريخ الإصدار	MIRKA الشركة	 ستيغفين سيوبيرج، الرئيس التنفيذي	المصنع / المورد: Mirka Ltd 66850 Jeppo, Finland هاتف: 2111 760 20 358+ فاكس: 2290 760 20 358+ www.mirka.com	

الإرشادات الأصلية تحتفظ الشركة بحفظها في إجراء تغييرات على هذا الدليل دون إشعار مسبق.

مهم

اقرأ إرشادات السلامة والتشغيل هذه بعناية قبل تركيب هذه الماكينة أو تشغيلها أو صيانتها. احتفظ بهذه الإرشادات في مكان آمن يُسهل الوصول إليه. اطلع على اللوائح المحلية والخاصة بالولاية وامتثل لها.

أدوات السلامة الشخصية المطلوبة



اقرأ
دليل المُشغّل



ارتد
نظارات السلامة



ارتد
واقبات الأذن



ارتد
قفازات السلامة



ارتد
قناع الوجه

الرموز



الامتثال لمعايير
الاتحاد الأوروبي ذات الصلة



الامتثال لمتطلبات علامة
الامتثال التنظيمي للمعايير
الأسترالية والنيوزيلندية



الامتثال لمتطلبات علامة
EAC



H005 17
الامتثال لمتطلبات علامة
AAA



الامتثال للمتطلبات الصينية
بشأن توجيه تقييد استخدام
المواد الخطرة



يشير التحذير إلى الموقف الخطر المحتمل الذي قد يؤدي إلى الوفاة أو الإصابة الخطيرة و/أو الإضرار بالمنتجات: تحذير موقف خطر محتمل قد يؤدي إلى إصابة طفيفة أو متوسطة و/أو ضرر بالمنتجات: تنبيه.



تحذيرات السلامة العامة بشأن استخدام الماكينة الكهربائية



اقرأ كل تحذيرات السلامة وإرشاداتها. قد يؤدي عدم اتباع التحذيرات وإرشاداتها إلى التعرض لصدمة كهربائية و/أو حريق و/أو إصابة خطيرة تحذير يُشير المصطلح "ماكينة كهربائية" في التحذيرات إلى ماكينة كهربائية تعمل بتيار كهربائي. احتفظ بكافة التحذيرات والإرشادات للرجوع إليها في المستقبل (من مأخذ تيار كهربائي (كبايل طاقة) أو تعمل بتيار كهربائي من بطارية (من دون كابل طاقة).

1. سلامة منطقة العمل

- a. يسهل وقوع الحوادث في المناطق غير المنظمة أو بيئة العمل نظيفة ومضاءة جيداً.
- b. ينتج عن المعدات الكهربائية. لا تشغل المعدات الكهربائية في أجواء انفجارية، مثل في حال وجود الغاز أو السوائل أو الغازات القابلة للاشتعال بشرارة قد تنتسب في إشعال الوقود أو الأذخنة.
- c. الأمور التي تشتت انتباهك قد تتسبب في فقدانك التحكم. قم بإبعاد الأطفال والأشخاص المتواجدين من منطقة العمل أثناء تشغيل الماكينة الكهربائية.
2. السلامة الكهربائية
- a. يجب أن تكون قوايس الأدوات الكهربائية متوافقة مع مأخذ التيار الكهربائي. ويحظر تعديل القابض بأية طريقة. كما يحظر استخدام أي قوايس يستخد القوايس غير المعتلة والمأخذ المطابقة من خطر حدوث الصدمات الكهربائية. (مهميات مع الدوات كهربائية موزعة (تم تاريضها يزيد خطر تعرضك لصدمة. تجنب ملامسة الجسم للأسطح الموزعة أو التي تم تاريضها، مثل الألباب والرادياتيرات والموصلات والثلاجات كهربائية إذا كان جسمك ملامساً للأرض أو ملامساً لأداة أو سطح موزع مسودى دخول الماء في الماكينة الكهربائية إلى زيادة خطر حدوث صدمة كهربائية. تجنب تعريض الماكينة الكهربائية للمطر أو البيل لا تسى استخدام كابل الطاقة. تجنب نهائياً استخدام كابل الطاقة لحمل الماكينة الكهربائية أو سحبها أو فصلها عن التيار الكهربائي. أبق كابل الطاقة تزيد كابلات الطاقة التالفة أو المتشابكة من خطر التعرض لصدمة كهربائية. بعيداً عن الحرارة والزيوت والحواف الحادة والأجزاء المتحركة يحد استخدام كابل طاقة مناسب من خطر التعرض. عند تشغيل الماكينة الكهربائية في الخارج، استخدم كابل تمديد مناسباً للاستخدام في الخارج لصدمة كهربائية.
- f. يحد. (RCD) إذا كان لا بد من تشغيل الماكينة الكهربائية في مكان رطب، فاستخدم مصدر تيار كهربائي مزود بقاطع دائرة يعمل بالتيار المتبقى. استخدام قاطع دائرة يعمل بالتيار المتبقى من خطر التعرض لصدمة كهربائية.
3. السلامة الشخصية
- a. ابق متيقظاً، وانتبه لما تفعله واستخدم الحس السليم عند تشغيل أي أداة كهربائية. لا تستخدم أي أداة كهربائية عندما تكون متعباً أو تحت تأثير قد تؤدي عدم الانتباه في أي لحظة في أثناء تشغيل الماكينة الكهربائية إلى التعرض لإصابات شخصية خطيرة. المخدرات أو الكحول أو الأدوية تستعمل معدات الوقاية مثل قناع الغاز أو حذاء الأمان المضاد للانزلاق. استخدم معدات الوقاية الشخصية. احرص دائماً على ارتداء واقى العينين أو الخوذة الصلبة أو أدوات حماية السمع المستخدمة في الظروف ذات الصلة على الحد من الإصابات الشخصية.
- c. احرص على منع بدء التشغيل غير المقصود. تأكد من أن المفتاح في وضع إيقاف التشغيل قبل التوصيل بمصدر التيار الكهربائي أو أوحزمة يؤدي حمل الماكينة الكهربائية مع وضع إصبعك على المفتاح، أو توصيلها بالتيار الكهربائي عندما يكون المفتاح في وضع التشغيل، إلى وقوع الحوادث قد ينجم عن أي مفتاح أو مفتاح ربط يترك متصلاً بأي جزء دوار من الأداة الكهربائية. أزل أي مفتاح ضبط أو مفتاح ربط قبل تشغيل الأداة الكهربائية. إصابات شخصية.
- e. يمكنك ذلك من التحكم في الماكينة الكهربائية بشكل أفضل في الحالات. لا تتجاوز ذلك. حافظ على ثبات قدميك وتوازنك بالشكل الصحيح طوال الوقت. غير المتوقعة.
- f. وذلك حيث يمكن أن تشتبك. ارتد ملابس ملائمة. لا ترتد ملابس أو قطع خلى متدلّية. ابق شريك وملابسك وقفازيك بعيدة عن الأجزاء المتحركة الملابس أو قطع الخلى المتدلّية أو الشعر الطويل بالأجزاء المتحركة.
- g. يمكن أن يحد استخدام. في حال كانت هناك أجهزة مربكة لتوصيل أدوات شفط الغبار وجمعه، تأكد من توصيل هذه الأجهزة والأدوات بشكل سليم أدوات تجميع الغبار من الأخطار ذات الصلة بالغبار قد يتسبب أي تصرف صادر. لا تدع الاعتقاد المكتسب من الاستخدام المتكرر للماكينة يجعلك متساهلاً وتتجاهل مبادئ سلامة استخدام الماكينة بدون ميلاة في التعرض لإصابة خطيرة في غضون جزء من الثانية.
4. استخدام الماكينة الكهربائية والاعتناء بها
- a. سيودي استخدام الماكينة الكهربائية الصحيحة إلى إنجاز المهام بشكل. لا تعرض الماكينة للحمل الزائد. استخدم الماكينة الكهربائية المناسبة لملك أفضل وأكثر أمناً بالمعدل التي صممت له.
- b. تُعد أي ماكينة كهربائية لا يمكن التحكم فيها من خلال المفتاح خطرة. لا تستخدم الماكينة الكهربائية إذا كان مفتاح التشغيل وإيقاف التشغيل لا يعمل. ويجب إصلاحها.
- c. أفضل قوايس الأداة الكهربائية من مصدر التيار الكهربائي و/أو حزمة البطاريات من الأداة الكهربائية قبل إجراء أي عمليات ضبط للأداة الكهربائية، حيث تحد إجراءات السلامة الوقائية هذه من خطر تشغيل الماكينة عن طريق الخطأ أو تغيير ملحقاتها أو تخزينها.
- d. قم بتخزين الماكينة الكهربائية في وضع قيد إيقاف التشغيل بعيداً عن متناول الأطفال ولا تسمح لأي شخص، لا يعرف كيفية تشغيلها أو ليس ملماً تُشكل الماكينة الكهربائية خطورة إذا استخدمها مستخدمون غير مُدرّبين. بهذه الإرشادات، بتشغيل الماكينة.
- e. قم بصيانة الماكينة الكهربائية. تحقق من عدم وجود أي خلل في المحادة، أو أي التصاق في الأجزاء المتحركة، أو أي كسر في الأجزاء، أو أي نتج حوادث كثيرة. حالة خلل أخرى قد تؤثر في تشغيل الماكينة الكهربائية. إذا كانت الماكينة الكهربائية تالفة، فيجب إصلاحها قبل استخدامها. بسبب الصيانة السيئة للماكينة الكهربائية.
- f. يقل احتمال التصاق أدوات القطع التي تتم صيانتها بشكل صحيح وتكون ذات حواف قطع حادة، كما يسهل. حافظ على أدوات القطع حادة ونظيفة والتحكم فيها.
- g. قد. استخدم هذه الماكينة الكهربائية والملحقات وقطع الأدوات وما إلى ذلك وفق هذه الإرشادات، مع مراعاة ظروف العمل والعمل المراد القيام به. يؤدي استخدام هذه الماكينة الكهربائية في عمليات مختلفة عن تلك المصممة لها إلى التعرض لحالات خطيرة.
- h. لا تساعد المقابض وأسطح الإمساك الزلّة. حافظ على المقابض وأسطح الإمساك بالماكينة جافة ونظيفة وتأكد من خلوها من الزيوت والشحوم. بإمساك الماكينة على نحو آمن والتحكم فيها في المواقف غير المتوقعة.
5. الصيانة
- a. سيضمن ذلك الحفاظ على سلامة الماكينة الكهربائية. اطلب صيانة الماكينة الكهربائية من قبل فني إصلاح معتمد باستخدام قطع الغيار المتطابقة فقط.



تحذيرات السلامة الإضافية

- Mirka تضمن السلامة الكهربائية للأداة فقط عند استخدام بطانات الدعم الأصلية من

- الخاصة بسطح العمل (MSDS) اقرأ صحيفة بيانات سلامة المواد.
- إذا شعرت بتعب في يدك/رسغك، فتوقف عن العمل واتمس العناية الطبية. قد تنتج إصابة اليد والرسغ والذراع عن العمل والحركة المتكررين والتعرض للزائد والمتكرر للاهتزازات.
- Mirka لفانرات توصيل الأجهزة الكهربائية. لا تستخدم سوى كبل إمداد الطاقة الأصلي من IEC موصل إمداد الطاقة الكهربائية والمقبس غير متوافقين مع معيار الخاص بك Mirka من موزع Mirka يمكن شراء كبل إمداد الطاقة الخاص بشركة.
- تحقق بانتظام من خلو الماكينة وبطانة الدعم وسلك الطاقة والأدوات الملحقة من التآكل.
- يجب تنظيف كيس جمع الغبار بشافط الغبار أو استبداله يوميًا. الغبار قد يكون قابل للاحتراق بشكل كبير. كما يضمن تنظيف أو استبدال الكيس الأداء الأمثل.
- إذا تبين أن هناك عطل بالماكينة، فقم بإيقافها على الفور ورتب لصيانتها وإصلاحها.
- تأكد دائمًا من أن القطعة المراد صنفرتها مثبتة بإحكام.
- تأكد يدك بعينيتي عن الملحقات الدوارة أثناء الاستخدام.
- لا تستخدم بالسرعة الحرة دون اتخاذ الاحتياطات اللازمة لحماية الأشياء والأشخاص المحيطين وذلك في حال تطلب الأمر أن يكون الكاشط أو بطانة الدعم في وضع مرتخا/الماكينة

البيانات الفنية

DEROS	325CV	350CV	550CV	625CV	650CV	680CV	5650CV
القدرة الكهربائية	250 W	250 W	350 W	350 W	350 W	350 W	350 W
الجهد الكهربائي لماخذ التيار	220–240 VAC	220–240 VAC	220–240 VAC	220–240 VAC	220–240 VAC	220–240 VAC	220–240 VAC
السرعة	4,000–10,000 rpm	4,000–10,000 rpm	4,000–10,000 rpm	4,000–10,000 rpm	4,000–10,000 rpm	4,000–10,000 rpm	4,000–10,000 rpm
المدار	2.5 mm	5 mm	5 mm	2.5 mm	5 mm	8 mm	5 mm
حجم بطانة الدعم	Ø 77 mm	Ø 77 mm	Ø 125 mm	Ø 150 mm	Ø 150 mm	Ø 150 mm	125 x 150 mm
الوزن	0.8 kg	0.8 kg	1 kg	1 kg	1.1 kg	1.1 kg	1.1 kg
درجة الحماية	I	I	I	I	I	I	I

معلومات الضجيج والاهتزاز

EN 62841 القيم التي تم قياسها محددة وفقًا للمعيار

DEROS	325CV	350CV	550CV	625CV	650CV	680CV	5650CV
القيم المذكورة في الجدول مأخوذة من اختبارات معملية مطابقة للأكواد والمعايير المحددة وهي ليست كافية لتقييم المخاطر. والقيم المقاسة في مكان عمل بعينه * قد تكون أعلى من القيم التي تم الإقرار بها. قيم التعرض الفعلية ومقدار الخطر أو الضرر الذي قد يصيب أي شخص تكون خاصة بكل موقف على حدة وتعتمد على البيئة المحيطة والطريقة التي يُشغل بها الشخص الماكينة والمادة التي يتم العمل عليها وتصميم محطة العمل ووقت التعرض والحالة البدنية للمستخدم. لا المحدودة والمسؤولية عن تبعات استخدام القيم المقر بها بدلاً من قيم التعرض الفعلية لأي تقييم مخاطر فردي Mirka تتحمل شركة.	67 dB(A)	67 dB(A)	71 dB(A)	71 dB(A)	71 dB(A)	71 dB(A)	71 dB(A)
مستوى ضغط الصوت (L _{pA})	78 dB(A)	78 dB(A)	82 dB(A)	82 dB(A)	82 dB(A)	82 dB(A)	82 dB(A)
مستوى طاقة الصوت (L _{WA})	3.0 dB	3.0 dB	3.0 dB	3.0 dB	3.0 dB	3.0 dB	3.0 dB
K قياس الصوت مع عدم التأكد	3.1 m/s ²	3.3 m/s ²	3.2 m/s ²	2.4 m/s ²	3.4 m/s ²	3.5 m/s ²	3.4 m/s ²
* قيمة انبعاث الاهتزاز في الساعة	2.0 m/s ²	1.5 m/s ²	1.5 m/s ²	1.5 m/s ²	1.5 m/s ²	1.5 m/s ²	1.5 m/s ²
* انبعاث الاهتزاز (K) مقدار التشوش في قياس							

المواصفات عرضة للتغيير دون سابق إخطار. قد تتباين مجموعات الطراز بين الأسواق.

القيم المذكورة في الجدول مأخوذة من اختبارات معملية مطابقة للأكواد والمعايير المحددة وهي ليست كافية لتقييم المخاطر. والقيم المقاسة في مكان عمل بعينه * قد تكون أعلى من القيم التي تم الإقرار بها. قيم التعرض الفعلية ومقدار الخطر أو الضرر الذي قد يصيب أي شخص تكون خاصة بكل موقف على حدة وتعتمد على البيئة المحيطة والطريقة التي يُشغل بها الشخص الماكينة والمادة التي يتم العمل عليها وتصميم محطة العمل ووقت التعرض والحالة البدنية للمستخدم. لا المحدودة والمسؤولية عن تبعات استخدام القيم المقر بها بدلاً من قيم التعرض الفعلية لأي تقييم مخاطر فردي Mirka تتحمل شركة.

يمكن الحصول على مزيد من المعلومات حول الصحة والسلامة المهنية من خلال الموقعين الإلكترونيين التاليين:

(الولايات المتحدة الأمريكية) <http://www.osha.gov> أو (أوروبا) <https://osha.europa.eu/en>

الاستخدام المناسب للماكينة

تم تصميم ماكينة الصنفرة هذه لصنفرة كافة أنواع المواد، مثل: المعادن، والخشب، والأحجار، والبلاستيك، وغيره، باستخدام كواشط مصممة لهذا الغرض. لا تستخدم 10000 هذه الماكينة لأي أغراض أخرى بخلاف الأغراض المبينة دون استشارة المصنع أو مورد المصنع المعتمد. لا تستخدم بطانات الدعم التي تقل سرعة عملها عن الأصلية فقط المصممة للحصول على الأداء الأمثل مع سداة الكابح. لا تضع مطلقاً بطانة دعم بدون حلقة Mirka دورة في الدقيقة سرعة حرة. استخدم بطانات عدم تفريغ معدنية. قد تنقل بطانات الدعم الأخرى من جودة الأداء وتزيد الاهتزازات. فتحات تبريد الهواء الموجود بالمبيت يجب أن تظل نظيفة وخالية من أي انسدادات لضمان تدوير الهواء. أي عمل من أعمال الصيانة أو الإصلاح يتطلب فتح مبيت الموتور يجب ألا يتم سوى عن طريق مركز خدمة معتمد.

منصات العمل

تم تصميم هذه الماكينة لتشغيلها كماكينة محمولة يدويًا. ويُوصى دائمًا باستخدامها أثناء الوقوف على سطح صلب. يمكن أن تكون الماكينة في أي وضع قبل أي استخدام، ويجب على المشغل أن يكون في وضع آمن ويحكم قبضته عليها وأن يكون موطنًا قدمه ثابتًا وأن يعي أن ماكينة الصنفرة قد تحدث رد فعل بسبب عزم الدوران الانعكاسي. "انظر قسم "إرشادات التشغيل".

كيفية التشغيل

عند إخراج محتويات الماكينة من العبوة تأكد من أنها سليمة وكاملة ولم يلحق بها تلف أثناء النقل. لا تستخدم ماكينة تالفة مطلقًا.

(220) قبل الاستخدام، تأكد من أن بطانة الدعم مثبتة ومرمقة بشكل صحيح. قم بتوصيل سلك التيار الكهربائي بالماكينة. قم بتوصيل سلك التيار الكهربائي بمنفذ مؤرض (240 VAC, 50/60Hz).

أو أي وحدة شفط غبار مناسبة أخرى) ومع منتجات الصنفرة الشبكية Mirka للحصول على أقصى قدرة لهذه الماكينة، يوصى باستخدامها مع شفاط الغبار المزود من هو العامل الأساسي لحلول الصنفرة Mirka وشفاط الغبار المزود من Mirka للصنفرة ومنتجات الصنفرة الشبكية من Mirka يُعد الدمج بين ماكينات Mirka من Mirka الخالية من الغبار من Mirka.

يتم توصيل سلك الطاقة الكهربائية من ماكينة الصنفرة إلى موصلات الطاقة الرئيسية في مقدمة شفاط الغبار. عن طريق توصيل سلك الطاقة الكهربائية الخاص بماكينة الصنفرة إلى المنفذ الموجود بشفاط الغبار يكون من الممكن استخدام خاصية البدء التلقائي لشفاط الغبار.

إرشادات التشغيل

- تم تصميم هذه الماكينة لتشغيلها كماكينة محمولة يدويًا. يمكن استخدام الماكينة في أي وضع. ملحوظة! يمكن لماكينة الصنفرة أن ينتج عنها عزم دوران رجعي عند البدء.
- تأكد من إيقاف تشغيل ماكينة الصنفرة. اختر كاشط مناسب وقم بتربكيه بإحكام في بطانة الدعم. تأكد من أن الكاشط متمركز حول بطانة الدعم. للحصول على الأداء، سواء بطانة الدعم أو منتجات الصنفرة الشبكية Mirka الأمثل نوصي باستخدام منتجات سيضيه المؤشر الضوئي (الأيمن) بماكينة الصنفرة باللون الأخضر. 1. قم بتشغيل ماكينة الصنفرة عن طريق الضغط على مفتاح تشغيل/إيقاف الموضع في الشكل، الآن.
- يمكن الآن تشغيل ماكينة الصنفرة بالضغط على الذراع.
- عن طريق ضبط وضع الذراع rpm وحتى الحد الأقصى 4,000 rpm يمكن ضبط السرعة بداية من كل ضغطة يتم. 1 الحد الأقصى لعدد الدورات في الدقيقة يمكن ضبطه من خلال الضغط على زر عدد الدورات في الدقيقة (+) للزيادة أو (-) للخفض، انظر الشكل 10,000 - 4,000 دورة في الدقيقة حتى الوصول إلى الحدود المسموح بها. يمكن ضبط عدد الدورات في الدقيقة في النطاق 1000 فيها زيادة أو خفض السرعة بمعدل rpm.
- يوجد بالماكينة وضعتي للتحكم في السرعة. في الوضع الافتراضي يمكن ضبط السرعة طويلاً عن طريق تغيير وضع الذراع. الوضع الآخر تبقى السرعة ثابتة على أقصى عدد دورات في الدقيقة تم ضبطه عند تشغيل الماكينة. عن الضغط على الزرين (+) و(-) في وقت واحد تقوم الماكينة بالتبديل بين وضعي التحكم عند الصنفرة، ضع الماكينة دائماً على سطح العمل قبل تشغيلها. يجب رفع الماكينة دائماً عن سطح العمل قبل إيقافها. وينبغي ذلك في منع إحداث تجويف في سطح العمل بسبب سرعة الكاشط الزائدة.
- عند الانتهاء من الصنفرة، قم بإيقاف تشغيل ماكينة الصنفرة عن طريق الضغط على مفتاح تشغيل/إيقاف. سينطفئ الآن المؤشر الضوئي (الأيمن) بماكينة الصنفرة.

Bluetooth

منخفضة الطاقة حيث يمكن توصيل هذه الأداة بتطبيق يمكن من خلاله الوصول إلى الوظائف الإضافية التي توفرها الأداة. Bluetooth® هذه الأداة مزودة بتقنية www.mirka.com لمزيد من المعلومات حول وظائف التطبيق وعمّا إذا كان متاحاً في دولتك، انتقل إلى الموقع الإلكتروني.

على النحو التالي Mirka® DEROS في Bluetooth قم بتنشيط:

1. قم بتوصيل سلك التيار الكهربائي بمنفذ التيار الكهربائي.
2. (تشغيل/إيقاف تشغيل) "On/Off" الدورة في الدقيقة مع تشغيل الأداة باستخدام الزر (+) "rpm+" اضغط مع الاستمرار على الزر.
3. Bluetooth سيضئ المؤشر الضوئي الأيسر (الأخضر) ليشير إلى تنشيط.
4. عند فصل الماكينة من مأخذ التيار الكهربائي Bluetooth يتم تعطيل.

Bluetooth. إذا كان التطبيق غير مثبت أو إذا لم يكن متاحاً في دولتك، فلن يتم تنشيط [NOTE!]

Mirka Ltd وأي استخدام لهذه العلامات من قبل شركة Bluetooth SIG, Inc. وعلامتها هي علامات تجارية مسجلة لمولدة لشركة Bluetooth® شعارات كلمة. يتم بموجب ترخيص. كما أن العلامات التجارية والأسماء التجارية الأخرى هي علامات وأسماء خاصة بمالكها.

تقليل الاهتزازات عند الصنفرة باستخدام حافظ البطانة أو الوجهة

بخاصية تتيح لك تقليل هذا الاهتزاز. لتقليل الاهتزاز Mirka عند استخدام حافظ للبطانة أو واجهة عند الصنفرة، قد يزيد التردد من مستوى الاهتزازات. تتمتع ماكينة الذي قد يظهر عند استخدام حافظ للبطانة أو واجهة؛ رجاء اتباع الخطوات التالية:

1. قم بفصل كبل الطاقة الكهربائي.

2. أزل بطانة الدعم.

3. نبوتن متر 2 أضف صواميل سداسية الشكل وبراغي وفق الجدول التالي، قم بربطها بعزم

دورة في الدقيقة كحد أقصى 7000 في حال تم استخدام ماكينة الصنفرة مع واجهة، فيوصى حينئذ بضبط السرعة على **ملاحظة**

مثال

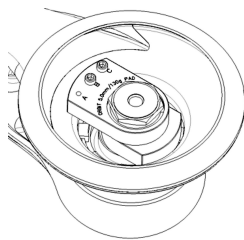

1. تهيئة الماكينة خارج الصندوق.

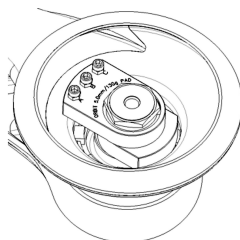

2. تهيئة الماكينة لاستخدامها مع حافظ البطانة أو الواجهة.

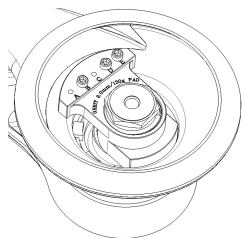

3. تهيئة الماكينة خارج الصندوق.

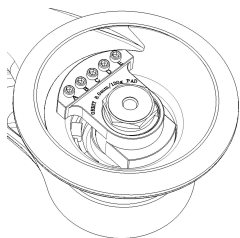

4. تهيئة الماكينة لاستخدامها مع حافظ البطانة أو الواجهة.

الطرز	الصورة	التركيب خارج الصندوق									
		البرغي					الصامولة السداسية الشكل				
		A	B	C	D	E	A	B	C	D	E
DEROS 550CV/NV	1	-	X	X	-	-	-	-	-	-	-
DEROS 625CV/NV	1	-	X	X	-	-	-	-	-	-	
DEROS 650CV/NV	1	-	X	X	-	-	-	-	-	-	
DEROS 680CV/NV	3	-	X	-	X	X	-	-	-	-	
DEROS 5650CV/NV	1	-	X	X	-	-	-	-	-	-	
الطرز	الصورة	التركيب للاستخدام مع حافظ البطانة / الواجهة									
DEROS 550CV/NV	2	X	X	X	-	-	X	X	X	-	-
DEROS 625CV/NV	2	-	X	X	-	-	-	X	X	-	-
DEROS 650CV/NV	2	X	X	X	-	-	X	X	X	-	-
DEROS 680CV/NV	4	X	X	X	X	X	-	-	-	-	-
DEROS 5650CV/NV	2	X	X	X	-	-	X	X	X	-	-

مثال

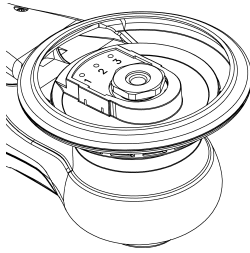

تهيئة الماكينة خارج الصندوق. 5.

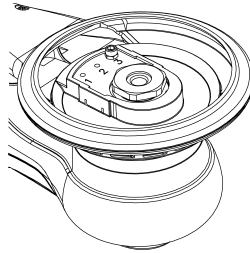

تهيئة الماكينة لاستخدامها مع حافظ البطانة أو الواجبة. 6.

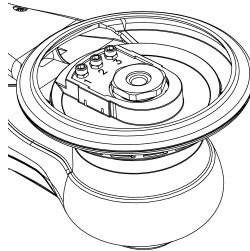

تهيئة الماكينة لاستخدامها مع حافظ البطانة أو الواجبة. 7.

الطرز	الصورة	التركيب خارج الصندوق					
		البرغي			الصامولة السداسية الشكل		
		1	2	3	1	2	3
DEROS 550CV/NV	5	-	-	-	-	-	-
DEROS 625CV/NV	5	-	-	-	-	-	-
DEROS 650CV/NV	5	-	-	-	-	-	-
DEROS 680CV/NV	5	-	-	-	-	-	-
DEROS 5650CV/NV	5	-	-	-	-	-	-

الطرز	الصورة	التركيب للاستخدام مع حافظ البطانة / الواجبة					
		1	2	3	1	2	3
DEROS 550CV/NV	6	-	-	X	-	-	X
DEROS 625CV/NV	6	-	-	X	-	-	X
DEROS 650CV/NV	6	-	-	X	-	-	X
DEROS 680CV/NV	7	X	X	X	X	X	X
DEROS 5650CV/NV	6	-	-	X	-	-	X

الصيانة



افصل دائماً الطاقة الكهربائية قبل الصيانة
! Mirka لا تستخدم سوى قطع الغيار الأصلية من

استبدال بطانة الدعم

1. أدخل مفتاح البطانة بين بطانة الدعم وسدادة الكابح لإمساك صامولة عمود الدوران.

2. لف بطانة الدعم في عكس اتجاه عقارب الساعة لإزالتها.
3. ركب بطانة الدعم الجديدة واربطها مع حلقتي تفرغ.
4. أزل مفتاح البطانة.

حافظ البطانة

لحماية بطانة الدعم من التآكل والتمزق عند إجراء الصنفرة بشكل قوي ومتواصل باستخدام المنتجات الشبكية. لا بد من تغيير هذه Mirka تم تصميمها وأقيمت بطانات الحافظات قليلة التكلفة التي توضع بين بطانة الدعم وأقراص الصنفرة بشكل منظم. وتتميز حافظات البطانات هذه بإطالة عمر بطانة الدعم.

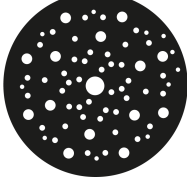

<https://www.mirka.com/accessories/pad-savers/>

استبدال سداة الكابح

قد يؤدي وجود الكثير جدًا من الفراغ في نظام التخلص من الغبار لديك إلى حدوث عطل في سداة الكابح [NOTICE].

1. أزل بطانة الدعم بالطريقة السابق ذكرها.
2. اسحب سداة الكابح القديمة من حزمها.
3. ركب سداة الكابح الجديدة في الحز.
4. ركب بطانة الدعم بالطريقة السابق ذكرها.
5. تحقق من عمل سداة الكابح. يمكن ضبط تأثير سداة الكابح، وذلك بتغيير عدد فلكات المباعدة بين عمود الدوران وبطانة الدعم.



المزيد من الصيانة

ينبغي أن تتم عمليات الصيانة بواسطة العاملين المدربين على ذلك، للحفاظ على سريان ضمان الماكينة ولضمان الأداء والأمان المثاليين للماكينة، يجب إجراء الصيانة Mirka ؛ اتصل بخدمة العملاء الخاصة بشركة Mirka لتحديد موقع مركز الصيانة المعتمد التابع لشركة Mirka من قبل أحد مراكز الصيانة المعتمدة التابعة لشركة Mirka أو بالبيع التابع لشركة

دليل استكشاف الأخطاء وإصلاحها

المشكلة	السبب المحتمل	الحل
قُم بتوصيل ماكينة الصنفرة بمنفذ الطاقة الرئيسي الذي يتوافق مع الفولطية الأسمية للمعدة.	تم التوصيل بمنفذ طاقة رئيسي به فولطية غير صحيحة.	قُم بتوصيل ماكينة الصنفرة بمنفذ الطاقة الرئيسي الذي يتوافق مع الفولطية بطريفة صحيحة.
المؤشر الضوئي (الأيمن) الخاص بماكينة الصنفرة غير مضئ عند تشغيل الماكينة.	سلك الطاقة الكهربائية غير مثبت في ماكينة الصنفرة أو بمقيس الطاقة الرئيسي.	يجب تقليل الحمل على ماكينة الصنفرة لفترة زمنية. لتبدأ ماكينة الصنفرة في استعادة سرعتها مرة أخرى.
المؤشر الضوئي (الأيمن) الخاص بماكينة الصنفرة مضئ باللون الأحمر وتعمل الماكينة ببطء حتى أثناء الصنفرة 4,000 rpm.	درجة حرارة ماكينة الصنفرة عالية للغاية. حمل طويل الأجل ثقيل للغاية.	استخدم حمل أخف وسيغير ضوء المؤشر الضوئي (الأيمن) تلقائيًا إلى اللون الأخضر.
سداة الكابح لا تعمل.	سدادة كايح متآكلة أو محمل عمود دوران تالف.	افحص سداة الكايح أو محمل عمود الدوران واستبدلهما عند الضرورة.
توقفت ماكينة الصنفرة والمؤشر الضوئي (الأيمن) مضئ باللون الأحمر.	الماكينة في وضع الأمان بسبب ارتفاع درجة الحرارة.	انتظر حتى يبرد الماكينة.

معلومات التخلص من المنتج

خطر



قدم الماكينات الكهربائية غير الصالحة للاستخدام مع إزالة الطاقة منها

أمثلة للوائح القطرية بشأن عملية التخلص من الماكينات ومواد التغليف والملحقات وإعادة تدويرها

يُحظر التخلص من الأدوات الكهربائية مع النفايات المنزلية. وفقًا للتوجيهات الأوروبية بشأن نفايات المعدات بمنطقة الاتحاد الأوروبي الكهربائية والإلكترونية وتنفيذها بموجب القانون الوطني، يجب جمع الأدوات الكهربائية التي وصلت إلى نهاية فترة خدمتها بصورة منفصلة وتقديمها إلى مرفق إعادة تدوير متوافق بيئيًا.

(RoHS) وتوجيه تقييد استخدام المواد الخطرة (REACH) لمزيد من المعلومات حول لائحة تسجيل وتقييم وترخيص وتقييد المواد الكيميائية www.mirka.com والمسؤولية الاجتماعية لشركتنا، نقضل بزيارة الموقع الإلكتروني

Декларация за съответствие

Mirka Ltd, 66850 Jeppo, Финландия			
декларира на своя собствена отговорност, че продуктите Mirka® (изброени по-долу, вижте таблица „Технически данни“ за конкретния модел), за които се отнася настоящата декларация, съответстват на следните стандарти или други нормативни документи: EN 62841-1:2015, 62841-2-4:2014, EN 55014-1:2006 + A1:2009 + A2:2011, EN 55014-2:2015, EN 61000-3-2:2014, 61000-3-3:2013, EN 300 328 V1.9.1, EN 301 489-1 V2.1.1, EN 301 489-17 V3.1.1 в съответствие с регламенти 2006/42/EO, 2011/65/EC, 2014/53/EC.			
Продукти: Mirka® DEROS 325CV, 350CV, 550CV, 625CV, 650CV, 680CV & 5650CV			
Jeppo 18.04.2021 г. Място и дата на издаване	MIRKA Фирма	 Stefan Sjöberg, Главен изпълнителен директор	Производител/доставчик Mirka Ltd 66850 Jeppo, Финландия Тел. +358 20 760 2111 Факс +358 20 760 2290 www.mirka.com



Превод на оригиналните инструкции. Запазваме си правото да правим промени на това ръководство без предварително предупреждение.

Важно

Внимателно прочетете тези инструкции за безопасност и експлоатация, преди да монтирате, работите с или обслужвате този инструмент. Запазете тези инструкции на сигурно и лесно достъпно място. Прочетете и спазвайте националните и местните разпоредби.

Необходимите лични предпазни средства



Прочетете
Ръководството
за оператора



Носете предпазни
очила



Носете защита за
слуха



Носете предпазни
ръкавици



Носете маска
за лицето

Символи



Съответства на
приложимите
стандарти на ЕС



Съответства на
изискването на RCM
на Австралия и Нова
Зеландия



Съответства на
ЕАС



Съответства на
AAA



Съответства на
изискването за
RoHS на Китай



Предупреждение: Потенциално опасна ситуация, която може да доведе до смърт или сериозно нараняване и/или материални щети.

Внимание: Потенциално опасна ситуация, която може да доведе до минимално или средно нараняване и/или материални щети.



Общи предупреждения за безопасност за електрически инструменти



ПРЕДУПРЕЖДЕНИЕ Прочетете всички предупреждения за безопасност и всички инструкции. Неспазването на предупрежденията и инструкциите може да доведе до токов удар, пожар и/или сериозни наранявания.

Запазете всички предупреждения и инструкции за бъдещи справки. Терминът „електрически инструмент“ в предупрежденията се отнася до инструмент, захранван от електрическата мрежа посредством кабел, или захранван от акумулаторна батерия (безжичен).

1. Безопасност на мястото на работа

- Поддържайте мястото на работа чисто и добре осветено.** Претрупаните или тъмни места предразполагат към инциденти.
- Не използвайте електрически инструменти във взривоопасна обстановка, например при наличието на леснозапалими течности, газове или прах.** Електрическите инструменти създават искри, които може да възпламяват праха или изпаренията.
- При работа с електрически инструмент, внимавайте наблизо да няма деца или други лица.** Разсейването може да Ви накара да загубите контрол.

2. Електрическа безопасност

- Щепселът на електрическия инструмент трябва да съответства на електрическия контакт. В никакъв случай не модифицирайте щепсела. Не използвайте адаптери със заземени електрически инструменти.** Немодифицираните щепсели и съответстващите контакти намаляват риска от токов удар.
- Избягвайте контакт на тялото със заземени повърхности като тръби, радиатори, печки и хладилници.** Рискът от токов удар се увеличава, ако тялото ви е заземено.
- Не излагайте електрическите инструменти на дъжд или влага.** Попадането на вода в електрическия инструмент увеличава риска от токов удар.
- Не насилвайте кабела. Не използвайте кабела за носене, теглене или изключване на електрическия инструмент. Дръжте кабела далеч от топлина, масла и горива, остри ръбове и движещи се части.** Повредените или оплетени кабели увеличават риска от токов удар.
- Когато използвате електрически инструмент навън, използвайте удължител, подходящ за външна употреба.** Употребата на удължител, подходящ за външна употреба, намалява риска от токов удар.
- Ако работата с електрически инструмент на влажно място е неизбежна, използвайте дефектнотокова защита (RCD).** Използването на RCD намалява риска от токов удар.

3. Лична безопасност

- Бъдете концентрирани, внимавайте какво правите и се осланяйте на здравия разум при работа с електрически инструмент. Не използвайте електрически инструмент, когато сте уморени или под въздействието на наркотици, алкохол или лекарства.** Само миг невнимание при работа с електрически инструмент може да доведе до сериозни наранявания.
- Използвайте лични предпазни средства. Винаги носете предпазни средства за очите.** Предпазно оборудване като маска, обувки срещу подхлъзване, каска и предпазители за ушите в съответните условия намаляват риска от наранявания.
- Предотвратете нежелано стартиране. Уверете се, че превключателят е в изключено положение, преди да свържете към източника на захранване и/или комплекта батерии, както и преди да вземете или да носите инструмента.** Пренасянето на електрически инструменти с пръст върху превключателя или включването на инструменти в контакта, когато превключателят е във включено положение, лесно водят до инциденти.
- Махнете всякакви ключове или инструменти за настройка, преди да включите електрическия инструмент.** Ключ или друг инструмент, закачен за въртяща се част на електрическия инструмент, може да причини нараняване.
- Не се пресягайте. Винаги поддържайте стабилна опора и равновесие.** Това позволява по-добър контрол на електрическия инструмент в неочаквани ситуации.
- Облечете се подходящо. Не носете широки дрехи или висящи бижута. Пазете косата, дрехите и ръкавиците си от движещите се части.** Широките дрехи, бижутата или дългите коси могат да бъдат захванати от движещите се части.
- Ако разполагате с устройства за включване на апарати за извличане и събиране на прах, уверете се, че са правилно свързани и ползвани.** Употребата на прахоулавящи устройства намалява риска от опасности, свързани с праха.

- h. **Не допускате рутината, придобита при често използване на инструменти, да ви направи небдителни и да пренебрегнете принципите за безопасност на инструментите.** Едно невнимателно действие може да причини тежко нараняване за част от секундата.
4. **Употреба и грижа за електрическия инструмент**
- Не претоварвайте електрическия инструмент. Използвайте подходящия за дейността ви електрически инструмент.** Подходящият електрически инструмент ще свърши работата по-добре и по-безопасно със скоростта, с която е проектиран да го прави.
 - Не използвайте електрическия инструмент, ако бутонът за включване и изключване не работи.** Всеки електрически инструмент, който не може да бъде управляван чрез бутона за включване и изключване, е опасен и трябва да се ремонтира.
 - Изключвайте щепсела от източника на захранване и/или вадете комплекта батерии от електрическия инструмент, преди да го регулирате, да сменят консумативи или да прибират електрическия инструмент за съхранение.** Тези превантивни мерки намаляват риска от случайно включване на електрическия инструмент.
 - Съхранявайте изключените електрически инструменти извън досега на деца и не позволявайте на хора, непознати с инструмента и настоящите инструкции, да го използват.** Електрическите инструменти в ръцете на необучени лица са опасни.
 - Поддържайте изключените електрически инструменти. Проверявайте за разцентриране или заклещване на движещи се части, счупени части и всякакви други състояния, които могат да повлияят на работата на електрическия инструмент. В случай на повреда, ремонтирайте електрическия инструмент преди употреба.** Много инциденти се причиняват от лоша поддръжка на електрическите инструменти.
 - Поддържайте режещите инструменти остри и чисти.** Правилно поддържаните режещи инструменти с остри режещи ръбове по-рядко се заклещват и по-лесно се контролират.
 - Употребявайте електрическия инструмент, аксесоарите, частите и т.н. в съответствие с настоящето упътване, като се съобразявате с условията за работа и нейното естество.** Употребата на електрически инструмент за дейности, различни от предвидените, може да доведе до опасна ситуация.
 - Поддържайте дръжките и повърхностите за хващане сухи, чисти и без масла и грес.** Хлъзгавите дръжки и повърхности за хващане не позволяват безопасно боравене и контрол на инструмента в неочаквани ситуации.
5. **Сервиз**
- Уверете се, че сервизното обслужване на електрическия инструмент се осъществява от квалифицирано лице, и се използват само части, идентични с оригиналните.** Това ще поддържа безопасността на електрическия инструмент.



Допълнителни предупреждения във връзка с безопасността

- Електрическата безопасност на инструмента се гарантира само при използване на оригинални подложки.
- Прочетете спецификацията за безопасност на материалите (MSDS) за работната повърхност.
- В случай на физически дискомфорт в ръцете/китките спрете работа и потърсете медицинска помощ. Продължителната работа, повторните движения и прекомерното излагане на вибрации могат да предизвикат нараняване на ръката и китката.
- Контактът на захранващата мрежа и конектора са предназначени за уреди, различни от IEC уред. Използвайте само оригинален захранващ кабел на Mirka. Захранващият кабел на Mirka може да бъде закупен от Вашия дилър на Mirka.
- Редовно проверявайте инструмента, подложката, захранващия кабел и крепежните елементи за износване.
- Почиствайте или сменяйте торбичката за събиране на прах на аспирацията ежедневно. Прахът може да е силно запалим. Почистването или смяната на торбата също така гарантира оптимална производителност.
- Ако инструментът се повреди, незабавно прекратете работата с него и го предайте за сервизно обслужване и ремонт.
- Винаги се уверявайте, че детайлът, който ще се шлифова, е добре закрепен.
- Пазете ръцете си от въртящата се принадлежност по време на работа.
- Не позволявайте инструментът да работи на празен ход, без да предприемете превантивни мерки за предпазване на лицата или предметите в случай на изхвърчане на абразива или подложката.

Технически данни

DEROS	325CV	350CV	550CV	625CV	650CV	680CV	5650CV
Мощност	250 W	250 W	350 W	350 W	350 W	350 W	350 W
Захранващо напрежение	220–240 VAC	220–240 VAC	220–240 VAC	220–240 VAC	220–240 VAC	220–240 VAC	220–240 VAC
Скорост	4 000–10 000 об/мин	4 000–10 000 об/мин	4 000–10 000 об/мин	4 000–10 000 об/мин	4 000–10 000 об/мин	4 000–10 000 об/мин	4 000–10 000 об/мин
Орбита	2.5 mm	5 mm	5 mm	2.5 mm	5 mm	8 mm	5 mm
Размер на подложката	Ø 77 mm	Ø 77 mm	Ø 125 mm	Ø 150 mm	Ø 150 mm	Ø 150 mm	125 x 150 mm
Тегло	0.8 kg	0.8 kg	1 kg	1 kg	1.1 kg	1.1 kg	1.1 kg
Степен на защита	I	I	I	I	I	I	I

Информация относно шума и вибрациите

Измерените стойности са определени в съответствие с EN 62841.

DEROS	325CV	350CV	550CV	625CV	650CV	680CV	5650CV
Ниво на звуково налягане (L_{рА})	67 dB(A)	67 dB(A)	71 dB(A)	71 dB(A)	71 dB(A)	71 dB(A)	71 dB(A)
Ниво на звукова мощност (L_{вдА})	78 dB(A)	78 dB(A)	82 dB(A)	82 dB(A)	82 dB(A)	82 dB(A)	82 dB(A)
Неточност при измерването на шума К	3.0 dB	3.0 dB	3.0 dB	3.0 dB	3.0 dB	3.0 dB	3.0 dB
Стойност на вибрационните емисии a_h[*]	3.1 m/s ²	3.3 m/s ²	3.2 m/s ²	2.4 m/s ²	3.4 m/s ²	3.5 m/s ²	3.4 m/s ²
Неточност навибрационните емисии К[*]	2.0 m/s ²	1.5 m/s ²	1.5 m/s ²	1.5 m/s ²	1.5 m/s ²	1.5 m/s ²	1.5 m/s ²

Спецификациите са предмет на промяна без предварително уведомление. Серията продукти могат да се различават за различните пазари.

* Стойностите, посочени в таблицата, са получени от лабораторни изпитвания в съответствие с посочените нормативни документи и стандарти и не са достатъчни за оценка на риска. Стойностите, измерени на конкретното работно място, могат да са по-високи от посочените. Стойността на действителната експозиция и нивото на риска или вредността, изпитани от дадено лице, са уникални във всяка ситуация и зависят от околната среда, индивидуалния начин на работа с машините, конкретния обработван материал, конструкцията на работната станция, както и от времето на експозиция и физическото състояние на потребителя. Mirka Ltd не носи отговорност за последиците от използването на посочените стойности вместо реалните стойности на излагане за всяка отделна оценка на риска.

Допълнителна информация за здравето и безопасността на работното място можете да видите на следните уеб страници:

<https://osha.europa.eu/en> (Europe) or <http://www.osha.gov> (USA)

Правилна работа с инструмента

Тази машина за шлифване е предназначена за шлифване на всякакви видове материали, т.е. метали, дърво, камък, пластмаса и др. с помощта на абразиви, предназначени за целта. Не използвайте тази шлифовъчна машина за цели, различни от посочените, без да се консултирате с производителя или с упълномощения доставчик. Не използвайте подложки, чиято работна скорост е по-ниска от 10 000 об/мин на празен ход. Използвайте само оригинални подложки Mirka, които са предназначени за оптимална производителност с уплътнението на спиралката. Никога не монтирайте подложката без дистанционна шайба. Другите подложки могат да намалят производителността и да увеличат вибрациите. Отворите за въздушно охлаждане на корпуса трябва да са винаги свободни и чисти, за да се осигури циркулацията на въздуха. Всички дейности по техническото или сервизното обслужване, изискващи отваряне на моторния блок, могат да се извършват от оторизиран сервизен център.

Работни станции

Инструментът е предназначен за употреба като ръчен инструмент. Препоръчително е инструментът да се използва, докато операторът е застанал на твърд под. Това може да става във всяка позиция, но преди всяка употреба операторът трябва да заеме стабилна поза, да хване здраво инструмента, да е стъпил стабилно на пода и трябва да е наясно, че машината за шлифване може да развие откат. Вижте раздел „Инструкции за експлоатация“.

Как да започнете

Когато разопаковате инструмента, се уверете, че той е изправен, в пълен комплект и не е бил повреден по време на транспорта. Никога не използвайте повреден инструмент.

Преди употреба проверете дали подложката е правилно поставена и закрепена. Свържете захранващия кабел към инструмента. Свържете захранващия кабел към заземен електрически контакт (220 – 240 VAC, 50/60Hz).

За да постигнете максимална мощност с този инструмент се препоръчва да го използвате с аспирация за прах на Mirka (или друго подходящо аспирационно устройство) и изделята за мрежесто шлифване на Mirka. Комбинацията на шлифовъчни машини Mirka, изделята за мрежесто шлифване Mirka и аспирацията за прах на Mirka са основата на решенията за безпрахово шлифване на Mirka.

Захранващият кабел на машината за шлифване е свързан към електрическото захранване чрез конектора на челната страна на аспирацията за прах. Чрез включване на захранващия кабел на машината за шлифване към буксата на аспирацията за прах е възможно да се използва функцията за автоматично включване на аспирацията.

Инструкции за експлоатация

- Инструментът е предназначен за употреба като ръчен инструмент. Инструментът може да се използва във всяко положение. Забележка! Машината за шлифване може да развие откат при стартиране вследствие на въртящия момент.
- Уверете се, че шлифовъчната машина е изключена. Изберете подходящ абразив и го монтирайте на подложката. Уверете се, че абразивът е центриран на подложката. За оптимална работа ние препоръчваме подложка и изделя за мрежесто шлифване на Mirka.
- Включете шлифовъчната машина с натискане на бутона вкл./изкл., Фигура 1. Светодиодът (десен) на шлифовъчната машина светва в зелено.
- Шлифовъчната машина вече може да се стартира с натискане на лоста.
- Скоростта може да се регулира между 4000 об/мин и максималните об/мин чрез промяна на положението на лоста
- Максималните обороти могат да се регулират чрез натискане на об/мин + или об/мин –, Фигура 1 С всяко натискане оборотите се увеличават или намаляват с 1000 об/мин до достигане на максимално допустимите Оборотите могат да се регулират в диапазона от 4000 до 10000 об/мин
- Инструментът има два режима за управление на оборотите. В режима по подразбиране скоростта може да се регулира линейно чрез промяна на положението на лоста. В другия режим оборотите е остават фиксирани на настроените максимални обороти винаги, когато инструментът работи. Когато се натиснат едновременно бутони об/мин + и об/мин –, инструментът се превключва от единия на другия режим.
- Когато шлифовате, винаги поставяйте инструмента върху работната повърхност и след това го стартирайте. Винаги отделяйте инструмента от работната повърхност, преди да го спрете. Това ще предотврати издълбаване на работната повърхност поради прекалено високата скорост на абразива.
- Когато приключите с шлифването, изключете шлифователната машина чрез натискане на бутона вкл./изкл. Светодиодът (десен) на шлифовъчната машина загасва.

Bluetooth

Този инструмент е оборудван с Bluetooth® с ниска консумация на енергия и може да се свързва към приложение, което позволява достъп до допълнителни функции на инструмента. За повече информация за функциите на приложението и дали е налично за вашата страна отидете на www.mirka.com.

За активиране на Bluetooth на вашата Mirka® DEROS направете следното:

1. Свържете захранващия кабел към електрически контакт.
2. Натиснете и задръжте бутона „грт+“, докато включвате инструмента с бутона вкл./изкл.
3. Левият LED индикатор светва (в зелено), за да покаже, че Bluetooth е активиран.
4. Bluetooth се дезактивира, когато инструментът бъде изключен от електрически контакт.

ЗАБЕЛЕЖКА! Ако приложението не е инсталирано или не е налично за вашата страна, Bluetooth не трябва да се активира.

Марката и логото Bluetooth® са регистрирани търговски марки, собственост на Bluetooth SIG, Inc, и всякакво използване на такива марки от Mirka Ltd е с лиценз Други търговски марки и търговски имена са собственост на съответните им притежатели

Намаляване на вибрациите чрез предпазител за подложката или интерфейс

При използване на предпазител за подложката или интерфейс по време на шлифване, конфигурацията може да увеличи нивото на вибрациите. Вашият инструмент Mirka разполага с функция, която ви позволява да намалите тези вибрации. За да намалите вибрациите, които могат да възникнат при използване на предпазител за подложката или интерфейс, моля, следвайте следните стъпки:

1. Изключете захранващия кабел.
2. Свалете подложката.
3. Поставете шестоъгълни гайки и винтове в съответствие с долната таблица и ги затегнете до 2 Nm.

Забележка! Ако шлифмашината се използва с интерфейс, се препоръчва скоростта да е зададена на максимум 7000 об/мин.

Пример

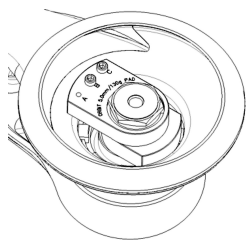

1 . Фабрична конфигурация на машината

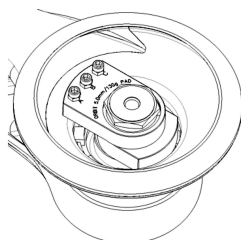

2 . Конфигурация на машината за използване с предпазител за подложката или интерфейс

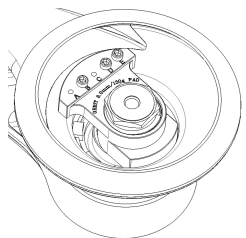

3 . Фабрична конфигурация на машината

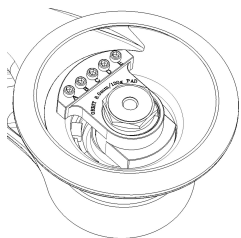

4 . Конфигурация на машината за използване с предпазител за подложката или интерфейс

Модел	Фигура	Фабрична конфигурация									
		Винт					Шестоъгълна гайка				
		A	B	C	D	E	A	B	C	D	E
DEROS 550CV/NV	1	-	X	X	-	-	-	-	-	-	-
DEROS 625CV/NV	1	-	X	X	-	-	-	-	-	-	
DEROS 650CV/NV	1	-	X	X	-	-	-	-	-	-	

Модел	Фигура	Фабрична конфигурация									
DEROS 680CV/NV	3	-	X	-	X	X	-	-	-	-	-
DEROS 5650CV/NV	1	-	X	X	-	-	-	-	-	-	-

Модел	Фигура	Конфигурация за предпазител за подложката/интерфейс									
DEROS 550CV/NV	2	X	X	X	-	-	X	X	X	-	-
DEROS 625CV/NV	2	-	X	X	-	-	-	X	X	-	-
DEROS 650CV/NV	2	X	X	X	-	-	X	X	X	-	-
DEROS 680CV/NV	4	X	X	X	X	X	-	-	-	-	-
DEROS 5650CV/NV	2	X	X	X	-	-	X	X	X	-	-

Пример

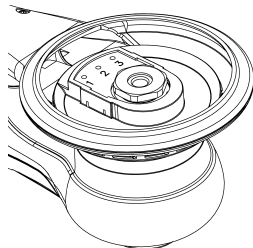

5 . Фабрична конфигурация на машината

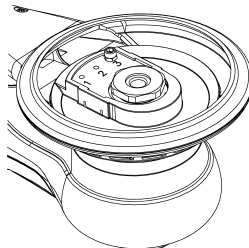

6 . Конфигурация на машината за използване с предпазител за подложката или интерфейс

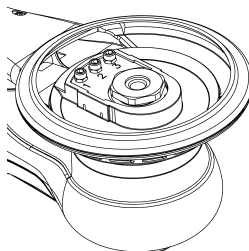

7 . Конфигурация на машината за използване с предпазител за подложката или интерфейс

Модел	Фигура	Фабрична конфигурация					
		Винт			Шестоъгълна гайка		
		1	2	3	1	2	3
DEROS 550CV/NV	5	-	-	-	-	-	-
DEROS 625CV/NV	5	-	-	-	-	-	-
DEROS 650CV/NV	5	-	-	-	-	-	-
DEROS 680CV/NV	5	-	-	-	-	-	-
DEROS 5650CV/NV	5	-	-	-	-	-	-

Модел	Фигура	Конфигурация за предпазител за подложката/интерфейс					
DEROS 550CV/NV	6	-	-	X	-	-	X
DEROS 625CV/NV	6	-	-	X	-	-	X

Модел	Фигура	Конфигурация за предпазител за подложката/интерфейс					
DEROS 650CV/NV	6	-	-	X	-	-	X
DEROS 680CV/NV	7	X	X	X	X	X	X
DEROS 5650CV/NV	6	-	-	X	-	-	X

Техническо обслужване



Винаги изключвайте захранването преди техническо обслужване.
Използвайте само оригинални резервни части Mirka!

Смяна на подложката

1. Поставете ключа за подложката между подложката и уплътнението на спирачката, за да контрирате гайката на вретеното.
2. Завъртете подложката обратно на часовниковата стрелка, за да я демонтирате.
3. Поставете и затегнете новата подложка с шайби.
4. Свалете ключа за подложката.

Предпазител за подложка

Предпазителите за подложка на Mirka са проектирани да предпазват подложката от износване при агресивно и продължително шлифоване с мрежести продукти. Тези икономични предпазители за подложка, които се поставят между подложката и шлифовъчния диск, трябва да се сменят редовно. Предпазителите за подложка удължават живота на подложката.

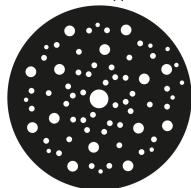

<https://www.mirka.com/accessories/pad-savers/>

Смяна на уплътнението на спирачката

ЗАБЕЛЕЖКА! Прекомерният вакуум във вашата система за аспирация на праха може да причини повреда на уплътнението на спирачката.

1. Демонтирайте уплътнението на спирачката, както е описано по-горе.
2. Извадете старото уплътнение на спирачката от неговия канал.
3. Поставете новото уплътнение в канала.
4. Поставете подложката, както е описано по-горе.
5. Проверете функцията на уплътнението на спирачката. Чрез промяна на броя шайби между вретеното и подложката можете да регулирате ефекта на уплътнението на спирачката.



Допълнително сервизно обслужване

Сервизното обслужване трябва винаги да се извършва от обучен персонал. За да запазите валидността на гаранцията на инструмента и да гарантирате оптималната му безопасност и функция, сервизното обслужване трябва да се извършва от оторизиран сервизен център на Mirka. За да откриете местния оторизиран сервизен център на Mirka, се свържете с отдела за обслужване на клиенти на Mirka или вашия представител на Mirka.

Ръководство за откриване на неизправности

Симптом	Вероятна причина	Решение
Светодиодът (десен) на машината за шлифване мига между червено и зелено.	Включен към електрически контакт с неправилно напрежение.	Включете машината за шлифване към електрически контакт, който съответства на номиналното напрежение на инструмента.
Светодиодът (десен) за захранването не свети при включено захранване.	Захранващият кабел не е правилно свързан към шлифовъчната машина или контакта на електрическата мрежа.	Свържете го правилно.
Светодиодът (десен) на шлифовъчната машина е червен, а тя се забавя до 4000 об/мин по време на шлифване.	Температурата на шлифовъчната машина е прекалено висока. Прекалено голямо продължително натоварване.	Намалете натоварването на шлифовъчната машина за известно време и скоростта ще се повиши отново.
Светодиодът (десен) на шлифовъчната машина е червен и оборотите намаляват леко.	Прекалено голямо краткотрайно натоварване.	Използвайте по-ниско натоварване и светодиодът (десен) ще стане автоматично зелен.
Уплътнението на спирачката не работи.	Износено уплътнение на спирачката или повреден лагер на шпиндела.	Проверете и сменете уплътнението на спирачката или лагера на шпиндела, ако е необходимо.
Машината за шлифване е спряла и LED индикаторът (десен) свети в червено.	Инструментът е в режим за безопасност поради висока температура.	Изчакайте, докато инструментът се охлади.

Информация за изхвърляне като отпадък

ОПАСНОСТ



Направете излишните ръчни електрически инструменти неизползваеми чрез отстраняване на захранващия кабел.

Спазвайте приложимите конкретни за държавата разпоредби за изхвърляне на отпадъци и за рециклиране на въпросните машини, опаковка и аксесоари.

Само за ЕС: Не изхвърляйте електрическите инструменти при битовите отпадъци. В изпълнение на Европейските директиви за отпадъците от електрическо и електронно оборудване и тяхното прилагане в съответствие с националното законодателство, електрически инструменти, чийто срок на експлоатация е изтекъл, трябва да се събират отделно и да се връщат в щадящи околната среда съоръжения за рециклиране.

За повече информация относно REACH, RoHS и нашата корпоративна социална отговорност, посетете www.mirka.com

Prohlášení o shodě

Mirka Ltd, 66850 Jeppo, Finsko				
prohlašuje na vlastní odpovědnost, že produkty Mirka® (konkrétní model viz níže uvedená tabulka „Technické údaje“), kterého se prohlášení týká, jsou ve shodě s následujícími normami nebo jinými normativními dokumenty: EN 62841-1:2015, 62841-2-4:2014, EN 55014-1:2006 + A1:2009 + A2:2011, EN 55014-2:2015, EN 61000-3-2:2014, 61000-3-3:2013, EN 300 328 V1.9.1, EN 301 489-1 V2.1.1, EN 301 489-17 V3.1.1 v souladu s nařízeními 2006/42/ES, 2011/65/EU, 2014/53/EU.				
Produkty: Mirka® DEROS 325CV, 350CV, 550CV, 625CV, 650CV, 680CV & 5650CV				
Jeppo 18.04.2021 Místo a datum vydání	MIRKA Společnost	 Stefan Sjöberg, CEO	Výrobce/dodavatel Společnost Mirka Ltd 66850 Jeppo, Finsko Tel +358 20 760 2111 Fax +358 20 760 2290 www.mirka.com	

Překlad originálního návodu k obsluze. Vyhrazujeme si právo změnit tento návod k obsluze bez předchozího upozornění.

Důležité

Před instalací, uvedením do provozu a prováděním údržby náradí si přečtěte všechny uvedené bezpečnostní a provozní pokyny. Tyto pokyny uschovejte na bezpečném a snadno dostupném místě. Přečtěte si je a dodržujte státní a místní předpisy.

Vyžadované osobní ochranné prostředky



Přečtěte si návod k obsluze



Používejte ochranné brýle



Používejte ochranu sluchu



Používejte ochranné rukavice



Používejte respirátor

Symbols



Vyhovuje příslušným normám EU



Vyhovuje požadavkům RCM pro Austrálii a Nový Zéland



Vyhovuje požadavkům EAC



Vyhovuje požadavkům AAA



Vyhovuje požadavkům RoHS pro Čínu



Výstraha: Nebezpečí vážného nebo smrtelného zranění nebo škody na majetku

Upozornění: Nebezpečí lehkého nebo středně závažného zranění nebo škody na majetku



Obecná bezpečnostní upozornění pro elektrické náradí



UPOZORNĚNÍ Přečtěte si všechna bezpečnostní upozornění a pokyny. Nedodržení upozornění a pokynů může vést k úrazu elektrickým proudem, požáru nebo vážnému zranění.

Všechna varování pokyny uschovejte pro budoucí použití. Pojem „elektrické nářadí“ v upozorněních odkazuje na elektrické nářadí napájené ze sítě (opatřené napájecím kabelem), nebo elektrické nářadí napájené akumulátorem (bez kabelu).

1. Bezpečnost v pracovním prostoru

- Pracoviště udržujte čisté a dobře osvětlené.** V oblastech, kde je nepořádek a tma, může docházet k úrazům.
- Nářadí nepoužívejte ve výbušném prostředí, například tam, kde se vyskytují hořlavé kapaliny, plyny nebo prach.** Při práci s nářadím vznikají jiskry, které by mohly dány prach nebo plyny vznítit.
- Při práci s nářadím by měly děti a přihlížející zachovávat bezpečnou vzdálenost.** Při vyrušování byste mohli ztratit kontrolu.

2. Elektrická bezpečnost

- Zástrčky elektrického nářadí musí odpovídat zásuvce. Zástrčku nikdy nijak neupravujte. S uzemněným elektrickým nářadím nepoužívejte adaptéry.** Neupravené zástrčky a odpovídající zásuvky snižují riziko úrazu elektrickým proudem.
- Zabraňte kontaktu těla s uzemněnými povrchy, například s potrubím, s radiátory, se sporáky a s chladničkami.** Pokud je vaše tělo uzemněno, hrozí zvýšené riziko úrazu elektrickým proudem.
- Elektrické nářadí nevystavujte dešti a vlhku.** Průnik vody do elektrického nářadí zvýší riziko úrazu elektrickým proudem.
- Napájecí kabel nepoužívejte k jiným účelům. Nepoužívejte jej k přenášení, tahání ani odpojování elektrického nářadí.** Kabel chraňte před teplem, olejem, ostrými hranami a pohyblivými částmi. Poškozené nebo zamotané kabely zvyšují riziko úrazu elektrickým proudem.
- Při práci s elektrickým nářadím venku používejte prodlužovací kabel vhodný pro venkovní použití.** Použití kabelu pro venkovní použití snižuje riziko úrazu elektrickým proudem.
- Je-li práce s elektrickým nářadím ve vlhkém prostředí nevyhnutelná, použijte zdroj s jističem zbytkového proudu (RCD).** Použití zdroje s jističem zbytkového proudu (RCD) snižuje riziko úrazu elektrickým proudem.

3. Osobní bezpečnost

- Buďte ve střehu, dívejte se, co děláte, a při ovládání elektrického nástroje používejte selský rozum. Nářadí nepoužívejte, když jste unaveni nebo pod vlivem léků, alkoholu nebo drog.** Chvilková nepozornost při práci s nářadím může vést k vážnému zranění.
- Používejte osobní ochranné prostředky. Vždy používejte ochranu zraku.** Ochranné prostředky, například respirátor, neklouzavá pracovní obuv, přilba či ochrana sluchu používané při odpovídajících podmínkách snižují riziko úrazů.
- Zabraňte neúmyslnému spuštění. Než nářadí připojíte ke zdroji napájení nebo akumulátoru, vezmete do ruky nebo někam přenesete, ujistěte se, že je spínač ve vypnuté poloze.** Přenášení elektrického nářadí s prstem na spínači nebo jeho zapojování se spínačem v zapnuté poloze zvyšuje riziko nehody.
- Před zapnutím elektrického nářadí odstraňte případné seřizovací klíče.** Klíč ponechaný v rotující části elektrického nářadí může způsobit úraz.
- Nenahýbejte se mimo běžný dosah. Vždy udržujte pevný a stabilní postoj.** To umožňuje lepší ovladatelnost nářadí v neočekávaných situacích.
- Řádně se oblekejte. Nenoste volné oblečení ani šperky. Udržujte vlasy, oblečení a rukavice mimo dosah pohyblivých částí.** Volné oblečení, šperky nebo dlouhé vlasy mohou být zachyceny pohyblivými částmi.
- Je-li zařízení vybaveno adaptérem pro připojení zařízení pro odsávání a jímání prachu, zajistěte jeho správné připojení a řádnou funkci.** Použití jímání prachu může snížit rizika související s prachem.
- Nenechte se ukolébat častým používáním nářadí k tomu, abyste začali ignorovat bezpečnostní zásady pro jejich používání.** Neuvážená akce může během zlomku vteřiny způsobit vážné poranění.

4. Používání elektrického nářadí a péče o ně

- Elektrické nářadí nepřetěžujte. Pro svou práci používejte správné elektrické nářadí.** Správné elektrické nářadí práci odvede lépe a bezpečněji tempem, pro které bylo navrženo.
- Elektrické nářadí nepoužívejte, pokud je nelze zapnout a vypnout spínačem.** Elektrické nářadí, které nelze ovládat spínačem, je nebezpečné a je nutné je opravit.
- Před jakýmkoli seřizováním, výměnou příslušenství nebo uložením nářadí vytáhněte zástrčku ze zásuvky nebo akumulátoru elektrického nářadí.** Tato preventivní bezpečnostní opatření snižují riziko náhodného spuštění nářadí.
- Elektrické nářadí ukládejte mimo dosah dětí a osob, které nejsou obeznámeny s nářadím nebo těmito pokyny k jeho použití.** V rukou nepoučených uživatelů je elektrické nářadí nebezpečné.
- U elektrického nářadí provádějte údržbu. Kontrolujte vychýlení nebo zaseknutí pohyblivých částí, poškození dílů a další okolnosti, jež mohou ovlivnit provoz nářadí. V případě poškození nechte elektrické nářadí před použitím opravit.** Mnoho nehod způsobuje špatně udržované elektrické nářadí.

- f. **Řezné nástroje udržujte ostré a čisté.** Řádně udržované řezné nástroje s ostrými břity jsou méně náchylné k zanesení nečistotami a snadněji se ovládají.
- g. **Elektrické nářadí, příslušenství, držáky apod. používejte v souladu s těmito pokyny, s přihlédnutím k pracovním podmínkám a prováděné práci.** Použití elektrického nástroje k jiným než určeným účelům by mohlo způsobit nebezpečnou situaci.
- h. **Udržujte rukojeti a úchopné plochy suché, čisté a zbavené oleje i mastnoty.** Kluzké rukojeti a úchopné plochy neumožňují bezpečnou manipulaci a ovládání přístroje v neočekávaných situacích.
5. **Servis**
- a. **Servis elektrického nářadí svěřte kvalifikovanému opraváři, který použije pouze stejné náhradní díly.** Zaručíte tak bezpečnost elektrického nářadí.



Další bezpečnostní upozornění

- Elektrická bezpečnost nástroje je zaručena jen při používání originálních podložek.
- Vždy si přečtěte příslušný bezpečnostní list (BL) pro obráběný materiál.
- Pokud pocítíte jakékoli zdravotní potíže s rukou nebo zápěstím, ukončete práci a vyhledejte lékaře. Opakované pracovní pohyby a nadměrné působení vibrací mohou způsobit zdravotní potíže v oblasti ruky, zápěstí nebo paže.
- Nástřeka a přívodka představují konektory pro spotřebiče nevyhovující směrnici IEC. Používejte výhradně originální napájecí kabel Mirka. Napájecí kabel Mirka můžete zakoupit u prodejce značky Mirka.
- Pravidelně kontrolujte opotřebením nářadí, podložky, napájecího kabelu i přípojek.
- Každý den vyprázdněte a vyměňte sáček odsavače prachu. Prach může být extrémně hořlavý. Čištění nebo výměny sáčku také zajistí optimální výkon.
- V případě závady nářadí přestaňte používat a neprodleně zajistěte provedení opravy nebo údržby.
- Vždy zkontrolujte, zda je broušený materiál pevně uchycen na správném místě.
- Při práci udržujte ruce v bezpečné vzdálenosti od brusného kotouče.
- Nenechávejte nářadí volně běžet, aniž byste neucinili předběžná opatření na ochranu osob a předmětů v okolí pro případ, že by se uvolnil brusný kotouč nebo podložka.

Technické údaje

DEROS	325CV	350CV	550CV	625CV	650CV	680CV	5650CV
Výkon	250 W	250 W	350 W	350 W	350 W	350 W	350 W
Vstupní napětí	220–240 V stř.	220–240 V stř.	220–240 V stř.	220–240 V stř.	220–240 V stř.	220–240 V stř.	220–240 V stř.
Otáčky	4 000–10 000 ot/min	4 000–10 000 ot/min	4 000–10 000 ot/min	4 000–10 000 ot/min	4 000–10 000 ot/min	4 000–10 000 ot/min	4 000–10 000 ot/min
Rozkmit	2,5 mm	5 mm	5 mm	2,5 mm	5 mm	8 mm	5 mm
Velikost podložky	Ø 77 mm	Ø 77 mm	Ø 125 mm	Ø 150 mm	Ø 150 mm	Ø 150 mm	125 x 150 mm
Hmotnost	0,8 kg	0,8 kg	1 kg	1 kg	1,1 kg	1,1 kg	1,1 kg
Stupeň krytí	I	I	I	I	I	I	I

Informace o hluku a vibracích

Hodnoty měřeny v souladu s normou EN 62841.

DEROS	325CV	350CV	550CV	625CV	650CV	680CV	5650CV
Hladina akustického tlaku (L_{pA})	67 dB(A)	67 dB(A)	71 dB(A)	71 dB(A)	71 dB(A)	71 dB(A)	71 dB(A)
Hladina akustického výkonu (L_{WA})	78 dB(A)	78 dB(A)	82 dB(A)	82 dB(A)	82 dB(A)	82 dB(A)	82 dB(A)
Nejistota měření hluku K	3,0 dB	3,0 dB	3,0 dB	3,0 dB	3,0 dB	3,0 dB	3,0 dB
Hodnota emise vibrací a_{h^*}	3,1 m/s ²	3,3 m/s ²	3,2 m/s ²	2,4 m/s ²	3,4 m/s ²	3,5 m/s ²	3,4 m/s ²
Nejistota měření vibrací K[*]	2,0 m/s ²	1,5 m/s ²	1,5 m/s ²	1,5 m/s ²	1,5 m/s ²	1,5 m/s ²	1,5 m/s ²

Specifikace výrobku se mohou změnit bez předchozího upozornění. Nabídka modelů se může na jednotlivých trzích lišit.

* Hodnoty uvedené v tabulce jsou odvozeny od laboratorních testů prováděných v souladu s uvedenými předpisy a normami a nejsou vhodné pro vyhodnocování rizik. Hodnoty naměřené na individuálních pracovištích mohou být vyšší než deklarované hodnoty. Skutečné expoziční hodnoty a stupeň škodlivosti nebo ohrožení pracovníka závisí na konkrétní situaci a na okolním prostředí, individuálním způsobu práce s nářadím, obráběném materiálu, architektonickém řešení pracoviště, době expozice a na fyzické kondici. Společnost Mirka Ltd nepřijímá žádnou odpovědnost za následky použití deklarovaných hodnot pro účely individuálního vyhodnocení rizika namísto skutečných expozičních hodnot.

Další informace o bezpečnosti a ochraně zdraví při práci naleznete na těchto webových stránkách:

<https://osha.europa.eu/en> (Evropa) nebo <http://www.osha.gov> (USA)

Správné používání nářadí

Bruska je určena pro broušení všech typů materiálů (např. kovů, dřeva, kamene, plastů aj.) brusnými kotouči určenými pro tyto účely. Bez předchozí konzultace s výrobcem nebo autorizovaným dodavatelem výrobce brusku nepoužívejte k jiným než specifikovaným účelům. Nepoužívejte podložky pro brusný kotouč, které jsou určeny pro otáčky naprázdno nižší než 10 000 ot/min. Používejte pouze originální podložky Mirka, které jsou určeny k dosažení optimálních výsledků s těsněním brzd. Podložku kotouče nikdy neinstalujte bez distanční vložky. Jiné podložky mohou snížit výkon nářadí a zvýšit úroveň vibrací. Větrací otvory krytu musí být průchozí a čisté, aby jimi mohl proudit chladicí vzduch. Jakékoli servisní práce nebo opravy, při kterých je nutné otevřít kryt motoru, smí provádět pouze autorizované servisní středisko.

Pracoviště

Nářadí je určeno pro ruční používání. Při práci s nářadím je doporučeno stát na pevném povrchu. Nářadí je funkční v jakékoli poloze. Před takovým použitím musí obsluha zaujmout bezpečnou polohu, musí se pevně držet nebo stát a vzít v úvahu, že bruska může vyvinout reakční moment. Viz část „Návod k obsluze“.

Jak používat nářadí

Po vybalení nářadí zkontrolujte, zda je neporušené, kompletní a nevykazuje poškození způsobené přepravou. Poškozené nářadí nikdy nepoužívejte.

Než s nářadím začnete pracovat, zkontrolujte, zda je správně připevněna a utáhnutá podložka. Připojte napájecí kabel k nářadí. Připojte napájecí kabel k uzemněné zásuvce (220–240 V stř., 50/60Hz).

K dosažení maximálního výkonu tohoto nářadí doporučujeme používat odsavač prachu (nebo jiný vhodný odsavač prachu) a výrobky pro bezprašné broušení značky Mirka. Základ řešení pro bezprašné broušení Mirka tvoří spojení brusek Mirka, výrobků Mirka pro bezprašné broušení a odsavače prachu Mirka.

Napájecí kabel z brusky je zapojen do napájecího zdroje v přední části odsavače prachu. Pokud napájecí kabel brusky zapojíte do zásuvky na odsavači prachu, lze používat funkci automatického spuštění odsavače prachu.

Návod k obsluze

- Nářadí je určeno pro ruční používání. Nářadí lze používat v libovolné poloze. Poznámka: Při spuštění může bruska vyvinout určitý krouticí moment.
- Bruska musí být vypnutá. Vyberte vhodný brusný kotouč a připevněte jej na podložku. Brusný kotouč by měl být na podložce vystředěný. Doporučujeme používat podložku Mirka a výrobky Mirka pro bezprašné broušení, které vám zajistí optimální výsledky.
- Zapněte brusku stisknutím tlačítka Zap/Vyp (obrázek 1). Kontrolka LED (pravá) na brusce se rozsvítí zeleně.
- Brusku lze nyní spustit stisknutím spouště.
- Otáčky lze změnou polohy spouště nastavovat od 4 000 ot/min až na maximální otáčky.
- Hodnotu maximálních otáček můžete nastavit stisknutím tlačítka RPM+ nebo RPM– (obrázek 1) Každým stisknutím hodnotu otáček zvýšíte nebo snížíte o 1 000 ot/min (až na maximální/minimální otáčky) Otáčky lze nastavit v rozsahu od 4 000 do 10 000 ot/min.
- Nářadí má dva režimy ovládní otáček. Výchozím režimem je lineární ovládní otáček změnou polohy spouště. Ve druhém režimu otáčky při spuštění nářadí zůstávají na nastavené maximální hodnotě. Mezi těmito dvěma režimy ovládní se na nářadí přepíná tak, že současně stisknete tlačítka RPM+ i RPM–.
- Při broušení vždy položte brusný kotouč na obrobek a teprve poté nářadí zapněte. Před vypnutím vždy nejprve zvedněte brusný kotouč z obrobku. Zabráníte tím vytvoření prohlubně na obrobku způsobené nadměrnou rychlostí brusného kotouče.

- Po skončení broušení vypnete brusku stisknutím tlačítka Zap/Vyp. Kontrolka LED (pravá) na brusce zhasne.

Bluetooth

Tento nástroj je vybaven technologií Bluetooth® s nízkou spotřebou a lze ho propojit s Aplikací, ve které jsou přístupné další funkce nástroje. Více informací o funkčnosti Aplikace a její dostupnosti ve vaší zemi najdete na webu www.mirka.com.

Technologii Bluetooth na nástroji Mirka® DEROS zprovozníte takto:

1. Zapojte napájecí kabel do přívodu energie.
2. Při zapínání nástroje pomocí tlačítka Zap/Vyp podržte stisknuté tlačítko rpm+.
3. Rozsvítí se kontrolka LED (zelená), která udává, že Bluetooth je aktivní.
4. Bluetooth se deaktivuje při odpojení nástroje od síťové zásuvky.

POZNÁMKA! Jestliže Aplikace není instalována nebo není dostupná ve vaší zemi, Bluetooth se nebude aktivovat.

Slovní značka Bluetooth® a loga jsou registrované ochranné známky společnosti Bluetooth SIG, Inc a jejich používání ve společnosti Mirka Ltd probíhá na základě licence Ostatní ochranné známky a obchodní názvy patří jejich vlastníkům

Snížení vibrací pomocí ochranné přechodky nebo vložky

Použití ochranné přechodky nebo vložky při broušení může zvýšit úroveň vibrací. Vaše nářadí Mirka umožňuje tyto vibrace snížit. Chcete-li snížit vibrace, které při použití ochranné přechodky nebo vložky mohou vzniknout, postupujte takto:

1. Odpojte napájecí kabel.
2. Vyměňte podložku.
3. Podle níže uvedených tabulek doplňte šestihřanné matice a šrouby a utáhněte na 2 Nm.

Poznámka: Pokud se bruska používá s rozhraním, doporučuje se nastavit rychlost na nejvýše 7 000 ot./min.

Příklad

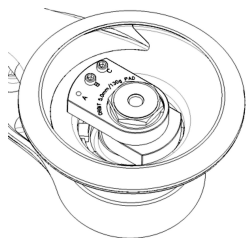

1 . Konfgurace nářadí po vybalení

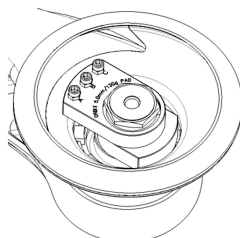

2 . Konfgurace nářadí pro použití ochranné přechodky nebo vložky

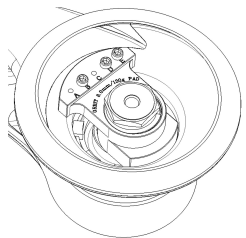

3 . Konfgurace nářadí po vybalení

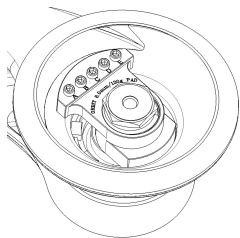

4 . Konfgurace nářadí pro použití ochranné přechodky nebo vložky

Model	Obrázek	Nastavení po vybalení									
		Šroub					Šestihránná matice				
		A	B	C	D	E	A	B	C	D	E
DEROS 550CV/NV	1	-	X	X	-	-	-	-	-	-	-
DEROS 625CV/NV	1	-	X	X	-	-	-	-	-	-	-
DEROS 650CV/NV	1	-	X	X	-	-	-	-	-	-	-
DEROS 680CV/NV	3	-	X	-	X	X	-	-	-	-	-
DEROS 5650CV/NV	1	-	X	X	-	-	-	-	-	-	-

Model	Obrázek	Nastavení pro ochrannou podložku/vložku									
		A	B	C	D	E	A	B	C	D	E
DEROS 550CV/NV	2	X	X	X	-	-	X	X	X	-	-
DEROS 625CV/NV	2	-	X	X	-	-	-	X	X	-	-
DEROS 650CV/NV	2	X	X	X	-	-	X	X	X	-	-
DEROS 680CV/NV	4	X	X	X	X	X	-	-	-	-	-
DEROS 5650CV/NV	2	X	X	X	-	-	X	X	X	-	-

Příklad

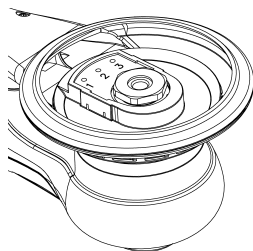

5 . Konfigurace nářadí po vybalení

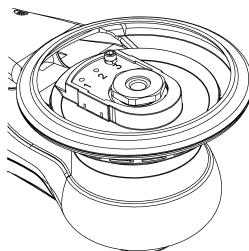

6 . Konfigurace nářadí pro použití ochranné přechodky nebo vložky

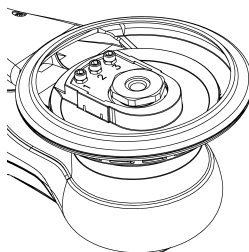

7 . Konfigurace nářadí pro použití ochranné přechodky nebo vložky

Model	Obrázek	Nastavení po vybalení					
		Šroub			Šestihránná matice		
		1	2	3	1	2	3
DEROS 550CV/NV	5	-	-	-	-	-	-
DEROS 625CV/NV	5	-	-	-	-	-	-
DEROS 650CV/NV	5	-	-	-	-	-	-
DEROS 680CV/NV	5	-	-	-	-	-	-
DEROS 5650CV/NV	5	-	-	-	-	-	-

Model	Obrázek	Nastavení pro ochrannou podložku/vložku					
DEROS 550CV/NV	6	-	-	X	-	-	X
DEROS 625CV/NV	6	-	-	X	-	-	X
DEROS 650CV/NV	6	-	-	X	-	-	X
DEROS 680CV/NV	7	X	X	X	X	X	X
DEROS 5650CV/NV	6	-	-	X	-	-	X

Údržba



Před prováděním údržby vždy odpojte napájení!
Používejte pouze originální náhradní díly Mirka!

Výměna podložky

1. Zasuňte klíč na podložku mezi podložku a těsnění brzdy a přidržeťte jím matici vřetená.
2. Otáčením proti směru pohybu hodinových ručiček podložku sejměte.
3. Nasaďte novou podložku pro kotouč a utáhněte.
4. Vyjměte klíč na podložku.

Ochranná přechodka

Ochranné přechodky Mirka jsou navrženy tak, aby chránily podložku před opotřebením při agresivním a nepřerušeném bezprašném broušení. Tyto cenově efektivní ochranné přechodky, umístěné mezi podložkou a brusným kotoučem, je třeba pravidelně měnit. Ochranné přechodky prodlužují životnost podložky.

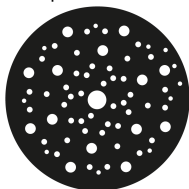

<https://www.mirka.com/accessories/pad-savers/>

Výměna těsnění brzdy

POZNÁMKA! Příliš vysoký podtlak v systému odsávání může způsobit netěsnění brzdy.

1. Sejměte podložku výše uvedeným postupem.
2. Staré těsnění brzdy vytáhněte z drážky.
3. Do drážky nasaďte nové těsnění.
4. Namontujte podložku výše uvedeným postupem.
5. Zkontrolujte funkčnost těsnění brzdy. Změnou počtu podložek mezi vřetenem a podložkou kotouče lze nastavit účinnost těsnění brzdy.



Další servis

Servisní práce musí vždy provádět pouze kvalifikovaný personál. Pro udržení platnosti záruky a zajištění optimální úrovně bezpečnosti a funkčnosti nářadí musí být opravy a údržba prováděny autorizovaným servisním střediskem společnosti Mirka. Adresu nejbližšího servisního střediska Mirka vám sdělí zákaznické středisko nebo váš dealer společnosti Mirka.

Průvodce odstraňováním závad

Příznak	Možná příčina	Řešení
Kontrolka LED (pravá) na brusce svítí červeně a zeleně.	Bruska je zapojena do hlavního přívodu elektrické energie s nevhodným napětím.	Zapojte brusku do přívodu energie s jmenovitým napětím, které je pro dané nářadí vhodné.
Po zapnutí se kontrolka LED (pravá) na brusce nerozsvítí.	Napájecí kabel není správně připojen k brusce nebo do síťové zásuvky.	Zapojte kabel správně.
Kontrolka LED (pravá) na brusce svítí červeně a otáčky při broušení klesají na 4 000 ot/min.	Příliš vysoká teplota brusky. Příliš velké dlouhodobé zatížení.	Na určitou dobu snižte zatížení brusky a otáčky se opět zvýší.
Kontrolka LED (pravá) na brusce svítí červeně a otáčky jsou mírně nižší.	Příliš velké krátkodobé zatížení.	Snižte zatížení brusky a kontrolka LED (pravá) automaticky změní barvu na zelenou.
Těsnění brzdy nefunguje.	Je opotřebované těsnění brzdy nebo poškozeno ložisko vřetena.	Zkontrolujte těsnění brzdy nebo ložisko vřetena. Pokud je potřeba, vyměňte je.
Bruska je zastavena a kontrolka LED (pravá) svítí červeně.	Nástroj je v bezpečnostním režimu kvůli vysoké teplotě.	Vyčkejte, dokud nástroj nevychladne.

Informace o likvidaci

NEBEZPEČÍ



Nářadí určené k likvidaci znehodnotte odstraněním napájecího kabelu.

Dodržujte předpisy týkající se likvidace a recyklace nepoužívaných strojů, balení a příslušenství.

Pouze EU: Elektrické nářadí nevyhazujte do domácího odpadu. Evropské směrnice o likvidaci elektrických a elektronických zařízení (a na jejich základě zavedené vnitrostátní právní předpisy) stanoví, že elektrické nářadí po skončení jeho životnosti se musí shromažďovat odděleně a odevzdat k recyklaci autorizované organizaci.

Další informace týkající se politiky REACH, směrnice RoHS a společenské odpovědnosti naší společnosti naleznete na stránkách www.mirka.com

Overensstemmelseserklæring

Mirka Ltd, 66850 Jeppo, Finland			
erklærer, at det alene er vores ansvar, at produkterne Mirka® (anført nedenfor og se tabellen "Tekniske data" for at få flere oplysninger om den pågældende model), som denne erklæring er gældende for, er i overensstemmelse med følgende standarder eller andre normative dokumenter: EN 62841-1:2015, 62841-2-4:2014, EN 55014-1:2006 + A1:2009 + A2:2011, EN 55014-2:2015, EN 61000-3-2:2014, 61000-3-3:2013, EN 300 328 V1.9.1, EN 301 489-1 V2.1.1, EN 301 489-17 V3.1.1 i overensstemmelse med regulativerne 2006/42/EF, 2011/65/EU, 2014/53/EU.			
Produkter: Mirka® DEROS 325CV, 350CV, 550CV, 625CV, 650CV, 680CV & 5650CV			
Jeppo 18.04.2021 Sted og dato for udstedelse	 Virksomhed	 Stefan Sjöberg, CEO	Producent / Leverandør Mirka Ltd 66850 Jeppo, Finland Tlf. +358 20 760 2111 Fax +358 20 760 2290 www.mirka.com
			

Oversettelse af den originale brugsanvisning Vi forbeholder os ret til ændringer i denne brugervejledning uden forudgående varsel

Vigtigt

Læs denne sikkerheds- og brugsvejledning omhyggeligt inden installation, betjening eller vedligeholdelse af dette værktøj. Opbevar denne vejledning på et sikkert og tilgængeligt sted. Læs og overhold nationale og regionale regulativer.

Påkrævede personlige værnemidler



Læs brugsanvisningen



Bær sikkerhedsbriller



Bær høreværn



Bær sikkerhedshandsker



Bær ansigtsmaske

Symboler



I overensstemmelse med relevante EU-standarder



I overensstemmelse med RCM-kravet i Australien & New Zealand



I overensstemmelse med EAC



I overensstemmelse med AAA



I overensstemmelse med Kinas RoHS-krav



Advarsel: Potentielt risikofyldt situation, der kan resultere i dødsfald eller alvorlig person- eller tingskade
Forsigtig! Potentielt risikofyldt situation, der kan resultere i mindre eller moderat alvorlig person- eller tingskade



Generelle sikkerhedsadvarsler for elværktøjer



ADVARSEL Læs alle sikkerhedsadvarsler og vejledninger. Manglende overholdelse af advarsler og vejledninger kan medføre elektrisk stød, brand og/eller alvorlige skader.

Gem alle advarsler og vejledninger til fremtidig anvendelse. Termen "elværktøj" i advarslerne henviser til dit lysnetdrevne (med ledning) elværktøj eller dit batteridrevne (trådløse) elværktøj.

1. Arbejdspladssikkerhed

- Hold arbejdsområdet rent og godt belyst.** Rodede eller mørke områder inviterer til ulykker.
- Anvend ikke el-værktøj i eksplosive miljøer, for eksempel tilstedeværelse af brændbare væsker, luftarter eller støv.** Elværktøj danner gnister, der kan antænde støv eller dampe.
- Hold børn og tilskuere på sikker afstand, mens et elværktøj er i brug.** Svigtende koncentration og opmærksomhed kan medføre, at man mister kontrollen.

2. Elektrisk sikkerhed

- Stik til elværktøj skal svare til stikkontakten. Stikket må aldrig ændres på nogen måde. Brug ikke adapterstik sammen med jordforbundet værktøj.** Uændrede stik og stikkontakter, der passer til stikket, vil reducere risikoen for elektrisk stød.
- Undgå kropskontakt med jordforbundne overflader, såsom rør, radiatorer, komfurer og køleskabe.** Der er øget risiko for elektrisk stød, hvis kroppen får jordforbindelse.
- Udsæt ikke elværktøj for regn eller våde forhold.** Hvis der trænger vand i et elværktøj, vil det øge risikoen for elektrisk stød.
- Misbrug ikke ledningen. Brug aldrig ledningen til at bære, trække eller frakoble stikket til elværktøjet. Hold ledningen væk fra varme, olie, skarpe kanter og bevægelige dele.** Beskadigede eller sammenfiltrede ledninger vil øge risikoen for elektrisk stød.
- Ved betjening af et elektrisk værktøj udendørs, skal du bruge en forlængerledning, der er egnet til udendørs brug.** Ved at bruge en ledning, der er velegnet til udendørs brug, reducerer du risikoen for elektrisk stød.
- Hvis det ikke kan undgås at bruge et elværktøj på et fugtigt sted, skal du bruge en strømforsyning med RCD-beskyttelse (residualstrømsanordning).** Ved at bruge en RCD-beskyttelse reducerer du risikoen for elektrisk stød.

3. Personssikkerhed

- Vær opmærksom, hold øje med hvad du laver, og brug din sunde fornuft, når du betjener et elværktøj. Anvend ikke el-værktøj, når du er træt eller under indflydelse af medikamenter, alkohol eller medicin.** Et øjeblik uopmærksomhed under betjening af et elværktøj kan resultere i alvorlige personskader.
- Brug personlige værnemidler. Brug altid øjenbeskyttelse.** Værnemidler såsom støvmaske, skridsikre sikkerhedssko, hjelm eller høreværn, der anvendes under relevante forhold, reducerer risikoen for personskader.
- Forebyg utilsigtet start. Sørg for at kontakten er i slukket position, før du slutter værktøjet til strømkilden og/eller batteripakken, når du løfter det op eller bærer det.** At bære elværktøj rundt med fingeren på kontakten eller tilslutte værktøj med kontakten i tændt stilling inviterer til ulykker.
- Fjern eventuelle justeringsnøgler eller skruenøgler, før du tænder for elværktøjet.** En skruenøgle eller en justeringsnøgle, der er efterladt på en af elværktøjets roterende dele, kan forårsage personskader.
- Prøv ikke at række længere ud, end du kan nå. Stå altid stabilt og med god balance.** Det giver bedre muligheder for at styre elværktøjet i uventede situationer.
- Bær korrekt påklædning. Undgå at bære løstsiddende tøj eller smykker. Hold hår, tøj og handsker væk fra bevægelige dele.** Løstsiddende tøj, smykker eller langt hår kan blive fanget af bevægelige dele.
- Hvis der forefindes enheder for tilslutning af støvudsugnings- og opsamlingsystemer, skal du sikre dig, at disse tilsluttes og anvendes korrekt.** Brug af støvopsamling kan reducere støvrelaterede risici.
- Ignorer aldrig sikkerhedsprincipper ved brug af værktøj. Heller ikke selvom du benytter værktøjet hyppigt og er en rutineret bruger.** En uforsigtig handling kan på en brøkdel af et sekund resultere i alvorlige skader.

4. Anvendelse og pleje af elværktøj

- Undgå at overbelaste elværktøjet. Brug det rigtige elværktøj til formålet.** Det korrekte elværktøj vil klare opgaven bedre og sikrere ved den hastighed, som det er designet til.
- Brug ikke elværktøjet, hvis tænd-/slukkontakten ikke fungerer korrekt.** Ethvert elværktøj, der ikke kan styres med kontakten, er farligt og skal repareres.

- c. **Træk stikket ud af kontakten og/eller batteripakken ud af elværktøjet, før du foretager justeringer, skifter tilbehør eller lægger elværktøjet væk.** Sådanne forebyggende sikkerhedsforanstaltninger reducerer risikoen for utilsigtet start af elværktøjet.
 - d. **Opbevar inaktivt elværktøj uden for børns rækkevidde og lad ikke personer, der ikke er fortrolige med elværktøjet eller denne vejledning, betjene elværktøjet.** Elværktøj er farligt i hænderne på utrænede brugere.
 - e. **Vedligehold elværktøjet. Kontroller at bevægelige dele ikke har forskudt sig eller binder, at ingen dele er knækket, samt andre forhold der kan påvirke elværktøjets funktion. Hvis elværktøjet er beskadiget, skal det repareres før brugen.** Mange ulykker skyldes dårligt vedligeholdt elværktøj.
 - f. **Hold skærende værktøjer skarpe og rene.** Korrekt vedligeholdte skæreværktøjer med skarpe skærekanter er mindre tilbøjelige til at sætte sig fast og er lettere at styre.
 - g. **Brug elværktøjet, tilbehør og bits mv. i overensstemmelse med disse anvisninger og under hensyntagen til arbejdsforholdene og det arbejde, der skal udføres.** Brug af elværktøjet til andre formål end de tilsigtede kan resultere i farlige situationer.
 - h. **Sørg for at greb og gribeblader er tørre, rene og fri for olie og fedt.** Glatte greb og gribeblader kan umuliggøre en sikker håndtering og kontrol over værktøjet hvis der opstår uforudsete situationer.
5. **Service**
- a. **Lad dit elværktøj vedligeholde af en kvalificeret reparatør, der kun bruger originale reservedele.** Det vil sikre, at elværktøjets sikkerhed opretholdes.



Yderligere sikkerhedsadvarsler

- Der er kun garanti for værktøjets elektriske sikkerhed hvis der benyttes originale underlagspuder
- Læs materialesikkerhedsdatabladet (MSDS) for den overflade, der skal bearbejdes
- Oplever du fysiske problemer i hånd/håndled, skal du ophøre med at udføre dette arbejde og søge læge. Hånd, håndleds- og armskader kan opstå, hvis du gentager de samme arbejdsbevægelser eller overeksponeres for vibrationer
- Strømforsyningsstik og stikforbindelse er ikke IEC-apparatstik. Benyt kun et originalt strømforsyningskabel fra Mirka. Mirkas strømforsyningskabel kan købes hos din Mirka-forhandler
- Tjek værktøjet, underlagspuden, strømkablet og fittings regelmæssigt for slid
- Rens, eller udskift støvsugerposen dagligt. Støv kan være meget letantændeligt. Rensning eller udskiftning af posen sikrer endvidere optimal ydeevne
- Hvis værktøjet ikke fungerer korrekt, skal det øjeblikkeligt tages ud af brug, og der skal sørges for service og reparation
- Sørg altid for, at det emne, der skal slibes, er forsvarligt fastgjort
- Hold hænderne væk fra det roterende tilbehør, mens det er i brug.
- Værktøjet må ikke køre med fri hastighed, uden at der tages forholdsregler til at beskytte personer eller genstande mod slibeprodukt eller underlagspude, hvis disse skulle løse sig fra maskinen

Tekniske data

DEROS	325CV	350CV	550CV	625CV	650CV	680CV	5650CV
Effekt	250 W	250 W	350 W	350 W	350 W	350 W	350 W
Netspænding	220–240 V AC	220–240 V AC	220–240 V AC	220–240 V AC	220–240 V AC	220–240 V AC	220–240 V AC
Hastighed	4.000–10.000 rpm	4.000–10.000 rpm	4.000–10.000 rpm	4.000–10.000 rpm	4.000–10.000 rpm	4.000–10.000 rpm	4.000–10.000 rpm
Rondel	2,5 mm	5 mm	5 mm	2,5 mm	5 mm	8 mm	5 mm
Underlagspudens størrelse	Ø 77 mm	Ø 77 mm	Ø 125 mm	Ø 150 mm	Ø 150 mm	Ø 150 mm	125 x 150 mm
Vægt	0,8 kg	0,8 kg	1 kg	1 kg	1,1 kg	1,1 kg	1,1 kg
Beskyttelsesgrad	I	I	I	I	I	I	I

Støj- og vibrationsoplysninger

Målte værdier er bestemt i henhold til EN 62841

DEROS	325CV	350CV	550CV	625CV	650CV	680CV	5650CV
Lyddryksniveau (L_{pA})	67 dB(A)	67 dB(A)	71 dB(A)	71 dB(A)	71 dB(A)	71 dB(A)	71 dB(A)

DEROS	325CV	350CV	550CV	625CV	650CV	680CV	5650CV
Lydefektniveau (L_{WA})	78 dB(A)	78 dB(A)	82 dB(A)	82 dB(A)	82 dB(A)	82 dB(A)	82 dB(A)
Lydmålingsusikkerhed K	3.0 dB	3.0 dB	3.0 dB	3.0 dB	3.0 dB	3.0 dB	3.0 dB
Vibrationsemissionsværdi a_h^*	3.1 m/s ²	3.3 m/s ²	3.2 m/s ²	2.4 m/s ²	3.4 m/s ²	3.5 m/s ²	3.4 m/s ²
Vibrationsemissionsusikkerhed K*	2.0 m/s ²	1.5 m/s ²	1.5 m/s ²	1.5 m/s ²	1.5 m/s ²	1.5 m/s ²	1.5 m/s ²

Specifikationer kan blive ændret uden forudgående varsel Modeludbuddet kan variere mellem de forskellige markeder

* De i tabellen anførte værdier stammer fra laboratorietest i overensstemmelse med de anførte koder og standarder og er ikke tilstrækkelige til risikovurdering Værdier, målt ved en specifik arbejdsplads, kan være højere end de anførte værdier De faktiske eksponeringsværdier og størrelsen af risiko- eller skadegraden, en person kan blive udsat for, er specifikke for den enkelte situation og afhænger af det omgivende miljø, personens måde at betjene maskinerne på, det specifikke materiale, der bearbejdes, arbejdsstationens udformning samt eksponeringstiden og brugerens fysiske kondition Mirka Ltd påtager sig intet ansvar for konsekvenserne ved at benytte de anførte værdier i stedet for de faktiske eksponeringsværdier til brug ved en individuel sikkerhedsvurdering

Yderligere oplysninger om arbejdssundhed og sikkerhed kan hentes på følgende hjemmesider:

<https://osha.europa.eu/en> (Europe) or <http://www.osha.gov> (USA)

Korrekt brug af værktøjet

Denne slibemaskine er designet til slibning af alle typer materialer dvs metal, træ, sten, plastik osv med brug af slibematerialer, der er beregnet hertil Slibemaskinen må ikke benyttes til andre formål end de specificerede uden efter samråd med producenten eller den af producenten autoriserede leverandør Der må ikke benyttes underlagspuder med en arbejdhastighed på under 10 000 rpm fri hastighed Brug kun originale Mirka-underlagspuder, der er designet til optimal ydeevne med bremseforseglingen Underlagspuden må aldrig monteres uden en afstandsskive Andre underlagspuder kan nedsætte ydeevnen og vil øge vibrationerne Kølulftaftræk på huset skal holdes rene og fri for blokeringer for at sikre luftcirkulationen Al vedligeholdelses- eller reparationsarbejde, der kræver åbning af motorhuset, må kun udføres af et autoriserede servicecenter

Arbejdsstationer

Værktøjet er beregnet til at blive benyttet som håndværktøj. Det anbefales altid, at værktøjet kun benyttes, når man står på et stabilt gulv. Værktøjet kan benyttes alle steder, men inden det anvendes, skal brugeren placere sig et sikkert sted med et godt fodfæste og et fast greb om værktøjet og være opmærksom på, at slibemaskinen kan generere en vridningsreaktion. Se afsnittet "Brugsanvisning".

Sådan kommer du i gang

Tjek ved udpakning af værktøjet, at det er intakt og komplet og ikke er blevet beskadiget under transporten Anvend aldrig et beskadiget værktøj

Inden brug skal det tjekkes, at underlagspuden er korrekt monteret og fastgjort. Tilslut strømkablet til værktøjet. Tilslut strømkablet til en jordet stikkontakt (220 – 240 V AC, 50/60Hz).

For at opnå den fulde effekt af dette værktøj anbefales det at bruge det sammen med Mirkas støvsuger (eller andre egnede støvudsugningsanlæg) samt Mirkas netslibeprodukter. Kombinationen af Mirkas slibemaskiner, Mirkas netslibeprodukter og Mirkas støvsuger er fundamentet i Mirkas støvfrie slibeløsninger.

Strømkablet fra slibemaskinen er forbundet til netforsyningen foran på støvsugeren Ved at forbinde slibemaskinens strømkabel til udtaget på støvsugeren er det muligt at benytte støvsugerens automatiske startfunktion

Brugsanvisning

- Værktøjet er beregnet til at blive benyttet som håndværktøj Værktøjet kan benyttes i alle positioner Bemærk! Slibemaskinen kan udløse en vridningsreaktion, når den startes
- Tjek, at slibemaskinen er afbrudt Vælg et egnet slibeprodukt, og fastgør det sikkert på underlagspuden Kontroller, at slibeproduktet er centreret på underlagspuden For optimal ydeevne anbefaler vi en Mirka underlagspude samt Mirkas netslibeprodukter
- Tænd for slibemaskinen ved at trykke på On/Off-tasten, figur 1 Slibemaskinens LED (højre) lyser nu grønt

- Slibemaskinen kan nu startes ved at trykke på betjeningshåndtaget
- Hastigheden kan reguleres imellem 4 000 rpm og maks rpm ved at justere betjeningshåndtagets position
- Maks rpm kan justeres ved at trykke på RPM+ eller RPM-, figur 1 Hvert enkelt tryk øger eller mindsker med 1 000 rpm, indtil grænserne for enheden er nået Omløbshastigheden kan justeres inden for intervallet 4,000 til 10,000 rpm, omdrejninger pr minut
- Værktøjet har to tilstande for hastighedsstyring I default-tilstand kan hastigheden justeres trinløst ved at ændre betjeningshåndtagets position I den anden tilstand er hastigheden altid fastlåst til det indstillede maks rpm, når værktøjet kører Man skifter mellem de to styretilstande ved at trykke samtidig på RPM+ og RPM- knapperne
- Ved slibeopgaver skal værktøjet altid anbringes på arbejdsfladen først og derefter startes Fjern altid værktøjet fra emnets overflade, inden værktøjet stoppes Dette vil forhindre dannelse af fordybninger på arbejdsoverfladen som følge af høj hastighed for slibeproduktet
- Når slibningen er afsluttet, afbrydes slibemaskinen ved at trykke på On/Off-tasten Slibemaskinens LED (højre) slukker nu

Bluetooth

Dette værktøj er forsynet med Bluetooth® lavenergi-teknologi og kan kobles til en app hvorfra der er adgang til yderligere funktionalitet Se www.mirka.com for yderligere information om appens funktionalitet og om hvad der er tilgængeligt i det land hvor du bor

Aktiver Bluetooth i din Mirka® DEROS på følgende måde:

1. Forbind strømkablet til en stikkontakt
2. Tryk på RPM+ -knappen og hold den inde mens du tænder for udstyret med On/Off-knappen/stikkontakten afbrydes
3. Venstre LED begynder at lyse (grønt) for at vise at Bluetooth er aktiv.
4. Bluetooth bliver deaktiveret, når værktøjets stik trækkes ud af kontakten.

BEMÆRK! Hvis appen ikke er installeret, eller hvis den ikke er tilgængelig i dit land, skal Bluetooth ikke aktiveres

Bluetooth™s wordmark og logo er registrerede trademarks ejet af Bluetooth SIG, Inc , og Mirka Ltd's brug af disse mærker er under licens Andre trademarks og handelsnavne tilhører de respektive ejere

Reducering af vibration ved slibning med Pad saver eller interface

Benyttes Pad saver eller interface ved slibning, kan denne opstilling give øgede vibrationer Dette Mirka-værktøj er udstyret med en funktion, der gør det muligt at reducere disse vibrationer For at reducere de vibrationer, der kan opstå, når man benytter Pad saver eller interface, skal nedenstående trin følges:

1. Træk altid strømkablet ud af stikket.
2. Fjern underlagspuden.
3. Anbring sekskantede møtrikker og bolte i henhold til nedenstående tabel, og tilspænd til 2 Nm

Bemærk! Hvis slibemaskinen bruges med et interface, anbefales det, at hastigheden indstilles på maksimalt 7.000 rpm.

Eksempel

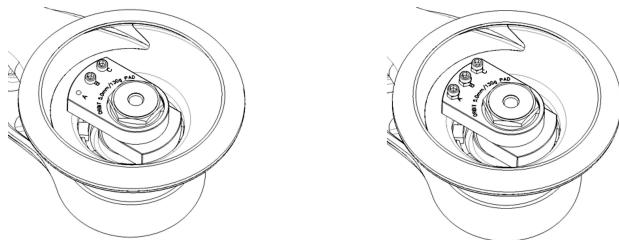

1. Maskinkonfiguration fabriksindstilling 2. Maskinkonfiguration fabriksindstilling

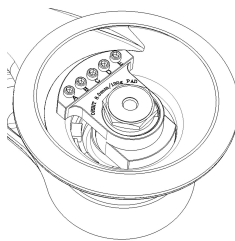
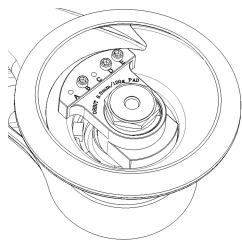

3 . Maskinkonfguration fabriksindstilling 4 . Maskinkonfguration fabriksindstilling

Model	Figur	Opstilling fabriksindstilling									
		Skruer					Sekskantet møtrik				
		A	B	C	D	E	A	B	C	D	E
DEROS 550CV/NV	1	-	X	X	-	-	-	-	-	-	-
DEROS 625CV/NV	1	-	X	X	-	-	-	-	-	-	
DEROS 650CV/NV	1	-	X	X	-	-	-	-	-	-	
DEROS 680CV/NV	3	-	X	-	X	X	-	-	-	-	
DEROS 5650CV/NV	1	-	X	X	-	-	-	-	-	-	

Model	Figur	Opstilling for padsaver/interface									
		A	B	C	D	E	A	B	C	D	E
DEROS 550CV/NV	2	X	X	X	-	-	X	X	X	-	-
DEROS 625CV/NV	2	-	X	X	-	-	-	X	X	-	-
DEROS 650CV/NV	2	X	X	X	-	-	X	X	X	-	-
DEROS 680CV/NV	4	X	X	X	X	X	-	-	-	-	-
DEROS 5650CV/NV	2	X	X	X	-	-	X	X	X	-	-

Eksempel

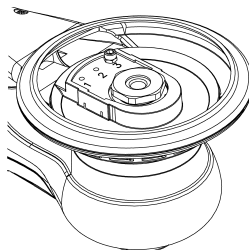
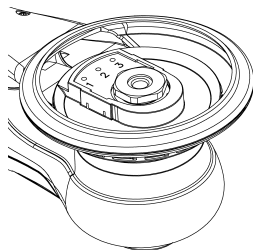

5 . Maskinkonfguration fabriksindstilling 6 . Maskinkonfguration fabriksindstilling

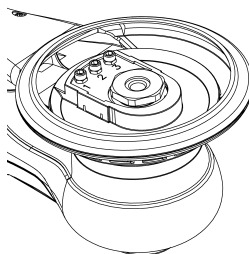

7 . Maskinkonfiguration fabriksindstilling

Model	Figur	Opstilling fabriksindstilling					
		Skruer			Sekskantet møtrik		
		1	2	3	1	2	3
DEROS 550CV/NV	5	-	-	-	-	-	-
DEROS 625CV/NV	5	-	-	-	-	-	-
DEROS 650CV/NV	5	-	-	-	-	-	-
DEROS 680CV/NV	5	-	-	-	-	-	-
DEROS 5650CV/NV	5	-	-	-	-	-	-

Model	Figur	Opstilling for padsaver/interface					
		1	2	3	4	5	6
DEROS 550CV/NV	6	-	-	X	-	-	X
DEROS 625CV/NV	6	-	-	X	-	-	X
DEROS 650CV/NV	6	-	-	X	-	-	X
DEROS 680CV/NV	7	X	X	X	X	X	X
DEROS 5650CV/NV	6	-	-	X	-	-	X

Vedligeholdelse



Strømforsyningen skal altid frakobles inden vedligeholdelse!
Brug kun originale reservedele fra Mirka!

Udskiftning af underlagspuden

1. Anbring skruenøgle mellem underlagspuden og bremseforseglingen for at fastholde spindelmøtrikken
2. Drej underlagspuden mod uret for at fjerne den
3. Monter, og stram den nye underlagspude til med afstandsskiver
4. Fjern skruenøglen

Pad saver

Mirkas Pad savere er designet til at beskytte underlagspuden mod slid i forbindelse med aggressiv og vedvarende slibning med netprodukter Disse omkostningseffektive Pad savere, der anbringes mellem underlagspuden og slibeskiven, bør udskiftes regelmæssigt Pad savere forlænger underlagspudens levetid

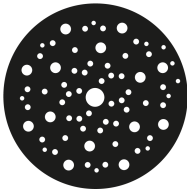

<https://www.mirka.com/accessories/pad-savers/>

Udskiftning af den forseglede bremse

BEMÆRK! For stort vakuum i støvsugersystemet kan medføre, at den forseglede bremse ikke fungerer korrekt

1. Fjern underlagspuden som beskrevet ovenfor.
2. Træk bremsens gamle forsegling ud af furen.
3. Anbring den nye forsegling i furen.
4. Monter underlagspuden som beskrevet ovenfor.
5. Tjek den forseglede bremses funktion Ved at ændre antallet af afstandskiver mellem spindlen og underlagspuden kan den forseglede bremses effekt justeres



Yderligere service

Service skal altid udføres af uddannet personale For at bevare garantien på værktøjet og for at sikre, at værktøjet er optimalt sikkert og funktionsdygtigt, skal service udføres af et af Mirkas autoriserede servicecentre Kontakt Mirkas kundeservice eller din Mirka-forhandler for at finde det nærmeste autoriserede servicecenter

Fejlfindingsguide

Symptom	Mulig årsag	Løsning
Slibmaskinens LED (højre) blinker skiftevis rødt og grønt.	Tilsluttet strømforsyning med forkert spænding.	Forbind slibmaskinen til en strømforsyning, der svarer til den nominelle spænding, der er angivet på værktøjet.
Slibmaskinens LED (højre) lyser ikke, når der tændes for maskinen.	Strømledningen er ikke korrekt forbundet til slibmaskinen eller netstikket.	Forbind korrekt.
Slibmaskinens LED (højre) lyser rødt, og slibmaskinens hastighed falder til 4 000 rpm, når man sliber.	Slibmaskinen er blevet for varm. For høj langvarig belastning	Reducer belastningen på slibmaskinen i et stykke tid, og slibmaskinens hastighed vil igen stige.
Slibmaskinens LED (højre) lyser rødt, og omløbshastigheden er lettere nedsat.	For høj kortvarig belastning.	Lad slibmaskinen arbejde ved en lavere belastning, og LED (højre) vil automatisk skifte til grønt.
Bremseforseglingen virker ikke.	Nedslidt bremseforsegling eller beskadiget spindelleje.	Tjek bremseforseglingen og spindellevet, og udskift hvis nødvendigt
Slibmaskinen er stoppet, og LED (højre) lyser rødt.	Værktøjet er i sikkerhedstilstand på grund af høj temperatur.	Vent til værktøjet er kølet af.

Bortskaffelsesoplysninger

FARE



Gør udtjent elværktøj ubrugeligt ved at fjerne strømkablet.

De gældende regler i det pågældende land vedrørende miljøvenlig bortskaffelse og genanvendelse af udtjente maskiner, emballage og tilbehør skal følges.

Kun EU: Bortskaf ikke elværktøj som husholdningsaffald. I henhold til de europæiske direktiver om bortskaffelse af elektrisk og elektronisk udstyr samt implementering heraf i den nationale lovgivning skal udtjent elværktøj indsamles separat og afleveres på en miljøvenlig genbrugsplads.



Gå ind på www.mirka.com for at få flere oplysninger om REACH, RoHS og vores politik om social ansvarlighed.

Konformitätserklärung

Mirka Ltd 66850 Jeppo, Finnland

erklärt in alleiniger Verantwortung, dass die Mirka® Produkte (siehe Tabelle „Technische Daten“ für spezielle Modelle), auf die sich diese Erklärung bezieht, mit den folgenden Normen oder den normativen Dokumenten übereinstimmen: EN 62841-1:2015, 62841-2-4:2014, EN 55014-1:2006 + A1:2009 + A2:2011, EN 55014-2:2015, EN 61000-3-2:2014, 61000-3-3:2013, EN 300 328 V1.9.1, EN 301 489-1 V2.1.1, EN 301 489-17 V3.1.1 gemäß den Bestimmungen der Richtlinien 2006/42/EG, 2011/65/EU, 2014/53/EU.

Produkte: Mirka® DEROS 325CV, 350CV, 550CV, 625CV, 650CV, 680CV & 5650CV

<p>Jeppo 18.04.2021 Ort und Datum der Ausstellung</p>		 Stefan Sjöberg, Leitender Geschäftsführer	Fabrikant/Lieferant Mirka Ltd 66850 Jeppo, Finnland Tel.: +358 20 7602111 Fax: +358 20 7602290 www.mirka.com	
---	---	--	--	--

Übersetzung der Originalanweisung Wir behalten uns das Recht vor, zu jeder Zeit ohne vorausgegangene Ankündigung Änderungen in diesem Handbuch vorzunehmen

Wichtig

Lesen Sie die Sicherheitshinweise und die Bedienungsanleitung sorgfältig durch, bevor Sie dieses Elektrowerkzeug in Betrieb nehmen, bedienen oder warten. Bewahren Sie diese Bedienungsanleitung sorgfältig und griffbereit auf. Lesen und befolgen Sie die nationalen und örtlichen Richtlinien.

Erforderliche persönliche Schutzausrüstung



Bedienungs-
anleitung lesen



Schutzbrille
tragen



Gehörschutz
tragen



Sicherheits-
handschuhe tragen



Atemschutz
maske tragen

Symbole



Entspricht den relevan-
ten
EU-Normen



Entspricht der
RCM-Richtlinie für
Australien & Neusee-
land



Entspricht der
EAC



Entspricht der
AAA



Entspricht der
RoHS-Richtlinie für
China



Warnung: Mögliche Gefährdung, die zum Tod oder zu schweren Verletzungen und/oder Sachschäden führen kann

Achtung: Mögliche Gefährdung, die zu leichten oder mittelschweren Verletzungen und/oder Sachschäden führen kann



Allgemeine Sicherheitshinweise für Elektrowerkzeuge



WARNUNG Lesen Sie sämtliche Sicherheitsinformationen und Warnhinweise sorgfältig durch. Die Nichteinhaltung der Sicherheitsinformationen und Warnhinweise kann Unfälle durch Stromschlag, Feuer und/oder ernste Verletzungen verursachen.

Bewahren Sie alle Sicherheitshinweise und Anleitungen zur späteren Verwendung sorgfältig auf. Der Begriff „Elektrowerkzeug“ in den Sicherheitsinformationen und Warnhinweisen bezieht sich auf Ihr netzbetriebenes (mit Kabel) oder akkubetriebenes (kabelloses) Elektrowerkzeug.

1. **Sicherheit am Arbeitsplatz**
 - a. **Sorgen Sie für einen sauberen und gut beleuchteten Arbeitsplatz.** Unordnung und schlecht beleuchtete Bereiche begünstigen Unfälle.
 - b. **Setzen Sie Elektrowerkzeuge niemals in explosionsgefährdeten Bereichen ein wie z. B. in der Nähe von brennbaren Flüssigkeiten, Gasen oder Staub.** Elektrowerkzeuge erzeugen Funken, die Staub oder Gase entzünden können.
 - c. **Halten Sie beim Arbeiten mit einem Elektrowerkzeug immer Abstand zu Kindern und Umstehenden.** Ablenkungen können dazu führen, dass Sie die Kontrolle verlieren.
2. **Elektrosicherheit**
 - a. **Der Stecker des Elektrowerkzeugs muss mit der verwendeten Steckdose kompatibel sein. Verändern Sie den Stecker niemals in irgendeiner Weise. Verwenden Sie bei geerdeten Elektrowerkzeugen keine Adapterstecker.** Originalstecker und damit kompatible Steckdosen reduzieren das Risiko von Stromschlägen.
 - b. **Vermeiden Sie Körperkontakt mit geerdeten Oberflächen wie Rohren, Heizkörpern, Öfen und Kühlschränken.** Es besteht ein erhöhtes Stromschlagrisiko, wenn Ihr Körper geerdet ist.
 - c. **Setzen Sie Elektrowerkzeuge weder Regen noch Nässe aus.** Wasser, das in ein Elektrowerkzeug eindringt, erhöht das Risiko eines Stromschlags.
 - d. **Zweckentfremden Sie das Netzkabel nicht. Verwenden Sie das Netzkabel niemals, um das Elektrowerkzeug zu tragen, zu ziehen oder um den Stecker aus der Steckdose zu ziehen. Halten Sie das Netzkabel von Hitze, Ölen, scharfen Kanten und beweglichen Teilen fern.** Beschädigte oder verwickelte Netzkabel erhöhen das Risiko eines Stromschlags.
 - e. **Beim Einsatz eines Elektrowerkzeugs im Freien verwenden Sie ein Verlängerungskabel, das für Außenbereiche geeignet ist.** Die Verwendung eines Netzkabels für Außenbereiche reduziert das Risiko eines Stromschlags.
 - f. **Wenn der Einsatz eines Elektrowerkzeugs in feuchter Umgebung unvermeidbar ist, verwenden Sie einen Stromanschluss mit Fehlerstrom-Schutzschalter (RCD).** Die Verwendung eines Fehlerstrom-Schutzschalters reduziert das Risiko eines Stromschlags.
3. **Persönliche Sicherheit**
 - a. **Arbeiten Sie konzentriert und umsichtig und setzen Sie gesunden Menschenverstand ein, wenn Sie mit einem Elektrowerkzeug arbeiten. Verwenden Sie das Elektrowerkzeug nicht, wenn Sie müde sind oder unter dem Einfluss von Drogen, Alkohol oder Medikamenten stehen.** Ein Moment der Unaufmerksamkeit beim Bedienen von Elektrowerkzeugen kann zu schweren Verletzungen führen.
 - b. **Verwenden Sie persönliche Schutzausrüstung. Tragen Sie immer eine Schutzbrille.** Schutzausrüstung wie eine Staubmaske, rutschfeste Sicherheitsschuhe, ein Schutzhelm oder ein Gehörschutz, die unter geeigneten Bedingungen verwendet werden, reduzieren Personenschäden.
 - c. **Vermeiden Sie ein unbeabsichtigtes Starten des Elektrowerkzeugs. Stellen Sie sicher, dass der Schalter auf „Aus“ steht, bevor Sie das Werkzeug an die Stromversorgung/einen Akku anschließen, hochheben oder tragen.** Das Tragen von Elektrowerkzeugen mit dem Finger am Schalter oder das Anschließen von Werkzeugen an die Stromversorgung, wenn der Schalter auf „Ein“ steht, führt zu Unfällen.
 - d. **Entfernen Sie sämtliche Einstell- oder Schraubenschlüssel, bevor Sie das Elektrowerkzeug einschalten.** Schrauben- oder Einstellschlüssel, die versehentlich nicht von rotierenden Teilen des Elektrowerkzeugs abgezogen wurden, können zu Verletzungen führen.
 - e. **Lehnen Sie sich nicht zu weit vor. Sie müssen jederzeit unbedingt einen festen Stand haben und das Gleichgewicht halten.** Dies ermöglicht eine bessere Kontrolle des Elektrowerkzeugs in unerwarteten Situationen.
 - f. **Kleiden Sie sich entsprechend. Tragen Sie keine weite Kleidung oder Schmuck. Halten Sie Ihre Haare, Kleidung und Handschuhe in sicherem Abstand zu sich bewegenden Teilen.** Lockere Kleidung, Schmuck oder langes Haar können von sich bewegenden Teilen erfasst werden.
 - g. **Wenn Anschlüsse für Staubabsaug- bzw. -sammelinheiten vorgesehen sind, stellen Sie sicher, dass diese angeschlossen und ordnungsgemäß verwendet werden.** Der Einsatz von Staubabsaugeinheiten kann staubbedingte Gefahren reduzieren.

- h. **Achten Sie darauf, dass die Routine, die Sie durch den regelmäßigen Gebrauch von Elektrowerkzeugen erhalten haben, nicht dazu führt, dass Sie nachlässig werden und die Sicherheitsprinzipien vernachlässigen.** Ein Moment der Unachtsamkeit kann zu schweren Verletzungen führen.

4. Verwendung und Pflege von Elektrowerkzeugen

- a. **Überlasten Sie das Elektrowerkzeug nicht. Verwenden Sie das passende Elektrowerkzeug für Ihre Anwendung.** Das passende Elektrowerkzeug erledigt die Arbeit besser, sicherer und mit der Leistung, für die es entwickelt wurde.
- b. **Verwenden Sie das Elektrowerkzeug nicht, wenn es nicht über den Schalter ein- bzw. ausgeschaltet werden kann.** Ein Elektrowerkzeug, das nicht über den Ein/Aus-Schalter gesteuert werden kann, stellt eine Gefahr dar und muss repariert werden.
- c. **Ziehen Sie den Stecker aus der Stromversorgung und/oder entfernen Sie den Akku vom Elektrowerkzeug, bevor Sie Einstellungen vornehmen oder Zubehör wechseln und bevor Sie das Elektrowerkzeug lagern.** Solche vorbeugenden Sicherheitsmaßnahmen reduzieren das Risiko, dass das Elektrowerkzeug versehentlich gestartet wird.
- d. **Bewahren Sie nicht benutzte Elektrowerkzeuge außerhalb der Reichweite von Kindern auf und stellen Sie sicher, dass ausschließlich Personen, die mit dem Elektrowerkzeug oder dessen Bedienung vertraut sind, das Elektrowerkzeug bedienen.** In den Händen ungeübter Benutzer stellen Elektrowerkzeuge eine Gefahr dar.
- e. **Warten und pflegen Sie Ihre Elektrowerkzeuge. Überprüfen Sie, ob bewegliche Teile falsch ausgerichtet oder blockiert sind, Teile defekt sind oder ob andere Bedingungen vorliegen, die den Betrieb des Elektrowerkzeugs beeinträchtigen können. Lassen Sie das Elektrowerkzeug reparieren, wenn es Beschädigungen aufweist, bevor Sie es benutzen.** Viele Unfälle werden durch mangelhaft gewartete Elektrowerkzeuge verursacht.
- f. **Sorgen Sie dafür, dass Schneid- und Trennwerkzeuge scharf und sauber sind.** Bei richtig gewarteten Schneid- und Trennwerkzeugen mit scharfen Schnittkanten ist die Gefahr geringer, dass sie blockieren und sie sind einfacher zu handhaben.
- g. **Verwenden Sie das Elektrowerkzeug, Zubehör, Einsätze usw. nur in Übereinstimmung mit dieser Anleitung und berücksichtigen Sie dabei die Arbeitsbedingungen und die auszuführenden Arbeiten.** Der Einsatz des Elektrowerkzeugs für eine andere als die vorgesehene Verwendung kann zu einer gefährlichen Situation führen.
- h. **Sorgen Sie dafür, dass Griffe und Griffflächen trocken, sauber sowie frei von Öl und Schmierfett sind.** Rutschige Griffe und Griffflächen machen es unmöglich, das Werkzeug sicher zu handhaben und in unerwarteten Situationen zu kontrollieren.

5. Service und Wartung

- a. **Lassen Sie Ihr Elektrowerkzeug von qualifiziertem Fachpersonal warten und verwenden Sie nur Original-Ersatzteile.** Hierdurch wird sichergestellt, dass die Sicherheit des Elektrowerkzeugs erhalten bleibt.



Zusätzliche Sicherheitshinweise

- Die elektrische Sicherheit des Werkzeugs wird nur bei der Verwendung von Original-Schleiftellern garantiert
- Lesen Sie die Sicherheitsanweisungen (MSDS) für die Arbeitsplatzgestaltung
- Stellen Sie die Arbeit ein und suchen Sie einen Arzt auf, wenn Beschwerden an Händen/Handgelenken auftreten
Eintönige Arbeiten und Bewegungsmuster sowie eine Überbeanspruchung durch Vibration können Verletzungen an den Händen, Handgelenken und Armen nach sich ziehen
- Stromsteckdose und Stecker sind nicht IEC-konforme Gerätesteckvorrichtungen Verwenden Sie nur das Original Mirka-Netzka- bel, das Sie über Ihren Mirka-Vertriebs- händler beziehen können
- Kontrollieren Sie das Gerät, den Schleifteller, das Netzkabel und die Anschlüsse regelmäßig auf Verschleiß
- Reinigen oder wechseln Sie den Staubbeutel der Absaugung täglich Staub kann sehr feuergefährlich sein Außerdem garantieren Sie so eine optimale Leistung des Geräts
- Nehmen Sie das Gerät sofort außer Betrieb, wenn eine Störung vorzuliegen scheint und veranlassen Sie umgehend, dass das Gerät gewartet und repariert wird
- Stellen Sie sicher, dass das zu schleifende Werkstück gut fixiert ist
- Berühren Sie das rotierende Zubehör nicht während des Betriebs der Maschine.
- Erhöhen Sie nicht die Geschwindigkeit des Werkzeugs, ohne zuvor Sicherheitsmaßnahmen zum Schutz von Personen oder Objekten in der Umgebung für den Fall durchgeführt zu haben, dass sich das Schleifmittel oder der Schleifteller löst

Produktkonfiguration/-spezifikationen

DEROS	325CV	350CV	550CV	625CV	650CV	680CV	5650CV
Leistung	250 W	250 W	350 W	350 W	350 W	350 W	350 W
Netzspannung	220–240 VAC	220–240 VAC	220–240 VAC	220–240 VAC	220–240 VAC	220–240 VAC	220–240 VAC
Drehzahl	4 000–10 000 U/min	4 000–10 000 U/min	4 000–10 000 U/min	4 000–10 000 U/min	4 000–10 000 U/min	4 000–10 000 U/min	4 000–10 000 U/min
Hub	2.5 mm	5 mm	5 mm	2.5 mm	5 mm	8 mm	5 mm
Durchmesser Schleifteller	Ø 77 mm	Ø 77 mm	Ø 125 mm	Ø 150 mm	Ø 150 mm	Ø 150 mm	125 x 150 mm
Gewicht	0.8 kg	0.8 kg	1 kg	1 kg	1.1 kg	1.1 kg	1.1 kg
Schutzgrad	I	I	I	I	I	I	I

Lautstärke und Vibrationen

Messwerte ermittelt entsprechend EN 62841.

DEROS	325CV	350CV	550CV	625CV	650CV	680CV	5650CV
Schalldruckpegel (L_{pA})	67 dB(A)	67 dB(A)	71 dB(A)	71 dB(A)	71 dB(A)	71 dB(A)	71 dB(A)
Schalleistungspegel (L_{WA})	78 dB(A)	78 dB(A)	82 dB(A)	82 dB(A)	82 dB(A)	82 dB(A)	82 dB(A)
Messunsicherheit Lautstärke K	3.0 dB	3.0 dB	3.0 dB	3.0 dB	3.0 dB	3.0 dB	3.0 dB
Vibration emission value a_{hV}*	3.1 m/s ²	3.3 m/s ²	3.2 m/s ²	2.4 m/s ²	3.4 m/s ²	3.5 m/s ²	3.4 m/s ²
Messunsicherheit Vibration K*	2.0 m/s ²	1.5 m/s ²	1.5 m/s ²	1.5 m/s ²	1.5 m/s ²	1.5 m/s ²	1.5 m/s ²

Spezifikationen können zu jeder Zeit ohne vorausgegangene Ankündigung geändert werden. Das Modellsortiment kann sich von Markt zu Markt unterscheiden.

* Die Werte in den Tabellen stammen von Laborprüfungen in Übereinstimmung mit angegebenen Richtlinien und Grundnormen und sind nicht für eine Risikobewertung ausreichend. Die Werte an einem bestimmten Arbeitsplatz können höher als die erklärten Werte sein. Die tatsächlichen Werte und das tatsächliche Risiko/die tatsächliche Verletzungsgefahr, denen eine Person ausgesetzt wird, sind für jede Situation einmalig und von der Umgebung, der Arbeitsweise der betreffenden Person, dem verwendeten Material, dem Arbeitsplatz sowie von der Arbeitsdauer und der körperlichen Konstitution des Benutzers abhängig. Mirka Ltd kann nicht für die Folgen verantwortlich gemacht werden, wenn für jegliche individuelle Risikobewertung statt der tatsächlichen Expositionswerte die angegebenen Werte verwendet werden.

Weitere Informationen über Arbeitsgesundheit und -sicherheit sind auf folgenden Webseiten erhältlich:

<https://osha.europa.eu/en> (Europe) or <http://www.osha.gov> (USA)

Bestimmungsgemäße Verwendung

Diese Schleifmaschine ist für das Schleifen unterschiedlicher Materialarten, wie z B Metall, Holz, Stein, Kunststoff usw vorgesehen, wobei ein für den jeweiligen Zweck geeignetes Schleifmittel zu verwenden ist. Verwenden Sie diese Maschine für andere Zwecke als die angegebenen, müssen Sie hierzu mit dem Hersteller oder einem der autorisierten Vertriebshändler Rücksprache halten. Verwenden Sie keine Schleifteller, die nicht für einen Betrieb mit 10 000 U/ min geeignet sind. Verwenden Sie nur Mirka-Originalschleifteller, die für eine optimale Leistung mit der Tellerbremse ausgelegt sind. Montieren Sie einen Schleifteller niemals ohne Unterlegscheibe. Andere Schleifteller können die Leistung verringern und die Vibration erhöhen. Sorgen Sie dafür, dass die Abluftführungen der Maschine sauber und frei sind, um eine gute Luftzufuhr sicherzustellen. Alle Wartungs- oder Reparaturarbeiten, bei denen ein Öffnen des Motorgehäuses erforderlich ist, dürfen nur einem autorisierten Service-Center ausgeführt werden.

Arbeitsplatz

Das Maschine ist als handgeführte Maschine vorgesehen. Es wird empfohlen, bei Bedienung der Maschine immer auf festem Boden zu stehen. Die Maschine kann in jeder Position bedient werden, sofern der Benutzer einen sicheren Stand

hat, das Gerät fest in den Händen hält und sich darüber bewusst ist, dass die Schleifmaschine ein Drehmoment entwickeln kann. Siehe dazu Abschnitt „Bedienungsanleitung“.

Inbetriebnahme des Werkzeugs

Achten Sie beim Auspacken immer darauf, dass die Maschine intakt, komplett und frei von Transportschäden ist. Verwenden Sie niemals ein beschädigtes Gerät.

Stellen Sie vor der Benutzung immer sicher, dass der Schleifteller richtig befestigt ist. Schließen Sie das Netzkabel an der Maschine an. Schließen Sie das Netzkabel an die Stromversorgung an (220–240 VAC, 50/60Hz).

Um mit dieser Maschine eine optimale Leistung zu erzielen, wird empfohlen, diese in Kombination mit dem Mirka-Industriesauger (oder einer anderen, geeigneten Staubabsaugereinheit) und Mirka-Netzschleifmitteln einzusetzen. Die Kombination von Mirka-Schleifmaschinen, Mirka-Netzschleifmitteln und Mirka-Staubabsaugereinheiten bildet die Basis von Mirkas staubfreien Schleiflösungen.

Das Netzkabel der Schleifmaschine wird mit der Ausgangsbuchse an der Vorderseite des Staubsaugers verbunden. Hierdurch ist es möglich, die Autostart-Funktion des Staubsaugers zu verwenden.

Anwendungshinweise

- Das Werkzeug ist für den Einsatz als handgeführtes Gerät bestimmt. Es kann in jeder Position eingesetzt werden. Hinweis: Die Schleifmaschine entwickelt bereits beim Start ein Drehmoment.
- Vergewissern Sie sich, dass die Schleifmaschine ausgeschaltet ist. Wählen Sie ein passendes Schleifmittel aus und befestigen Sie es am Schleifteller. Stellen Sie sicher, dass das Schleifmittel korrekt zentriert ist und fest am Schleifteller anliegt. Für eine optimale Leistung empfehlen wir den Einsatz eines Mirka Schleiftellers und MirkaNetz-Schleifmittels.
- Schalten Sie die Schleifmaschine ein, indem Sie die Ein/Aus-Taste betätigen, siehe Abb 1. Die (rechte) LED-Anzeige der Schleifmaschine leuchtet jetzt grün.
- Die Schleifmaschine kann nun durch Eindrücken des Hebels in Betrieb genommen werden.
- Die Drehzahl kann durch Regeln der Hebelstellung zwischen 4 000 U/min und der maximalen Drehzahl eingestellt werden.
- Die maximale Drehzahl kann durch Betätigen der rpm+ oder rpm- Tasten geändert werden, siehe Abb 1. Jeder Tastendruck erhöht oder senkt die Geschwindigkeit um 1 000 U/min bis zur Erreichung der Grenzwerte. Die Drehzahl kann im Bereich von 4 000 bis 10 000 U/min angepasst werden.
- Die Maschine hat zwei Betriebsarten zum Einstellen der Geschwindigkeit. In der Standardbetriebsart wird die Drehzahl linear durch Ändern der Hebelposition gesteuert. In der anderen Betriebsart läuft die Maschine mit der eingestellten Max.-Drehzahl, sobald sie eingeschaltet wird. Um zwischen den Betriebsarten zu wechseln, drücken Sie die rpm+ und rpm- Tasten gleichzeitig.
- Legen Sie das Werkzeug immer erst auf der zu bearbeitenden Fläche ab, bevor Sie es starten. Heben Sie das Werkzeug von der zu bearbeitenden Fläche, bevor Sie den Schleifvorgang beenden. Hierdurch verhindern Sie, dass sich durch zu hohe Geschwindigkeit des Schleifmittels Riefen in der Oberfläche bilden.
- Schalten Sie die Schleifmaschine nach dem Schleifvorgang mithilfe der Ein/Aus-Taste aus. Darauf erlischt (rechte) LED-Anzeige der Schleifmaschine.

Bluetooth

Dieses Werkzeug ist mit der Bluetooth® Niedrigenergie-Technologie ausgerüstet und kann mit einer App verbunden werden, über die auf weitere Werkzeugfunktionen zugegriffen werden kann. Weitere Informationen über die App-Funktionalität und ob diese in Ihrem Land verfügbar ist, erhalten Sie auf www.mirka.com.

Aktivieren Sie Bluetooth auf Ihrer Mirka® DEROS wie folgt:

1. Schließen Sie das Anschlusskabel an die Stromversorgung an.
2. Drücken und halten Sie die rpm+-Taste während Sie das Werkzeug mit der Ein/Aus-Taste einschalten.
3. Die linke LED (grün) beginnt zu leuchten, um anzuzeigen, dass Bluetooth aktiviert ist.
4. Bluetooth wird deaktiviert, sobald das Werkzeug von der Stromversorgung getrennt wird.

HINWEIS! Wenn die App nicht installiert oder in Ihrem Land nicht verfügbar ist, darf Bluetooth nicht aktiviert werden.

Die Bluetooth®-Wortmarke und -Logos sind Eigentum der Bluetooth SIG, Inc. Die Nutzung dieser Marken durch Mirka Ltd erfolgt unter Lizenz. Andere Marken und Produktnamen sind Eigentum der jeweiligen Rechteinhaber.

Reduzierung der Vibrationen beim Schleifen mit Schutz- oder Softauflage

Beim Schleifen mit Schutz- oder Softauflage kann sich der Vibrationspegel erhöhen Ihre Mirka-Maschine bietet die Möglichkeit, diese Vibrationen zu reduzieren Um Vibrationen zu verringern, die durch die Verwendung einer Schutz- oder Softauflage entstehen können, gehen Sie bitte wie folgt vor:

1. Entfernen Sie das Netzkabel.
2. Entfernen Sie den Schleifteller.
3. Setzen Sie die Sechskantmutter und Schrauben im Einklang mit der nachfolgenden Tabelle ein und ziehen Sie diese auf 2 Nm an

Hinweis! Wenn die Schleifmaschine zusammen mit einer Softauflage verwendet wird, wird empfohlen, die Geschwindigkeit auf maximal 7.000 U/min einzustellen.

Beispiel

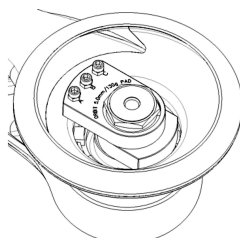

1 . Konfguration der Maschine bei Liefere- 2 . Konfguration der Maschine bei Lieferung
rung

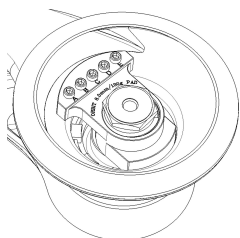
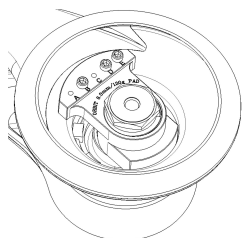

3 . Konfguration der Maschine bei Liefere- 4 . Konfguration der Maschine bei Lieferung
rung

Modell	Abbil- dung	Einstellung bei Auslieferung									
		Schraube					Sechskantmutter				
		A	B	C	D	E	A	B	C	D	E
DEROS 550CV/NV	1	-	X	X	-	-	-	-	-	-	-
DEROS 625CV/NV	1	-	X	X	-	-	-	-	-	-	
DEROS 650CV/NV	1	-	X	X	-	-	-	-	-	-	
DEROS 680CV/NV	3	-	X	-	X	X	-	-	-	-	
DEROS 5650CV/NV	1	-	X	X	-	-	-	-	-	-	

Modell	Abbildung	Einstellung für Schutz-/Softauflage									
DEROS 550CV/NV	2	X	X	X	-	-	X	X	X	-	-
DEROS 625CV/NV	2	-	X	X	-	-	-	X	X	-	-
DEROS 650CV/NV	2	X	X	X	-	-	X	X	X	-	-
DEROS 680CV/NV	4	X	X	X	X	X	-	-	-	-	-
DEROS 5650CV/NV	2	X	X	X	-	-	X	X	X	-	-

Beispiel

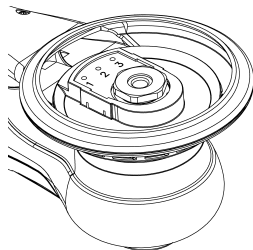

5 . Konfiguration der Maschine bei Lieferung

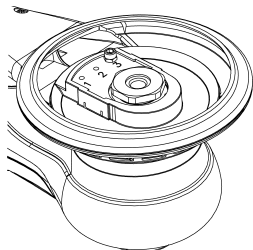

6 . Konfiguration der Maschine bei Lieferung

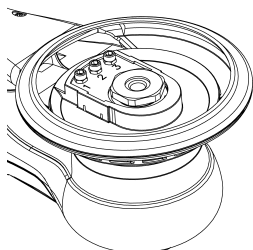

7 . Konfiguration der Maschine bei Lieferung

Modell	Abbildung	Einstellung bei Auslieferung					
		Schraube			Sechskantmutter		
		1	2	3	1	2	3
DEROS 550CV/NV	5	-	-	-	-	-	-
DEROS 625CV/NV	5	-	-	-	-	-	-
DEROS 650CV/NV	5	-	-	-	-	-	-
DEROS 680CV/NV	5	-	-	-	-	-	-
DEROS 5650CV/NV	5	-	-	-	-	-	-

Modell	Abbildung	Einstellung für Schutz-/Softauflage					
DEROS 550CV/NV	6	-	-	X	-	-	X
DEROS 625CV/NV	6	-	-	X	-	-	X
DEROS 650CV/NV	6	-	-	X	-	-	X
DEROS 680CV/NV	7	X	X	X	X	X	X

Modell	Abbildung	Einstellung für Schutz-/Softauflage					
DEROS 5650CV/NV	6	-	-	X	-	-	X

Wartung



Vor Beginn der Wartungsarbeiten sicherstellen, dass die Maschine von der Stromversorgung getrennt ist!
Verwenden Sie ausschließlich Mirka-Originalersatzteile!

Austauschen des Schleiftellers

1. Legen Sie den Maulschlüssel zwischen Schleifteller und Tellerbremse an die Spindelmutter an
2. Drehen Sie den Schleifteller gegen den Uhrzeigersinn, um diesen zu entfernen
3. Montieren Sie den neuen Schleifteller immer mit Unterlegscheiben
4. Entfernen Sie den Maulschlüssel

Schleiftellerschutz

Mirkas Schleiftellerschutz wurde als Verschleißschutz für den Schleifteller bei aggressivem, kontinuierlichem Schleifen mit Netzschleifmitteln entwickelt. Der kosteneffiziente Schleiftellerschutz wird zwischen den Schleifteller und die Schleifmittelscheibe eingesetzt und sollte regelmäßige gewechselt werden. Der Schleiftellerschutz verlängert die Lebensdauer des Schleiftellers.

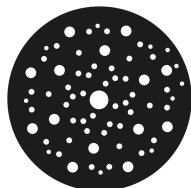

<https://www.mirka.com/accessories/pad-savers/>

Austauschen der Tellerbremse

HINWEIS! Eine zu hohe Saugleistung Ihrer Staubabsaugung kann zu einer Fehlfunktion der Tellerbremse führen

1. Entfernen Sie den Schleifteller wie oben beschrieben
2. Entfernen Sie die alte Tellerbremse aus ihrer Nut
3. Setzen Sie die neue Tellerbremse ein
4. Montieren Sie den Schleifteller wie oben beschrieben
5. Prüfen Sie die Funktion der Tellerbremse Durch Ändern der Anzahl von Unterlegscheiben zwischen Spindel und Schleifteller kann die Wirkung der Tellerbremse reguliert werden



Weitergehender Service

Der Service darf nur von geschultem Personal ausgeführt werden Um den Garantieanspruch zu bewahren und eine optimale Werkzeugfunktion und -sicherheit sicherzustellen, muss der Service von einem autorisierten Mirka Service-Center ausgeführt werden Wenden Sie sich an den Mirka-Kundendienst oder Ihren Mirka-Vertriebshändler, um ein Mirka Service-Center in Ihrer Nähe zu finden

Fehlerbehebung

Symptom	Mögliche Ursache	Lösung
Die (rechte) LED-Anzeige blinkt abwechselnd rot und grün.	Das Gerät ist an eine Steckdose mit falscher Spannung angeschlossen.	Schließen Sie die Schleifmaschine an eine Netzsteckdose an, die mit der Nennspannung der Maschine übereinstimmt.
Beim Einschalten leuchtet die (rechte) LED-Anzeige der Schleifmaschine nicht.	Das Stromkabel ist nicht richtig an der Schleifmaschine oder der Netzsteckdose angeschlossen	Schließen Sie es richtig an
Die (rechte) LED-Anzeige der Schleifmaschine leuchtet rot und die Drehzahl des Geräts sinkt während des Schleifvorgangs auf 4 000 U/min ab.	Die Temperatur in der Schleifmaschine ist zu hoch Der Druck auf das Gerät ist für längere Zeit zu hoch.	Üben Sie für einen Moment weniger Druck auf die Schleifmaschine aus, dann steigt die Drehzahl des Geräts wieder.
Die (rechte) LED-Anzeige der Schleifmaschine leuchtet rot, die Drehzahl reduziert sich leicht.	Der Druck auf das Gerät ist für einen kurzen Moment zu hoch.	Üben Sie weniger Druck auf das Gerät aus, dann schaltet die (rechte) LED-Anzeige automatisch wieder auf grün.
Die Tellerbremse funktioniert nicht.	Verschlossene Tellerbremse oder beschädigtes Spindellager.	Überprüfen Sie die Tellerbremse oder das Spindellager und tauschen Sie diese falls erforderlich aus.
Die Schleifmaschine hat angehalten und die (rechte) LED leuchtet rot.	Das Werkzeug befindet sich aufgrund der hohen Temperatur im Sicherheitsmodus.	Warten, bis das Werkzeug abgekühlt ist.

Information zur Entsorgung

GEFAHR



Die Geräte müssen durch Entfernen des Netzkabels unbrauchbar gemacht werden.

Beachten Sie die nationalen Regeln und Bestimmungen zur umweltgerechten Entsorgung und zum Recycling von ausgedienten Maschinen, Verpackungen und Zubehör.

Nur EU: Elektrowerkzeuge dürfen nicht als Hausmüll entsorgt werden. In Übereinstimmung mit EU-Richtlinien über die Entsorgung von Elektro- und Elektronik-Altgeräten und deren Umsetzung in nationales Recht müssen Elektrowerkzeuge, die das Ende ihrer Lebensdauer erreicht haben, getrennt entsorgt und einer umweltgerechten Wiederverwertung zugeführt werden.

Weitere Informationen zu REACH, RoHS und unserer sozialen Verantwortung als Unternehmen finden Sie auf www.mirka.com

Δήλωση συμμόρφωσης

Mirka Ltd, 66850 Jeppo, Φινλανδία				
δηλώνουμε με αποκλειστική μας ευθύνη ότι τα προϊόντα Mirka® (που παρατίθενται πιο κάτω, και βλ. τον πίνακα "Τεχνικά στοιχεία" για το συγκεκριμένο μοντέλο), στα οποία αναφέρεται η παρούσα δήλωση, συμμορφώνονται με τα παρακάτω πρότυπα και άλλα κανονιστικά έντυπα: EN 62841-1:2015, 62841-2-4:2014, EN 55014- 1:2006 + A1:2009 + A2:2011, EN 55014-2:2015, EN 61000-3-2:2014, 61000-3-3:2013, EN 300 328 V1.9.1, EN 301 489-1 V2.1.1, EN 301 489-17 V3.1.1 σύμφωνα με τους κανονισμούς 2006/42/EK, 2011/65/EE, 2014/53/EE.				
Προϊόντα: Mirka® DEROS 325CV, 350CV, 550CV, 625CV, 650CV, 680CV & 5650CV				
Jeppo, 18/04/2021 Τόπος και ημερομηνία έκδοσης	MIRKA Εταιρεία	 Stefan Sjöberg, Διευθύνων σύμβουλος	Κατασκευαστής/Προμηθευτής Mirka Ltd 66850 Jeppo, Φινλανδία Τηλ. +358 20 760 2111 Φαξ +358 20 760 2290 www.mirka.com	

Μετάφραση των πρωτότυπων οδηγιών. Διατηρούμε το δικαίωμα να επιφέρουμε αλλαγές στο παρόν εγχειρίδιο χωρίς προηγούμενη ειδοποίηση.

Σημαντικό

Διαβάστε προσεκτικά τις υποδείξεις ασφαλείας και τις οδηγίες χρήσης που ακολουθούν πριν εγκαταστήσετε, χρησιμοποιήσετε ή συντηρήσετε το παρόν εργαλείο. Φυλάξτε τις οδηγίες σε ασφαλές και προσβάσιμο χώρο. Διαβάστε και τηρείτε τους κρατικούς και τοπικούς κανονισμούς.

Απαιτούμενος εξοπλισμός ατομικής ασφάλειας



Διαβάστε το εγχειρίδιο χρήσης



Φοράτε γυαλιά ασφαλείας



Φοράτε προστατευτικό ακοής



Φοράτε γάντια ασφαλείας



Φοράτε προσωπίδα

Σύμβολα



Συμμορφώνεται με τα σχετικά πρότυπα της ΕΕ



Συμμορφώνεται με τις απαιτήσεις RCM της Αυστραλίας και της Νέας Ζηλανδίας



Συμμορφώνεται με τις απαιτήσεις EAC



Συμμορφώνεται με τις απαιτήσεις AAA



Συμμορφώνεται με τις απαιτήσεις RoHS της Κίνας



Προειδοποίηση: Δυνητικά επικίνδυνη κατάσταση που ενδέχεται να προκαλέσει σοβαρό τραυματισμό ή θάνατο και/ή υλικές ζημιές.

Προσοχή: Δυνητικά επικίνδυνη κατάσταση που ενδέχεται να προκαλέσει ελαφρύ ή μέτριο τραυματισμό και/ή υλικές ζημιές.



Γενικές προειδοποιήσεις ασφαλείας για ηλεκτρικά εργαλεία



ΠΡΟΕΙΔΟΠΟΙΗΣΗ Διαβάστε όλες τις προειδοποιήσεις ασφαλείας και όλες τις οδηγίες. Αν δεν τηρήσετε τις προειδοποιήσεις και τις οδηγίες, ενδέχεται να προκληθεί ηλεκτροπληξία, πυρκαγιά και/ή σοβαρός τραυματισμός. **Φυλάξτε όλες τις προειδοποιήσεις και οδηγίες για μελλοντική αναφορά.** Ο όρος «ηλεκτρικό εργαλείο» στις προειδοποιήσεις αναφέρεται σε ηλεκτρικό εργαλείο ρεύματος (με καλώδιο) ή σε ηλεκτρικό εργαλείο μπαταρίας (χωρίς καλώδιο).

1. Ασφάλεια χώρου εργασίας

- Διατηρείτε τον χώρο εργασίας καθαρό και καλά φωτισμένο.** Οι ακατάστατοι ή σκοτεινοί χώροι αποτελούν αιτία ατυχημάτων.
- Μην χειρίζεστε ηλεκτρικά εργαλεία σε εκρηκτική ατμόσφαιρα, για παράδειγμα, υπό την παρουσία εύφλεκτων υγρών, αερίων ή σκόνης.** Τα ηλεκτρικά εργαλεία δημιουργούν σπινθήρες, που μπορεί να προκαλέσουν ανάφλεξη της σκόνης ή των αναθυμιάσεων.
- Διατηρείτε τα παιδιά και τα παρευρισκόμενα άτομα σε απόσταση όταν χειρίζεστε ένα ηλεκτρικό εργαλείο.** Αν αποσπαστεί η προσοχή σας, ενδέχεται να χάσετε τον έλεγχο.

2. Ηλεκτρική ασφάλεια

- Τα φics των ηλεκτρικών εργαλείων πρέπει να ταιριάζουν στην πρίζα. Μην τροποποιήσετε ποτέ το φics με κανένα τρόπο. Μην χρησιμοποιείτε φics προσαρμογών με γειωμένα ηλεκτρικά εργαλεία.** Τα μη τροποποιημένα φics και οι κατάλληλες πρίζες μειώνουν τον κίνδυνο ηλεκτροπληξίας.
- Αποφύγετε τη σωματική επαφή με γειωμένες επιφάνειες, όπως σωλήνες, καλοριφέρ, εστίες και ψυγεία.** Αν το σώμα σας είναι σε επαφή με γείωση, υπάρχει αυξημένος κίνδυνος ηλεκτροπληξίας.
- Μην εκθέτετε τα ηλεκτρικά εργαλεία όταν βρέχει ή έχει υγρασία.** Η εισχώρηση νερού σε ένα ηλεκτρικό εργαλείο αυξάνει τον κίνδυνο ηλεκτροπληξίας.
- Μην κακομεταχειρίζεστε το καλώδιο. Μην χρησιμοποιήσετε ποτέ το καλώδιο για να μεταφέρετε, να συνδέσετε ή να αποσυνδέσετε από το ρεύμα το ηλεκτρικό εργαλείο. Διατηρείτε το καλώδιο μακριά από θερμότητα, λάδια, κοφτερές άκρες και κινούμενα μέρη.** Τα φθαρμένα ή μπερδεμένα καλώδια αυξάνουν τον κίνδυνο ηλεκτροπληξίας.
- Κατά τον χειρισμό ενός ηλεκτρικού εργαλείου σε εξωτερικό χώρο, χρησιμοποιήστε καλώδιο πρόεκτασης που είναι κατάλληλο για χρήση σε εξωτερικό χώρο.** Η χρήση καλωδίου κατάλληλου για χρήση σε εξωτερικό χώρο μειώνει τον κίνδυνο ηλεκτροπληξίας.
- Αν δεν μπορεί να αποφευχθεί ο χειρισμός ενός ηλεκτρικού εργαλείου σε υγρό χώρο, χρησιμοποιήστε τροφοδοσία με αντιηλεκτροπληξιακό ρελέ (RCD).** Η χρήση αντιηλεκτροπληξιακού ρελέ μειώνει τον κίνδυνο ηλεκτροπληξίας.

3. Προσωπική ασφάλεια

- Παραμείνετε σε εγρήγορση, παρακολουθείτε ό,τι κάνετε και χρησιμοποιήστε την κοινή λογική κατά τον χειρισμό ενός ηλεκτρικού εργαλείου. Μην χρησιμοποιείτε ηλεκτρικά εργαλεία όταν είστε κουρασμένοι ή υπό την επίρεια ναρκωτικών ουσιών, οινοπνεύματος ή φαρμάκων.** Μια στιγμή απροσεξίας κατά τον χειρισμό ηλεκτρικών εργαλείων μπορεί να έχει ως αποτέλεσμα την πρόκληση σοβαρού τραυματισμού.
- Χρησιμοποιείτε εξοπλισμό ατομικής προστασίας. Φοράτε πάντα προστατευτικό ματιών.** Η χρήση προστατευτικού εξοπλισμού, όπως μάσκας σκόνης, αντιβιοηθτικών υποδημάτων ασφαλείας, προστατευτικού κράνους ή προστατευτικού ακοής, στις ανάλογες συνθήκες μειώνει τους τραυματισμούς.
- Αποτρέψτε τυχόν ακούσια ενεργοποίηση. Βεβαιωθείτε ότι ο διακόπτης βρίσκεται στη θέση Off πριν συνδέσετε το εργαλείο σε πηγή ρεύματος και/ή συστοιχία μπαταριών, πριν το μαζέψετε ή το μεταφέρετε.** Η μεταφορά ηλεκτρικών εργαλείων με το δάχτυλο στον διακόπτη ή η σύνδεση εργαλείων στην πρίζα με τον διακόπτη στη θέση On αποτελεί αιτία ατυχήματος.
- Αφαιρέστε οποιοδήποτε κλειδί ή κλειδί ρυθμιζόμενου ανοίγματος πριν ενεργοποιήσετε το ηλεκτρικό εργαλείο.** Αν κάποιο κλειδί παραμείνει προσαρτημένο σε περιστρεφόμενο εξάρτημα του ηλεκτρικού εργαλείου, μπορεί να προκληθεί τραυματισμός.
- Μην τεντώνετε υπερβολικά. Έχετε τα πόδια πάντα σταθερά στο πάτωμα και σε ισορροπία.** Με αυτόν τον τρόπο ελέγχετε καλύτερα το ηλεκτρικό εργαλείο σε απρόβλεπτες καταστάσεις.
- Φοράτε κατάλληλα ρούχα. Μην φοράτε φαρδιά ρούχα ή κοσμήματα. Κρατήστε τα μαλλιά, τα ρούχα και τα γάντια σε απόσταση από κινούμενα μέρη.** Τα φαρδιά ρούχα, τα κοσμήματα ή τα μακριά μαλλιά ενδέχεται να πιαστούν σε κινούμενα μέρη.
- Αν παρέχονται διατάξεις σύνδεσης σε συστήματα αναρρόφησης και συλλογής σκόνης, βεβαιωθείτε ότι είναι συνδεδεμένες και ότι χρησιμοποιούνται σωστά.** Η συλλογή σκόνης μπορεί να μειώσει τους κινδύνους που σχετίζονται με σκόνη.

- h. **Μην αφήνετε την εξοικείωση που αποκτάτε με τη συχνή χρήση του εργαλείου να σας οδηγήσει σε υπερβολικό ερησυχασμό και στην αμέλεια των αρχών ασφάλειας κατά την εργασία με το εργαλείο.** Μία επιπόλαια κίνηση μπορεί να προκαλέσει σοβαρό τραυματισμό σε κλάσμα δευτερολέπτου.
4. **Χρήση και φροντίδα ηλεκτρικού εργαλείου**
- Μην υπερφορτώνετε το ηλεκτρικό εργαλείο. Χρησιμοποιήστε το σωστό ηλεκτρικό εργαλείο για την εφαρμογή σας.** Το σωστό ηλεκτρικό εργαλείο θα εκτελέσει την εργασία καλύτερα και ασφαλέστερα στον ρυθμό για τον οποίο σχεδιάστηκε.
 - Μην χρησιμοποιήσετε το ηλεκτρικό εργαλείο αν ο διακόπτης δεν ανοίγει ή δεν κλείνει.** Οποιοδήποτε ηλεκτρικό εργαλείο δεν μπορεί να ελεγχθεί με τον διακόπτη είναι επικίνδυνο και πρέπει να επισκευάζεται.
 - Αποσυνδέστε το φως από την πηγή ρεύματος και/ή τη συστοιχία μπαταριών από το ηλεκτρικό εργαλείο πριν πραγματοποιήσετε οποιαδήποτε ρύθμιση, αλλάξετε παρελκόμενα ή αποθηκεύσετε το ηλεκτρικό εργαλείο.** Τέτοιου είδους προληπτικά μέτρα ασφαλείας μειώνουν τον κίνδυνο ακούσιας ενεργοποίησης του ηλεκτρικού εργαλείου.
 - Φυλάσσετε τα αδρανή ηλεκτρικά εργαλεία μακριά από παιδιά και απαγορεύστε τη χρήση του ηλεκτρικού εργαλείου σε άτομα που δεν είναι εξοικειωμένα με αυτό ή με αυτές τις οδηγίες.** Τα ηλεκτρικά εργαλεία είναι επικίνδυνα στα χέρια ανεκπαίδευτων χρηστών.
 - Συντηρείτε τα ηλεκτρικά εργαλεία. Ελέγξτε για έλλειψη ευθυγράμμισης ή τυχόν κόλλημα των κινούμενων μερών, σπασμένα εξαρτήματα και οποιαδήποτε άλλη κατάσταση που μπορεί να επηρεάσει τη λειτουργία του ηλεκτρικού εργαλείου. Αν το ηλεκτρικό εργαλείο έχει υποστεί ζημιά, πρέπει να επισκευαστεί πριν χρησιμοποιηθεί.** Πολλά ατυχήματα προκαλούνται από ηλεκτρικά εργαλεία που δεν συντηρούνται σωστά.
 - Διατηρείτε τα κοπτικά εργαλεία κοφτερά και καθαρά.** Τα σωστά συντηρημένα κοπτικά εργαλεία με κοφτερά κοπτικά άκρα είναι λιγότερο πιθανό να κολλήσουν και ευκολότερα στον χειρισμό.
 - Χρησιμοποιείτε το ηλεκτρικό εργαλείο, τα παρελκόμενα, τις μύτες του εργαλείου κ.λπ. σύμφωνα με αυτές τις οδηγίες, λαμβάνοντας υπόψη τις συνθήκες εργασίας και την εργασία που πρόκειται να εκτελέσετε.** Η χρήση του ηλεκτρικού εργαλείου για εργασίες διαφορετικές από τις προβλεπόμενες μπορεί να δημιουργήσει επικίνδυνες καταστάσεις.
 - Διατηρείτε τις λαβές και τις επιφάνειες πιασίματος στεγνές, καθαρές και απαλλαγμένες από λάδι και γράσο.** Αν οι λαβές και οι επιφάνειες πιασίματος είναι ολισθηρές, δεν θα είστε σε θέση να χειρίζεστε με ασφάλεια και να ελέγχετε το εργαλείο σε απρόβλεπτες καταστάσεις.
5. **Σέρβις**
- Αναθέτετε το σέρβις του ηλεκτρικού εργαλείου σας σε εξειδικευμένο τεχνικό που χρησιμοποιεί μόνο τα ίδια ανταλλακτικά.** Έτσι διασφαλίζεται η διατήρηση της ασφάλειας του ηλεκτρικού εργαλείου.



Πρόσθετες προειδοποιήσεις ασφαλείας

- Η ηλεκτρική ασφάλεια του εργαλείου διασφαλίζεται μόνο με τη χρήση γνήσιων πελμάτων.
- Διαβάστε το δελτίο δεδομένων ασφαλείας υλικών (MSDS) για την επιφάνεια κατεργασίας.
- Αν αισθανθείτε ενοχλήσεις στο χέρι/τον καρπό, σταματήστε την εργασία και επισκευθείτε γι αυτό. Οι επαναλαμβανόμενες εργασίες ή κινήσεις και η υπερβολική έκθεση σε δονήσεις ενδέχεται να προκαλέσουν τραυματισμούς στο χέρι, τον καρπό και το βραχίονα.
- Η υποδοχή και το φως τροφοδοσίας δεν ακολουθούν τα πρότυπα IEC για συνδεδεμένες συσκευές. Χρησιμοποιείτε μόνο γνήσιο καλώδιο τροφοδοσίας της Mirka. Μπορείτε να προμηθευτείτε το καλώδιο τροφοδοσίας από τον αντιπρόσωπο Mirka της περιοχής σας.
- Ελέγχετε τακτικά για φθορά το εργαλείο, το πέλμα, το καλώδιο τροφοδοσίας και τα εξαρτήματα.
- Καθαρίζετε ή αντικαθιστάτε καθημερινά τη σακούλα συλλογής της συσκευής αναρρόφησης σκόνης. Η σκόνη μπορεί να είναι πολύ εύφλεκτη. Επίσης, ο καθαρισμός ή η αντικατάσταση της σακούλας εξασφαλίζει βέλτιστη απόδοση.
- Αν το εργαλείο παρουσιάζει δυσλειτουργία, σταματήστε αμέσως τη χρήση του και κανονίστε για σέρβις και επισκευή.
- Να βεβαιώνετε πάντοτε ότι το τεμάχιο που πρόκειται να τριφτεί είναι καλά στερεωμένο.
- Διατηρείτε τα χέρια σας μακριά από το περιστρεφόμενο παρελκόμενο κατά τη χρήση.
- Μην αφήνετε το εργαλείο να λειτουργήσει χωρίς φορτίο αν δεν λάβετε προφυλάξεις προστασίας των ατόμων και των αντικειμένων που βρίσκονται στο γύρω χώρο στην ενδεχόμενη περίπτωση χαλάρωσης του μέσου τριψίματος ή του πέλματος.

Τεχνικά στοιχεία

DEROS	325CV	350CV	550CV	625CV	650CV	680CV	5650CV
Ισχύς	250 W	250 W	350 W	350 W	350 W	350 W	350 W

DEROS	325CV	350CV	550CV	625CV	650CV	680CV	5650CV
Τάση ηλεκτρικού δικτύου	220–240 VAC	220–240 VAC	220–240 VAC	220–240 VAC	220–240 VAC	220–240 VAC	220–240 VAC
Ταχύτητα	4.000–10.000 σ.α.λ.	4.000–10.000 σ.α.λ.	4.000–10.000 σ.α.λ.	4.000–10.000 σ.α.λ.	4.000–10.000 σ.α.λ.	4.000–10.000 σ.α.λ.	4.000–10.000 σ.α.λ.
Μέγεθος τροχιάς	2,5 mm	5 mm	5 mm	2,5 mm	5 mm	8 mm	5 mm
Μέγεθος πέλματος	Ø 77 mm	Ø 77 mm	Ø 125 mm	Ø 150 mm	Ø 150 mm	Ø 150 mm	125 x 150 mm
Βάρος	0,8 kg	0,8 kg	1 kg	1 kg	1,1 kg	1,1 kg	1,1 kg
Βαθμός προστασίας	I	I	I	I	I	I	I

Πληροφορίες θορύβου και δονήσεων

Οι τιμές μέτρησης προσδιορίστηκαν σύμφωνα με το EN 62841.

DEROS	325CV	350CV	550CV	625CV	650CV	680CV	5650CV
Στάθμη ηχητικής πίεσης (L_{pA})	67 dB(A)	67 dB(A)	71 dB(A)	71 dB(A)	71 dB(A)	71 dB(A)	71 dB(A)
Στάθμη ηχητικής ισχύος (L_{WA})	78 dB(A)	78 dB(A)	82 dB(A)	82 dB(A)	82 dB(A)	82 dB(A)	82 dB(A)
Αβεβαιότητα μέτρησης ήχου K	3,0 dB	3,0 dB	3,0 dB	3,0 dB	3,0 dB	3,0 dB	3,0 dB
Τιμή εκπομπής δονήσεων a_n *	3,1 m/s ²	3,3 m/s ²	3,2 m/s ²	2,4 m/s ²	3,4 m/s ²	3,5 m/s ²	3,4 m/s ²
Αβεβαιότητα εκπομπής δονήσεων K *	2,0 m/s ²	1,5 m/s ²	1,5 m/s ²	1,5 m/s ²	1,5 m/s ²	1,5 m/s ²	1,5 m/s ²

Τα τεχνικά χαρακτηριστικά ενδέχεται να αλλάξουν χωρίς προηγούμενη ειδοποίηση. Η γκάμα των μοντέλων μπορεί να διαφέρει ανάλογα με την αγορά.

* Οι τιμές που αναφέρονται στον πίνακα προέρχονται από δοκιμές σε εργαστήριο σύμφωνα με τους προβλεπόμενους κώδικες και πρότυπα, και δεν αρκούν για εκτιμήσεις κινδύνων. Οι τιμές μέτρησης σε συγκεκριμένο χώρο εργασίας ενδέχεται να είναι υψηλότερες από τις τιμές που δηλώνονται. Οι τιμές της πραγματικής έκθεσης και το ύψος του κινδύνου ή της βλαβερής επίδρασης σε άτομο διαφέρουν κατά περίπτωση και εξαρτώνται από το περιβάλλον, τον τρόπο χειρισμού του εργαλείου, το υλικό που υποβάλλεται στην κατεργασία, το σχεδιασμό του σταθμού εργασίας καθώς και από το χρόνο έκθεσης και τη φυσική κατάσταση του χρήστη. Η εταιρεία Mirka Ltd δεν φέρει ευθύνη για τις συνέπειες της χρήσης των δηλωμένων τιμών αντί των τιμών πραγματικής έκθεσης για την εκτίμηση οποιουδήποτε ατομικού κινδύνου.

Περαισσότερες πληροφορίες για την υγιεινή και την ασφάλεια στην εργασία μπορούν να ληφθούν από τους παρακάτω ιστότοπους:

<https://osha.europa.eu/en> (Ευρώπη) ή <http://www.osha.gov> (ΗΠΑ)

Σωστή χρήση του εργαλείου

Το παρόν τριβείο έχει σχεδιαστεί για να τρίβει υλικό κάθε τύπου, δηλαδή μέταλλα, ξύλο, πέτρα, πλαστικά κ.τ.λ. με μέσα τριψίματος που προορίζονται για το σκοπό αυτόν. Μη χρησιμοποιείτε το παρόν τριβείο για σκοπό διαφορετικό από αυτόν για τον οποίο προβλέπεται χωρίς να συμβουλευτείτε τον κατασκευαστή ή τον εξουσιοδοτημένο από αυτόν προμηθευτή. Μη χρησιμοποιείτε πέλματα με ονομαστικό αριθμό στροφών μικρότερο από 10.000 σ.α.λ. Χρησιμοποιείτε μόνο γνήσια πέλματα Mirka που είναι σχεδιασμένα για βέλτιστη απόδοση με το στεγανοποιητικό δίσκο. Μην τοποθετείτε ποτέ ένα πέλμα χωρίς ροδέλα-αποστάτη. Με άλλα πέλματα ενδέχεται να περιοριστεί η απόδοση και να παράγονται εντονότερες δονήσεις. Οι σχισμές αερισμού στο περίβλημα πρέπει να διατηρούνται καθαρές και απαλλαγμένες από εμφράξεις, για να διασφαλίζεται η κυκλοφορία του αέρα. Οποιαδήποτε εργασία συντήρησης ή επισκευής για την οποία χρειάζεται να ανοίξει το περίβλημα του κινητήρα μπορεί να εκτελεστεί μόνο από εξουσιοδοτημένο κέντρο σέρβις.

Σταθμοί εργασίας

Το παρόν εργαλείο προορίζεται για χρήση ως εργαλείο χειρός. Συνιστάται πάντοτε να στέκεται ο χειριστής πάνω σε σταθερό δάπεδο όταν χρησιμοποιεί το εργαλείο. Μπορεί να χρησιμοποιηθεί σε οποιαδήποτε θέση, εφόσον ο χειριστής είναι σε σταθερή στάση, έχει σταθερή επαφή με το εργαλείο και με το δάπεδο και έχει συνειδητοποιήσει ότι το τριβείο μπορεί να δημιουργήσει ροπή αντίδρασης. Ανατρέξτε στην ενότητα "Οδηγίες χρήσης".

Τα πρώτα βήματα

Όταν βγάλετε το εργαλείο από τη συσκευασία του, βεβαιωθείτε ότι είναι άθικτο, πλήρες και ότι δεν έχει υποστεί ζημιά λόγω μεταφοράς. Μην χρησιμοποιείτε ποτέ εργαλείο που παρουσιάζει ζημιά.

Πριν από τη χρήση, βεβαιωθείτε ότι το πέλμα είναι καλά στερεωμένο και σφιγμένο. Συνδέστε το καλώδιο τροφοδοσίας στο εργαλείο. Συνδέστε το καλώδιο τροφοδοσίας σε γεωμενή πρίζα (220–240 VAC, 50/60Hz).

Για να έχει το παρόν εργαλείο τη μέγιστη απόδοση, συνιστάται να χρησιμοποιείται σε συνδυασμό με τη συσκευή αναρρόφησης σκόνης της Mirka (ή άλλη κατάλληλη μονάδα αναρρόφησης σκόνης) και με τα προϊόντα λειαντικού πλέγματος της Mirka. Τα τριβεία της Mirka, σε συνδυασμό με τα προϊόντα λειαντικού πλέγματος Mirka και τη συσκευή αναρρόφησης σκόνης της Mirka, αποτελούν τη βάση των συστημάτων Mirka για τρίψιμο χωρίς σκόνη.

Το καλώδιο τροφοδοσίας του τριβείου συνδέεται στην πρίζα παροχής ρεύματος που υπάρχει στο εμπρός μέρος της συσκευής αναρρόφησης σκόνης. Συνδέοντας το καλώδιο τροφοδοσίας του τριβείου στην πρίζα της συσκευής αναρρόφησης, μπορείτε να χρησιμοποιήσετε τη λειτουργία αυτόματης ενεργοποίησης της συσκευής αναρρόφησης σκόνης.

Οδηγίες χρήσης

- Το παρόν εργαλείο προορίζεται για χρήση ως εργαλείο χειρός. Το εργαλείο μπορεί να χρησιμοποιηθεί σε οποιαδήποτε θέση. Σημείωση! Το τριβείο μπορεί να αναπτύξει μια ροπή αντίδρασης κατά την εκκίνηση.
- Βεβαιωθείτε ότι το τριβείο είναι απενεργοποιημένο. Επιλέξτε κατάλληλο μέσο τριψίματος και στερεώστε το στο πέλμα. Βεβαιωθείτε ότι το μέσο τριψίματος είναι κεντραρισμένο στο πέλμα. Για βέλτιστη απόδοση συνιστούμε πέλμα της Mirka και προϊόν πλέγματος τριψίματος της Mirka.
- Ενεργοποιήστε το τριβείο πατώντας το πλήκτρο On/Off, Σχήμα 1. Η λυχνία LED (δεξιά) του τριβείου γίνεται πράσινη.
- Το τριβείο μπορεί πλέον να τεθεί σε λειτουργία με πάτημα του μοχλού.
- Η ταχύτητα μπορεί να ρυθμιστεί από 4.0000 σ.α.λ. έως το μέγιστο αριθμό σ.α.λ. με ρύθμιση της θέσης του μοχλού.
- Οι μέγιστες σ.α.λ. μπορούν να ρυθμιστούν με πάτημα των πλήκτρων rpm+ ή rpm-, Σχήμα 1. Με κάθε πάτημα, οι στροφές αυξάνουν ή μειώνονται κατά 1.000 σ.α.λ. μέχρι να φθάσουν στα όρια τους. Οι σ.α.λ. μπορούν να ρυθμιστούν εντός του εύρους τιμών από 4 000 έως 10 000 σ.α.λ..
- Το εργαλείο έχει δύο τρόπους ρύθμισης της ταχύτητας. Στον προεπιλεγμένο τρόπο, η ταχύτητα ρυθμίζεται γραμμικά με αλλαγή της θέσης του μοχλού. Στον άλλο τρόπο λειτουργίας, η ταχύτητα παραμένει πάντοτε σταθερή στις ρυθμισμένες μέγιστες σ.α.λ. όσο το εργαλείο είναι σε λειτουργία. Όταν τα πλήκτρα rpm+ και rpm- πατιούνται ταυτόχρονα, το εργαλείο εναλλάσσεται ανάμεσα στους δύο τρόπους ρύθμισης.
- Κατά το τρίψιμο, τοποθετείτε πάντοτε πρώτα το εργαλείο πάνω στην επιφάνεια κατεργασίας πριν ενεργοποιήσετε το εργαλείο. Απομακρύνετε πάντοτε το εργαλείο από την επιφάνεια κατεργασίας πριν απενεργοποιήσετε το εργαλείο. Έτσι αποφεύγεται η δημιουργία αυλακώσεων στην επιφάνεια κατεργασίας λόγω υπερβολικής ταχύτητας του μέσου τριψίματος.
- Όταν το τρίψιμο ολοκληρωθεί, απενεργοποιήστε το τριβείο με πάτημα του πλήκτρου On/Off. Η λυχνία LED (δεξιά) του τριβείου είναι πλέον σβηστή.

Bluetooth

Το παρόν εργαλείο είναι εξοπλισμένο με τεχνολογία χαμηλής ενέργειας Bluetooth® και μπορεί να συνδεθεί σε ένα app που επιτρέπει πρόσβαση σε πρόσθετες λειτουργίες του εργαλείου. Για περισσότερες πληροφορίες σχετικά με τις λειτουργίες του app και για να μάθετε αν αυτό είναι διαθέσιμο στη χώρα σας, επισκεφθείτε την ιστοσελίδα www.mirka.com.

Ενεργοποιήστε το Bluetooth στο Mirka® DEROS με την παρακάτω διαδικασία:

1. Συνδέστε το καλώδιο τροφοδοσίας στην πρίζα ρεύματος.
2. Πιέστε και κρατήστε πατημένο το κουμπί rpm+ καθώς ενεργοποιείτε το εργαλείο με το κουμπί On/Off.
3. Το αριστερό LED ανάβει (πράσινο) για να δηλώσει ότι το Bluetooth είναι ενεργό.
4. Το Bluetooth απενεργοποιείται όταν το εργαλείο αποσυνδεθεί από την πρίζα ρεύματος.

ΣΗΜΕΙΩΣΗ! Αν το app δεν έχει εγκατασταθεί ή δεν είναι διαθέσιμο στη χώρα σας, το Bluetooth δεν θα ενεργοποιηθεί.

Το λεκτικό σήμα Bluetooth® και οι λογότυποι είναι εμπορικά σήματα που έχουν κατατεθεί και ανήκουν στην Bluetooth SIG, Inc. και η χρήση των σημάτων αυτών από την Mirka Ltd γίνεται με τη σχετική άδεια. Τα άλλα εμπορικά σήματα και οι εμπορικές ονομασίες ανήκουν στους αντίστοιχους ιδιοκτήτες τους.

Μείωση των δονήσεων κατά το τρίψιμο με προστατευτικό πέλματος ή συνδετικό

Αν χρησιμοποιείται προστατευτικό πέλματος ή συνδετικό κατά το τρίψιμο, ο εξοπλισμός αυτός ενδέχεται να αυξήσει το επίπεδο δονήσεων. Το εργαλείο σας Mirka διαθέτει μια λειτουργία που σας επιτρέπει να μειώσετε αυτές τις δονήσεις. Για να μειώσετε τις δονήσεις που ενδέχεται να εμφανιστούν όταν χρησιμοποιείτε προστατευτικό πέλματος ή συνδετικό, ακολουθήστε τα παρακάτω βήματα:

1. Αποσυνδέστε το καλώδιο ρεύματος.
2. Αφαιρέστε το πέλμα.
3. Προσθέστε εξάγωνα παξιμάδια και βίδες σύμφωνα με τον παρακάτω πίνακα, σφίξτε με ροπή 2 Nm.

Σημείωση! Αν το τριβείο χρησιμοποιηθεί με συνδετικό, συνιστάται η ρύθμιση της ταχύτητας στις 7.000 σ.α.λ. το ανώτατο.

Παράδειγμα

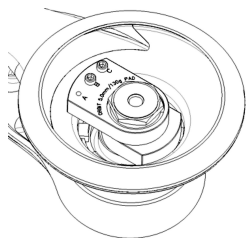

1. Αρχική διαμόρφωση μηχανήματος.

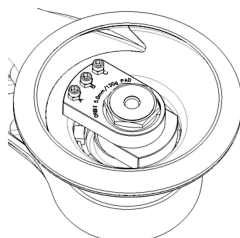

2. Διαμόρφωση μηχανήματος για χρήση με προστατευτικό πέλματος ή συνδετικό.

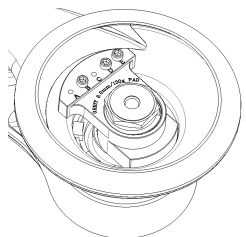

3. Αρχική διαμόρφωση μηχανήματος.

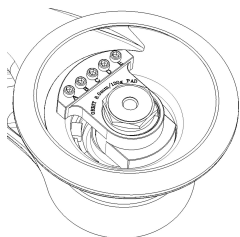

4. Διαμόρφωση μηχανήματος για χρήση με προστατευτικό πέλματος ή συνδετικό.

Μοντέλο	Εικόνα	Αρχικός εξοπλισμός									
		Βίδα					Εξάγωνο παξιμάδι				
		A	B	C	D	E	A	B	C	D	E
DEROS 550CV/NV	1	-	X	X	-	-	-	-	-	-	-
DEROS 625CV/NV	1	-	X	X	-	-	-	-	-	-	
DEROS 650CV/NV	1	-	X	X	-	-	-	-	-	-	
DEROS 680CV/NV	3	-	X	-	X	X	-	-	-	-	
DEROS 5650CV/NV	1	-	X	X	-	-	-	-	-	-	

Μοντέλο	Εικόνα	Εξοπλισμός για προστατευτικό πέλματος/συνδετικό									
		A	B	C	D	E	A	B	C	D	E
DEROS 550CV/NV	2	X	X	X	-	-	X	X	X	-	-
DEROS 625CV/NV	2	-	X	X	-	-	-	X	X	-	-
DEROS 650CV/NV	2	X	X	X	-	-	X	X	X	-	-

Μοντέλο	Εικόνα	Εξοπλισμός για προστατευτικό πέλματος/συνδετικό										
		X	X	X	X	X	-	-	-	-	-	-
DEROS 680CV/NV	4	X	X	X	X	X	-	-	-	-	-	-
DEROS 5650CV/NV	2	X	X	X	-	-	X	X	X	-	-	-

Παράδειγμα

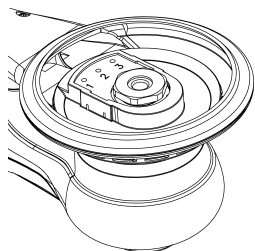

5. Αρχική διαμόρφωση μηχανήματος.

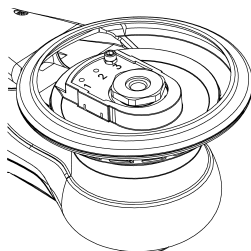

6. Διαμόρφωση μηχανήματος για χρήση με προστατευτικό πέλματος ή συνδετικό.

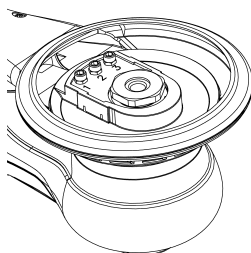

7. Διαμόρφωση μηχανήματος για χρήση με προστατευτικό πέλματος ή συνδετικό.

Μοντέλο	Εικόνα	Αρχικός εξοπλισμός					
		Βίδα			Εξάγωνο παξιμάδι		
		1	2	3	1	2	3
DEROS 550CV/NV	5	-	-	-	-	-	-
DEROS 625CV/NV	5	-	-	-	-	-	-
DEROS 650CV/NV	5	-	-	-	-	-	-
DEROS 680CV/NV	5	-	-	-	-	-	-
DEROS 5650CV/NV	5	-	-	-	-	-	-

Μοντέλο	Εικόνα	Εξοπλισμός για προστατευτικό πέλματος/συνδετικό					
		X	X	X	X	X	X
DEROS 550CV/NV	6	-	-	X	-	-	X
DEROS 625CV/NV	6	-	-	X	-	-	X
DEROS 650CV/NV	6	-	-	X	-	-	X
DEROS 680CV/NV	7	X	X	X	X	X	X
DEROS 5650CV/NV	6	-	-	X	-	-	X

Συντήρηση



Αποσυνδέετε πάντοτε την τροφοδοσία πριν από τη συντήρηση!
Χρησιμοποιείτε μόνο γνήσια ανταλλακτικά Mirka.

Αντικατάσταση του πέλματος

1. Εισαγάγετε το κλειδί πέλματος ανάμεσα στο πέλμα και το στεγανοποιητικό δίσκο για να συγκρατηθεί το παξιμάδι ατράκτου.
2. Περιστρέψτε αριστερόστροφα το πέλμα για να το αφαιρέσετε.
3. Στερεώστε και σφίξτε το νέο πέλμα με τις ροδέλες.
4. Αφαιρέστε το κλειδί από το πέλμα.

Προστατευτικό πέλματος

Τα προστατευτικά πέλματος της Mirka έχουν σχεδιαστεί για να προστατεύουν το πέλμα από φθορά κατά το έντονο και συνεχόμενο τρίψιμο με προϊόντα πλέγματος. Τα προστατευτικά πέλματος εξοικονομούν χρήματα, πρέπει να τοποθετούνται ανάμεσα στο πέλμα και το δίσκο τριψίματος και πρέπει να αντικαθίστανται τακτικά. Τα προστατευτικά πέλματος παρατείνουν τη διάρκεια ζωής του πέλματος.

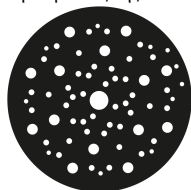

<https://www.mirka.com/accessories/pad-savers/>

Αντικατάσταση του στεγανοποιητικού δίσκου

ΣΗΜΕΙΩΣΗ! Τυχόν υπερβολική υποπίεση στο σύστημα αναρρόφησης σκόνης μπορεί να προκαλέσει δυσλειτουργία του στεγανοποιητικού δίσκου.

1. Αφαιρέστε το πέλμα όπως περιγράφεται πιο πάνω.
2. Βγάλτε τον παλιό στεγανοποιητικό δίσκο από την εγκοπή του.
3. Εισαγάγετε τον καινούργιο στεγανοποιητικό δίσκο στην εγκοπή.
4. Τοποθετήστε το πέλμα όπως περιγράφεται πιο πάνω.
5. Ελέγξτε τη λειτουργία του στεγανοποιητικού δίσκου. Μπορείτε να ρυθμίσετε τη δράση του στεγανοποιητικού δίσκου τοποθετώντας περισσότερες ή λιγότερες ροδέλες ανάμεσα στην άτρακτο και το πέλμα.



Περαιτέρω σέρβις

Το σέρβις πρέπει να εκτελείται πάντοτε από καταρτισμένο προσωπικό. Για να παραμείνει έγκυρη η εγγύηση του εργαλείου και για να διασφαλίσετε τη βέλτιστη ασφάλεια και λειτουργικότητα του εργαλείου, αναθέτετε το σέρβις σε εξουσιοδοτημένο κέντρο σέρβις Mirka. Για να εντοπίσετε το εξουσιοδοτημένο κέντρο σέρβις Mirka της περιοχής σας, επικοινωνήστε με το Τμήμα Εξυπηρέτησης Πελατών της Mirka ή με τον αντιπρόσωπο Mirka της περιοχής σας.

Οδηγός αντιμετώπισης προβλημάτων

Σύμπτωμα	Ενδεχόμενη αιτία	Λύση
Το LED (δεξί) του τριβείου αναβοσβήνει εναλλάξ με κόκκινο και πράσινο χρώμα.	Συνδέθηκε σε πρίζα με εσφαλμένη τάση.	Συνδέστε το τριβείο σε πρίζα που συμφωνεί με την ονομαστική τάση του εργαλείου.
Δεν ανάβει η λυχνία LED (δεξί) του τριβείου κατά την ενεργοποίησή του.	Το καλώδιο τροφοδοσίας δεν έχει συνδεθεί σωστά στο τριβείο ή στην πρίζα δικτύου ηλεκτροδότησης.	Συνδέστε το σωστά.
Η λυχνία LED (δεξί) του τριβείου είναι κόκκινη και το τριβείο επιβραδύνεται μέχρι τις 4.0000 σ.α.λ. κατά το τρίψιμο.	Υψηλή θερμοκρασία στο εσωτερικό του τριβείου. Υπερβολικά μεγάλο φορτίο παρατεταμένης διάρκειας.	Ελαττώστε το φορτίο του τριβείου για κάποιο χρονικό διάστημα, και οι στροφές του τριβείου θα αυξηθούν ξανά.
Η λυχνία LED (δεξί) του τριβείου είναι κόκκινη και οι Σ.Α.Λ. είναι ελαφρώς μειωμένες.	Υπερβολικά μεγάλο στιγμιαίο φορτίο.	Ελαττώστε το φορτίο και η λυχνία LED (δεξί) θα γίνει αυτόματα πράσινη.
Ο στεγανοποιητικός δίσκος δεν λειτουργεί.	Ο στεγανοποιητικός δίσκος είναι φθαρμένος ή το έδρανο της ατράκτου είναι κατεστραμμένο.	Ελέγξτε το στεγανοποιητικό δίσκο και το έδρανο της ατράκτου και, αν είναι απαραίτητο, αντικαταστήστε τα.
Το τριβείο είναι σταματημένο και το LED (δεξί) είναι κόκκινο.	Το εργαλείο έχει μεταβεί στην ασφαλή λειτουργία λόγω υψηλής θερμοκρασίας.	Περιμένετε να κρυώσει το εργαλείο.

Πληροφορίες για την απόρριψη

ΚΙΝΔΥΝΟΣ



Αφαιρέστε το καλώδιο ρεύματος από τα ηλεκτρικά εργαλεία κατά την απόρριψή τους, ώστε να μην μπορούν να χρησιμοποιηθούν.

Τηρείτε τους κανονισμούς που ισχύουν σε κάθε χώρα σχετικά με την απόρριψη και την ανακύκλωση μη χρησιμοποιημένων μηχανημάτων, συσκευασιών και παρελκομένων.

Μόνο ΕΕ: Μην απορρίπτετε τα ηλεκτρικά εργαλεία με τα οικιακά απορρίμματα. Σύμφωνα με τις Ευρωπαϊκές Οδηγίες σχετικά με τα απόβλητα ειδών ηλεκτρικού και ηλεκτρονικού εξοπλισμού και την εφαρμογή τους στην εθνική νομοθεσία, τα ηλεκτρικά εργαλεία που έχουν φτάσει στο τέλος του κύκλου ζωής τους πρέπει να συλλέγονται χωριστά και να παραδίδονται σε αρμόδιο φορέα για τη φιλική προς το περιβάλλον ανακύκλωσή τους.

Για περισσότερες πληροφορίες σχετικά με τον κανονισμό REACH, την οδηγία RoHS και την κοινωνική εταιρική ευθύνη μας, επισκεφθείτε την ιστοσελίδα www.mirka.com

Declaration of conformity

Mirka Ltd, 66850 Jeppo, Finland				
declare under our sole responsibility that the Mirka® products (listed below and see "Technical data" table for particular model) to which this declaration relates are in conformity with the following standards or other normative documents: EN 62841-1-2015, 62841-2-4-2014, EN 55014-1-2006 + A1:2009 + A2:2011, EN 55014-2-2015, EN 61000-3-2:2014, 61000-3-3:2013, EN 300 328 V1.9.1, EN 301 489-1 V2.1.1, EN 301 489-17 V3.1.1 in accordance with the regulations 2006/42/EC, 2011/65/EU, 2014/53/EU.				
Products: Mirka® DEROS 325CV, 350CV, 550CV, 625CV, 650CV, 680CV & 5650CV				
Jeppo 18.04.2021 Place and date of issue	MIRKA Company	 Stefan Sjöberg, CEO	Manufacturer / Supplier Mirka Ltd 66850 Jeppo, Finland Tel. +358 20 760 2111 Fax +358 20 760 2290 www.mirka.com	

Original instructions. We reserve the right to make changes to this manual without prior notice.

Important

Read these safety and operating instructions carefully before installing, operating or maintaining this tool. Keep these instructions in a safe and accessible place. Read and comply with state and local regulations.

Required personal safety equipment



Read operator's manual



Wear safety glasses



Wear ear protection



Wear safety gloves



Wear face mask

Symbols



Complies with EU relevant standards



Complies with Australia & New Zealand RCM requirement



Complies with EAC



Complies with AAA



Complies with China RoHS requirement



Warning: Potential hazardous situation that may result in death or serious injury and/or property damage.

Caution: Potential hazardous situation that may result in minor or moderate injury and/or property damage.



General Power Tool Safety Warnings



WARNING Read all safety warnings and all instructions. Failure to follow the warnings and instructions may result in electric shock, fire and/or serious injury.

Save all warnings and instructions for future reference. The term "power tool" in the warnings refers to your mains-operated (corded) power tool or battery-operated (cordless) power tool.

1. Work area safety

- a. **Keep work area clean and well lit.** Cluttered or dark areas invite accidents.
- b. **Do not operate power tools in explosive atmospheres, such as in the presence of flammable liquids, gases or dust.** Power tools create sparks which may ignite the dust or fumes.
- c. **Keep children and bystanders away while operating a power tool.** Distractions can cause you to lose control.

2. Electrical safety

- a. **Power tool plugs must match the outlet. Never modify the plug in any way. Do not use any adapter plugs with earthed (grounded) power tools.** Unmodified plugs and matching outlets will reduce risk of electric shock.
- b. **Avoid body contact with earthed or grounded surfaces, such as pipes, radiators, ranges and refrigerators.** There is an increased risk of electric shock if your body is earthed or grounded.
- c. **Do not expose power tools to rain or wet conditions.** Water entering a power tool will increase the risk of electric shock.
- d. **Do not abuse the cord. Never use the cord for carrying, pulling or unplugging the power tool. Keep cord away from heat, oil, sharp edges and moving parts.** Damaged or entangled cords increase the risk of electric shock.
- e. **When operating a power tool outdoors, use an extension cord suitable for outdoor use.** Use of a cord suitable for outdoor use reduces the risk of electric shock.
- f. **If operating a power tool in a damp location is unavoidable, use a residual current device (RCD) protected supply.** Use of an RCD reduces the risk of electric shock.

3. Personal safety

- a. **Stay alert, watch what you are doing and use common sense when operating a power tool. Do not use a power tool while you are tired or under the influence of drugs, alcohol or medication.** A moment of inattention while operating power tools may result in serious personal injury.
- b. **Use personal protective equipment. Always wear eye protection.** Protective equipment such as a dust mask, non-skid safety shoes, hard hat, or hearing protection used for appropriate conditions will reduce personal injuries.
- c. **Prevent unintentional starting. Ensure the switch is in the off-position before connecting to power source and/or battery pack, picking up or carrying the tool.** Carrying power tools with your finger on the switch or plugging in tools when the switch is in the on-position invites accidents.
- d. **Remove any adjusting key or wrench before turning the power tool on.** A wrench or a key left attached to a rotating part of the power tool may result in personal injury.
- e. **Do not overreach. Keep proper footing and balance at all times.** This enables better control of the power tool in unexpected situations.
- f. **Dress properly. Do not wear loose clothing or jewellery. Keep your hair, clothing and gloves away from moving parts.** Loose clothes, jewellery or long hair can be caught in moving parts.
- g. **If devices are provided for the connection of dust extraction and collection facilities, ensure these are connected and properly used.** Use of dust collection can reduce dust-related hazards.
- h. **Do not let familiarity gained from frequent use of tools allow you to become complacent and ignore tool safety principles.** A careless action can cause severe injury within a fraction of a second.

4. Power tool use and care

- a. **Do not overload the power tool. Use the correct power tool for your application.** The correct power tool will do the job better and safer at the rate for which it was designed.
- b. **Do not use the power tool if the switch does not turn it on and off.** Any power tool that cannot be controlled with the switch is dangerous and must be repaired.
- c. **Disconnect the plug from the power source and/or the battery pack from the power tool before making any adjustments, changing accessories, or storing power tools.** Such preventive safety measures reduce the risk of starting the power tool accidentally.
- d. **Store idle power tools out of the reach of children and do not anyone who is unfamiliar with the power tool or these instructions to operate the power tool.** Power tools are dangerous in the hands of untrained users.
- e. **Maintain power tools. Check for misalignment or binding of moving parts, breakage of parts and any other condition that may affect the power tool's operation. If damaged, have the power tool repaired before use.** Many accidents are caused by poorly maintained power tools.
- f. **Keep cutting tools sharp and clean.** Properly maintained cutting tools with sharp cutting edges are less likely to bind and are easier to control.
- g. **Use the power tool, accessories and tool bits etc. in accordance with these instructions, taking into account the working conditions and the work to be performed.** Use of the power tool for operations different from those intended could result in a hazardous situation.

- h. **Keep handles and grasping surfaces dry, clean and free from oil and grease.** Slippery handles and grasping surfaces do not allow for safe handling and control of the tool in unexpected situations.

5. Service

- a. **Have your power tool serviced by a qualified repair person using only identical replacement parts.** This will ensure that the safety of the power tool is maintained.



Additional Safety Warnings

- The electrical safety of the tool is granted only by using original Mirka backing pads.
- Read the Materials Safety Data Sheet (MSDS) for the work surface.
- If any physical hand/wrist discomfort is experienced, stop working and seek medical attention. Hand, wrist and arm injury may result from repetitive work, motion and overexposure to vibrations.
- The power supply socket and connector are non-IEC appliance couplers. Only use an original Mirka power supply cable. The Mirka power supply cable can be bought from your Mirka Dealer.
- Check the tool, backing pad, power cord and fittings regularly for wear.
- Clean or replace the dust extractor's collection bag daily. Dust can be highly combustible. Cleaning or replacing the bag also assures optimum performance.
- If the tool appears to malfunction, stop using it immediately and arrange for service and repair.
- Always ensure that the work piece to be sanded is firmly fixed in place.
- Keep hands clear of the spinning accessory during use.
- Do not allow the tool to free speed without taking precautions to protect surrounding people and objects in the event that the abrasive or backing pad should come loose.

Technical data

DEROS	325CV	350CV	550CV	625CV	650CV	680CV	5650CV
Power	250 W	250 W	350 W	350 W	350 W	350 W	350 W
Mains voltage	220–240 VAC	220–240 VAC	220–240 VAC	220–240 VAC	220–240 VAC	220–240 VAC	220–240 VAC
Speed	4,000–10,000 rpm	4,000–10,000 rpm	4,000–10,000 rpm	4,000–10,000 rpm	4,000–10,000 rpm	4,000–10,000 rpm	4,000–10,000 rpm
Orbit	2.5 mm (3/32")	5 mm (3/16")	5 mm (3/16")	2.5 mm (3/32")	5 mm (3/16")	8 mm (5/16")	5 mm (3/16")
Size of backing pad	Ø 77 mm (3")	Ø 77 mm (3")	Ø 125 mm (5")	Ø 150 mm (6")	Ø 150 mm (6")	Ø 150 mm (6")	125 x 150 mm (5" x 6")
Weight	0.8 kg (1.8 lbs)	0.8 kg (1.8 lbs)	1 kg (2.2 lbs)	1 kg (2.2 lbs)	1.1 kg (2.4 lbs)	1.1 kg (2.4 lbs)	1.1 kg (2.4 lbs)
Degree of protection	I	I	I	I	I	I	I

Noise and vibration information

Measured values are determined according to EN 62841.

DEROS	325CV	350CV	550CV	625CV	650CV	680CV	5650CV
Sound pressure level (L_{pA})	67 dB(A)	67 dB(A)	71 dB(A)	71 dB(A)	71 dB(A)	71 dB(A)	71 dB(A)
Sound power level (L_{WA})	78 dB(A)	78 dB(A)	82 dB(A)	82 dB(A)	82 dB(A)	82 dB(A)	82 dB(A)
Sound measurement uncertainty K	3.0 dB	3.0 dB	3.0 dB	3.0 dB	3.0 dB	3.0 dB	3.0 dB
Vibration emission value a_h *	3.1 m/s ²	3.3 m/s ²	3.2 m/s ²	2.4 m/s ²	3.4 m/s ²	3.5 m/s ²	3.4 m/s ²
Vibration emission uncertainty K *	2.0 m/s ²	1.5 m/s ²	1.5 m/s ²	1.5 m/s ²	1.5 m/s ²	1.5 m/s ²	1.5 m/s ²

Specifications subject to change without prior notice. Model range may vary between markets.

- * The values stated in the table are derived from laboratory testing in conformity with stated codes and standards and are not sufficient for risk evaluation. Values measured in a particular work place may be higher than the declared values. The actual exposure values and amount of risk or harm experienced by an individual are unique to each situation and depend upon the surrounding environment, the way the individual operates the machinery, the particular material being worked, work station design and the user's exposure time and physical condition. Mirka Ltd accepts no responsibility for the consequences of using declared values instead of actual exposure values for any individual risk assessment.

Further occupational health and safety information can be obtained from the following websites:

<https://osha.europa.eu/en> (Europe) or <http://www.osha.gov> (USA)

Proper use of tool

This sander is designed for sanding all types of materials, i.e. metals, wood, stone, plastics, etc. using abrasives designed for this purpose. Do not use this sander for any other purpose than that specified without consulting the manufacturer or the manufacturer's authorized supplier. Do not use backing pads that have a working speed of less than 10,000 rpm free speed. Only use original Mirka backing pads that are designed for optimal performance with the brake seal. Never mount a backing pad without a spacer washer. Other backing pads may reduce performance and will increase vibration. The cooling air vents on the housing must be kept clean and free of blockages to ensure air circulation. Any maintenance or repair work requiring the motor housing to be opened may only be carried out by an authorized service centre.

Work stations

The tool is intended to be operated as a hand-held tool. It is always recommended that the tool should be used when standing on a solid floor. It can be in any position but before any such use, the operator must be in a secure position, having a firm grip and footing and be aware that the sander can develop a torque reaction. See the section "Operating instructions".

How to get started

When unpacking the tool, make sure it is intact, complete and has not been damaged in transport. Never use a damaged tool.

Before use, check that the backing pad is correctly attached and tightened. Connect the power cord to the tool. Connect the power cord to a grounded outlet (220 –240 VAC, 50/60Hz).

In order to get the maximum power from this tool it is recommended to use it with the Mirka dust extractor (or other suitable dust extraction unit) and Mirka net sanding products. The combination of Mirka sanders, Mirka net sanding products and Mirka dust extractor are the basis of Mirka dust-free sanding solutions.

The power cord from the sander is connected to the mains supply on the front of the dust extractor. By connecting the sander's power cord to the outlet on the dust extractor it is possible to use the dust extractor's autostart function.

Operating instructions

- The tool is intended to be operated as a hand held tool. The tool can be used in any position. Note! The sander can develop a torque reaction when started.
- Make sure the sander is switched off. Select a suitable abrasive and secure it to the backing pad. Make sure the abrasive is centred on the backing pad. For optimal performance we recommend a Mirka backing pad and Mirka Net Sanding product.
- Switch on the sander by pressing the On/Off key, Figure 1. The sander LED (right) is now green.
- The sander can now be started by pressing the lever.
- The speed can be adjusted between 4,000 rpm and max rpm by adjusting the position of the lever.
- The max rpm can be adjusted by pressing rpm+ or rpm–, Figure 1. Each press increases or reduces the speed by 1,000 rpm until it reaches the limits. The rpm can be adjusted in the range 4,000 to 10,000 rpm.
- The tool has two speed control modes. In the default mode the speed can be adjusted linearly by changing the position of the lever. In the other mode the speed remains fixed at the set max rpm when the tool is running. When the rpm+ and rpm– buttons are pressed simultaneously the tool toggles between the two controlling modes.
- When sanding, always place the tool on the work surface before starting the tool. Always remove the tool from the work surface before stopping it. This will prevent gouging of the work surface due to excess speed of the abrasive.
- When sanding is finished, turn off the sander by pressing the On/Off key. The sander LED (right) is now turned off.

Bluetooth

This tool is equipped with Bluetooth® low energy technology and can be connected to an App from which additional tool functionality can be accessed. For more information on the App functionality and if it is available in your country, go to www.mirka.com.

Activate Bluetooth on your Mirka® DEROs as follows:

1. Connect the power cord to mains outlet.
2. Press and hold the rpm+ button while switching the tool on with the On/Off button.
3. Left LED lights up (green), to indicate that Bluetooth is active.
4. Bluetooth is deactivated when the tool is disconnected from mains outlet.

NOTE! If the App is not installed or if it is not available in your country, Bluetooth shall not be activated.

The Bluetooth® word mark and logos are registered trademarks owned by the Bluetooth SIG, Inc. and any use of such marks by Mirka Ltd is under license. Other trademarks and trade names are those of their respective owners.

Reducing vibration when sanding with pad saver or interface

When pad saver or interface is used for sanding, this set-up may increase the level of vibration. Your Mirka tool has a feature that allowing to reduce this vibration. To reduce vibration that may occur when a pad saver or interface is used, please follow these steps:

1. Disconnect power cable.
2. Remove backing pad.
3. Add hex nuts and screws in accordance with the table below, tighten to 2 Nm.

Note! If the sander is used with an interface it is recommended that the speed is set to a maximum of 7,000 rpm.

Example

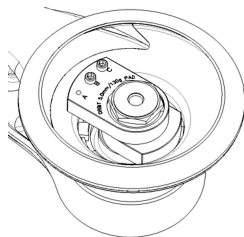

1. Machine configuration out of box.

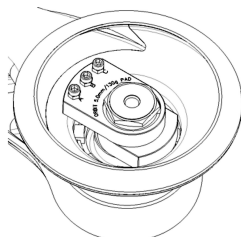

2. Machine configuration for use with pad saver or interface.

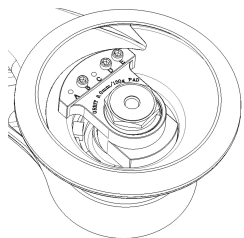

3. Machine configuration out of box.

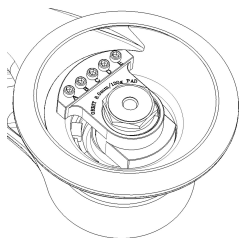

4. Machine configuration for use with pad saver or interface.

Model	Picture	Set-up out of box												
		Screw					Hex nut							
		A	B	C	D	E	A	B	C	D	E			

Model	Picture	Set-up out of box										
DEROS 550CV/NV	1	-	X	X	-	-	-	-	-	-	-	-
DEROS 625CV/NV	1	-	X	X	-	-	-	-	-	-	-	-
DEROS 650CV/NV	1	-	X	X	-	-	-	-	-	-	-	-
DEROS 680CV/NV	3	-	X	-	X	X	-	-	-	-	-	-
DEROS 5650CV/NV	1	-	X	X	-	-	-	-	-	-	-	-

Model	Picture	Set-up for padsaver/interface										
DEROS 550CV/NV	2	X	X	X	-	-	X	X	X	-	-	-
DEROS 625CV/NV	2	-	X	X	-	-	-	X	X	-	-	-
DEROS 650CV/NV	2	X	X	X	-	-	X	X	X	-	-	-
DEROS 680CV/NV	4	X	X	X	X	X	-	-	-	-	-	-
DEROS 5650CV/NV	2	X	X	X	-	-	X	X	X	-	-	-

Example

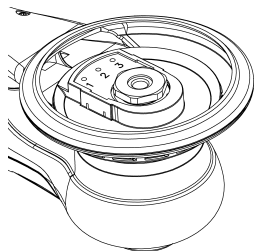

5. Machine configuration out of box.

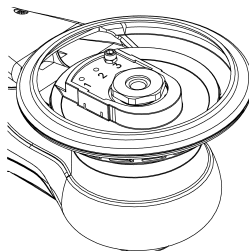

6. Machine configuration for use with pad saver or interface.

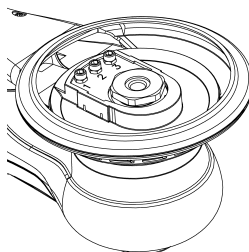

7. Machine configuration for use with pad saver or interface.

Model	Picture	Set-up out of box					
		Screw			Hex nut		
		1	2	3	1	2	3
DEROS 550CV/NV	5	-	-	-	-	-	-
DEROS 625CV/NV	5	-	-	-	-	-	-
DEROS 650CV/NV	5	-	-	-	-	-	-
DEROS 680CV/NV	5	-	-	-	-	-	-
DEROS 5650CV/NV	5	-	-	-	-	-	-

Model	Picture	Set-up for padsaver/interface					
DEROS 550CV/NV	6	-	-	X	-	-	X
DEROS 625CV/NV	6	-	-	X	-	-	X
DEROS 650CV/NV	6	-	-	X	-	-	X
DEROS 680CV/NV	7	X	X	X	X	X	X
DEROS 5650CV/NV	6	-	-	X	-	-	X

Maintenance



Always disconnect the power before maintenance!
Only use original Mirka spare parts!

Replacing the backing pad

1. Insert the pad wrench between the backing pad and brake seal to hold the spindle nut.
2. Turn the backing pad counterclockwise to remove it.
3. Fit and tighten the new backing pad with washers.
4. Remove the pad wrench.

Pad saver

Mirka's pad savers are designed to protect the backing pad from wear and tear, when sanding aggressively and continuously with net products. These cost effective pad savers, placed between the backing pad and the sanding disc, should be changed regularly. The pad savers prolong the life of the backing pad.

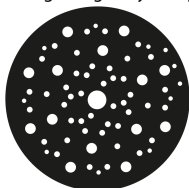

<https://www.mirka.com/accessories/pad-savers/>

Replacing the brake seal

NOTE! Too much vacuum in your dust extraction system may cause the brake seal to malfunction.

1. Remove the backing pad as described above.
2. Pull the old brake seal out of its groove.
3. Fit the new brake seal in the groove.
4. Fit the backing pad as described above.
5. Check the brake seal function. By changing the number of washers between the spindle and backing pad, the effect of the brake seal can be adjusted.



Further service

Servicing must always be performed by trained personnel. To keep the tool warranty valid and ensure optimal tool safety and function, servicing must be carried out by a Mirka authorized service centre. To locate your local Mirka authorized service centre, contact Mirka Customer Service or your Mirka dealer.

Troubleshooting guide

Symptom	Possible cause	Solution
The sander LED (right) flashes between red and green.	Connected to a mains outlet with wrong voltage.	Connect the sander to a mains outlet that correspond with the nominal voltage of the tool.
No light from Sander LED (right) when switched on.	Power cord not properly attached to the sander or to the mains socket.	Connect it properly.
The sander LED (right) is red and the sander slows down to 4,000 rpm when sanding.	Temperature too high in the sander. Too heavy long term load.	Reduce the load on the sander for some time and the sander will speed up again.
The sander LED (right) is red and rpm is slightly reduced.	Too heavy short term load.	Use lighter load and the LED (right) will automatically change to green.
Brake seal does not work.	Worn out brake seal or damaged spindle bearing.	Check and replace brake seal or spindle bearing if necessary.
The sander has stopped and LED (right) is red.	The tool is in safety mode due to high temperature.	Wait until the tool has cooled down.

Disposal information

DANGER



Render redundant power tools unusable by removing the power cord.

Observe applicable country-specific regulations regarding disposal and recycling of disused machines, packaging and accessories.

EU only: Do not dispose electric power tools in house-hold waste. According to European Directives on waste electrical and electronic equipment and its implementation under national law, electric tools that have reached the end of their life must be collected separately and taken to an environmentally compatible recycling facility.



For more information regarding REACH, RoHS and our corporate social responsibility visit www.mirka.com

Declaración de conformidad

Mirka Ltd, 66850 Jepua, Finlandia

declara bajo su única responsabilidad que los productos Mirka® (enumerados a continuación, ver la tabla «Datos técnicos» para el modelo correspondiente) a los que se refiere esta declaración son conformes a las siguientes normativas u otros documentos reglamentarios: EN 62841-1:2015, 62841-2-4:2014, EN 55014-1:2006 + A1:2009 + A2:2011, EN 55014-2:2015, EN 61000-3-2:2014, 61000-3-3:2013, EN 300 328 V1.9.1, EN 301 489-1 V2.1.1, EN 301 489-17 V3.1.1 conforme a las directivas 2006/42/CE, 2011/65/UE, 2014/53/UE.

Productos: Mirka® DEROS 325CV, 350CV, 550CV, 625CV, 650CV, 680CV & 5650CV

<p>Jepua 18-04-2021 Lugar y fecha de emisión</p>	 Compañía	 Stefan Sjöberg, CEO	<p>Fabricante / Proveedor Mirka Ltd 66850 Jepua, Finlandia Tfno +358 20 760 2111 Fax +358 20 760 2290 www.mirka.com</p>	
--	---	--	--	--

Traducción de las instrucciones originales Nos reservamos el derecho a efectuar cambios en este manual sin previa notificación

Importante

Lea atentamente las instrucciones de seguridad y operación antes de instalar, operar o realizar el mantenimiento de esta herramienta. Guarde estas instrucciones en un lugar seguro y accesible. Lea y cumpla con las normativas estatales y locales.

Equipo de Seguridad Personal Necesario



Lea el manual
del operador



Gafas de
seguridad



Protección
auditiva



Guantes de
seguridad



Máscara

Símbolos



Cumple con las norma-
tivas aplicables de la
UE



Cumple con los requi-
sitos del sistema RCM
para Australia y
Nueva Zelanda



Cumple con los requi-
sitos del
EAC



Cumple con los requi-
sitos del
AAA



Cumple con los requi-
sitos de la directiva
RoHS para
China



Aviso: Indica una situación potencialmente peligrosa la cual, si no se evita, podría causar la muerte, lesiones graves y/o daños a la propiedad

Aviso: Indica una situación potencialmente peligrosa la cual, si no se evita, podría causar lesiones leves o moderadas y/o daños a la propiedad



Advertencias generales de seguridad sobre herramientas eléctricas



AVISO Lea todos los avisos e instrucciones de seguridad. En caso de no seguirse los avisos e instrucciones, podrían producirse descargas eléctricas, incendios y/o lesiones graves.

Guarde todos los avisos e instrucciones como referencia para el futuro. El término «herramienta eléctrica» de los avisos se refiere a su herramienta eléctrica conectada a la corriente (con cable) o de funcionamiento con batería (sin cable).

1. Seguridad del área de trabajo

- Mantenga la zona de trabajo limpia y bien iluminada.** Las zonas oscuras o con acumulación de objetos son más propensas a accidentes.
- No utilice herramientas eléctricas en ambientes inflamables; por ejemplo, en presencia de líquidos inflamables, gases o polvo.** Las herramientas eléctricas provocan chispas que pueden inflamar el polvo o gases.
- Mantenga a los niños y personas circundantes alejados mientras maneja la herramienta eléctrica.** Las distracciones podrían hacerle perder el control de la herramienta.

2. Seguridad eléctrica

- Los enchufes de la herramienta eléctrica deben coincidir con la toma de corriente. No modifique el enchufe bajo ningún concepto. No utilice adaptadores en herramientas eléctricas con toma de tierra.** Los enchufes sin modificar y sus salidas correspondientes reducen el riesgo de descargas eléctricas.
- Evite todo contacto físico con superficies con toma de tierra, tales como tuberías, radiadores, hornillos de cocina y frigoríficos.** Si su cuerpo está haciendo contacto con tierra, el riesgo de descarga eléctrica será mayor.
- No exponga las herramientas eléctricas a la lluvia ni a condiciones de humedad.** Si entra agua en una herramienta eléctrica, aumentará el riesgo de descargas eléctricas.
- No maltrate el cable. Nunca utilice el cable para tirar de la herramienta eléctrica, transportarla o desenchufarla. Mantenga el cable alejado del calor, el aceite, cantos afilados y piezas móviles.** Los cables dañados o enredados pueden aumentar el riesgo de descargas eléctricas.
- Si va a operar una herramienta eléctrica al aire libre, utilice un cable alargador apto para uso en exteriores.** El uso de un cable adecuado para uso en exteriores reducirá el riesgo de descargas eléctricas.
- Si inevitablemente debe usar una herramienta eléctrica en un lugar húmedo, utilice una fuente de alimentación con dispositivo de corriente residual (RCD).** El uso de un RCD reducirá el riesgo de descargas eléctricas.

3. Seguridad personal

- Cuando utilice una herramienta eléctrica debe prestar mucha atención, fijarse en lo que hace y usar el sentido común. No utilice una herramienta eléctrica si está cansado/a o si se halla bajo los efectos de drogas, alcohol o medicamentos.** Un momento de descuido durante el uso de la herramienta eléctrica puede bastar para que el usuario sufra graves lesiones.
- Utilice equipo de protección personal. Lleve siempre protección ocular.** El uso de equipo de protección en condiciones apropiadas, ya sea una mascarilla antipolvo, calzado de seguridad antideslizante, casco duro o protección auditiva, reducirá el riesgo de lesiones.
- Procure no encender la herramienta sin querer. Asegúrese de que el interruptor esté en posición de apagado antes de conectarla a la fuente de alimentación y/o al cargador de batería, levantando o transportando para ello la herramienta.** Transportar herramientas eléctricas con el dedo en el interruptor, o enchufar herramientas cuando el interruptor está en posición de encendido, puede provocar accidentes.
- Antes de encender la herramienta eléctrica, retire cualquier llave inglesa o llave de ajuste que haya colocado en ella.** Si deja una llave inglesa o de otro tipo colocada en una pieza giratoria de la herramienta eléctrica, podría causar daños físicos.
- No se exceda en sus movimientos. Mantenga el equilibrio y una posición firme de los pies en todo momento.** Esto permitirá un mayor control de la herramienta eléctrica en situaciones inesperadas.
- Vaya vestido adecuadamente. No use ropa holgada ni joyas. Asegúrese de que su pelo, ropa y guantes estén alejados de las piezas móviles.** La ropa holgada, las joyas o el pelo largo pueden quedar atrapados en las piezas móviles.
- Si se le han proporcionado dispositivos para la conexión de elementos de extracción y recogida de polvo, asegúrese de que se conecten y se utilicen debidamente.** El uso de recogida de polvo puede reducir riesgos relacionados con el polvo.

- h. **No deje que la familiaridad provocada por el uso frecuente de herramientas le permita relajarse e ignorar los principios de seguridad de las herramientas.** Un descuido puede causar lesiones graves en cuestión de décimas de segundo.

4. Uso y cuidado de una herramienta eléctrica

- a. **No sobrecargue la herramienta eléctrica. Uso de la herramienta eléctrica adecuada para su aplicación.** Una herramienta eléctrica adecuada funcionará mejor, de forma más segura y al ritmo para el cual haya sido diseñada.
- b. **No utilice la herramienta eléctrica si el interruptor no consigue apagarla y encenderla.** Una herramienta eléctrica que no pueda ser controlada con el interruptor es peligrosa y, por tanto, debe ser reparada.
- c. **Desconecte el enchufe de la fuente de alimentación y/o la batería de la herramienta antes de realizar cualquier ajuste, cambiar los accesorios o almacenar herramientas eléctricas.** Dichas medidas de seguridad preventivas reducirán el riesgo de encender accidentalmente la herramienta eléctrica.
- d. **Guarde las herramientas eléctricas fuera del alcance de niños, y no deje que opere la herramienta nadie que no esté familiarizado con ella o con estas instrucciones.** Las herramientas eléctricas pueden ser peligrosas en manos de usuarios no preparados.
- e. **Mantenimiento de las herramientas eléctricas. Compruebe que no haya piezas móviles mal alineadas, enganchadas o rotas, o en cualquier estado que pueda afectar al funcionamiento de la herramienta eléctrica. En caso de daños, repare la herramienta eléctrica antes de usarla.** Muchos accidentes son producto del mal mantenimiento de las herramientas eléctricas.
- f. **Conserve sus herramientas de corte bien limpias y afiladas.** Unas herramientas de corte bien conservadas, con cantos afilados, serán menos propensas a engancharse y más fáciles de controlar.
- g. **Utilice la herramienta eléctrica, los accesorios y piezas etc. conforme a estas instrucciones, teniendo en cuenta las condiciones de funcionamiento y el trabajo que se vaya a realizar.** El uso de la herramienta eléctrica para operaciones distintas a las previstas puede dar lugar a situaciones peligrosas.
- h. **Conserve las manillas y superficies de agarre secas, limpias y libres de aceite y grasa.** Las manillas resbaladizas y las superficies de agarre impiden el manejo seguro y el control de la herramienta en situaciones imprevistas.

5. Reparaciones

- a. **Asegúrese de que su herramienta eléctrica sea reparada por un profesional cualificado de reparaciones que emplee únicamente piezas de repuesto idénticas.** De este modo garantizará la seguridad de la herramienta eléctrica.



Advertencias de seguridad adicionales

- Solo el uso de platos de soporte originales puede garantizar la seguridad eléctrica de la herramienta
- Lea la Hoja de Datos de Seguridad de Materiales (MSDS) en relación a la superficie de trabajo
- En caso de cualquier daño físico en la mano/muñeca, deje de trabajar y busque atención médica. Las lesiones en la mano, la muñeca y el brazo pueden derivar de un trabajo con movimientos repetitivos o de una exposición excesiva a las vibraciones
- El enchufe de la fuente de alimentación y el conector son acopladores no compatibles con la IEC. Utilice solamente un cable de fuente de alimentación original de Mirka. Puede adquirir el cable de fuente de alimentación de Mirka de su distribuidor de Mirka
- Verifique periódicamente el desgaste de la herramienta, el plato de soporte, el cable de alimentación y los accesorios
- Se debe limpiar o reemplazar la bolsa de recolección de polvo del extractor diariamente. El polvo puede ser altamente combustible. La limpieza o el cambio de la bolsa aseguran también un rendimiento óptimo
- Si la herramienta pareciera estar funcionando mal, deje de usarla de inmediato y llévela a reparar
- Asegúrese siempre de que la superficie de trabajo que va a lijar está firmemente sujeta en su lugar
- Mantenga las manos alejadas del plato giratorio cuando esté en funcionamiento.
- No permita que la herramienta gire libremente sin tomar la precaución de proteger a las personas u objetos de la pérdida del abrasivo o del plato

Datos técnicos

DEROS	325CV	350CV	550CV	625CV	650CV	680CV	5650CV
Alimentación	250 W	250 W	350 W	350 W	350 W	350 W	350 W
Tensión de red	220–240 VAC	220–240 VAC	220–240 VAC	220–240 VAC	220–240 VAC	220–240 VAC	220–240 VAC
Velocidad	4.000–10.000 R.P.M.	4.000–10.000 R.P.M.	4.000–10.000 R.P.M.	4.000–10.000 R.P.M.	4.000–10.000 R.P.M.	4.000–10.000 R.P.M.	4.000–10.000 R.P.M.

DEROS	325CV	350CV	550CV	625CV	650CV	680CV	5650CV
Órbita	2,5 mm	5 mm	5 mm	2,5 mm	5 mm	8 mm	5 mm
Tamaño del plato de soporte	Ø 77 mm	Ø 77 mm	Ø 125 mm	Ø 150 mm	Ø 150 mm	Ø 150 mm	125 x 150 mm
Peso	0,8 kg	0,8 kg	1 kg	1 kg	1,1 kg	1,1 kg	1,1 kg
Grado de protección							

Información sobre ruido y vibración

Los valores medidos se determinan en base a EN 62841.

DEROS	325CV	350CV	550CV	625CV	650CV	680CV	5650CV
Nivel de presión del sonido (L_{pA})	67 dB(A)	67 dB(A)	71 dB(A)	71 dB(A)	71 dB(A)	71 dB(A)	71 dB(A)
Nivel de potencia del sonido (L_{WA})	78 dB(A)	78 dB(A)	82 dB(A)	82 dB(A)	82 dB(A)	82 dB(A)	82 dB(A)
Incertidumbre sobre la medición del sonido K	3,0 dB	3,0 dB	3,0 dB	3,0 dB	3,0 dB	3,0 dB	3,0 dB
Vibration emission value a_n*	3,1 m/s ²	3,3 m/s ²	3,2 m/s ²	2,4 m/s ²	3,4 m/s ²	3,5 m/s ²	3,4 m/s ²
Factor de incertidumbre en la emisión de la vibración K*	2,0 m/s ²	1,5 m/s ²	1,5 m/s ²	1,5 m/s ²	1,5 m/s ²	1,5 m/s ²	1,5 m/s ²

Las especificaciones pueden estar sujetas a cambio sin previo aviso La gama de modelos puede variar de un mercado a otro

* Los valores indicados en la tabla son de las pruebas de laboratorio, de conformidad con los códigos y estándares establecidos, y no son suficientes para la evaluación de riesgos Los valores medidos en una zona de trabajo determinada pueden ser más altos que los declarados Los valores reales de exposición y la cantidad de riesgo o daño sufrido por un individuo son únicos para cada situación y dependen de su entorno, la forma en que el individuo trabaja, el material en concreto en que se trabaja, el diseño del puesto de trabajo y el tiempo de exposición y la condición física del usuario Mirka Ltd no se hace responsable de las consecuencias del uso de los valores declarados en lugar de los valores reales de exposición para cualquier evaluación del riesgo individual.

Se puede obtener más información sobre riesgos y seguridad laborales en las siguientes páginas web:

<https://osha.europa.eu/en> (Europe) o <http://www.osha.gov> (USA)

Uso correcto de la herramienta

Esta herramienta ha sido diseñada para ser utilizada con todo tipo de materiales, es decir, metales, madera, piedra, plásticos, etc utilizando abrasivos diseñados para este propósito No utilice esta lijadora para ningún propósito que no esté entre aquellos especificados sin consultar antes con el fabricante o el proveedor autorizado del fabricante No utilice platos de soporte que tengan una velocidad de trabajo inferior a 10 000 R PM de velocidad libre Utilice solo platos de soporte originales de Mirka que hayan sido diseñados para un rendimiento óptimo con el sello de freno Nunca instale un plato de soporte sin arandela de separación Otro platos de soporte pueden reducir el rendimiento y aumentar las vibraciones Las ranuras de ventilación de la carcasa deben estar siempre libres de obstrucciones y limpias para asegurar la circulación del aire Cualquier tipo de mantenimiento o reparación que requiera abrir la carcasa del motor podrá ser llevado a cabo únicamente por un centro autorizado de servicio técnico

Superficies de trabajo

La herramienta ha sido diseñada para su uso como herramienta manual. Siempre recomendamos que se utilice la herramienta sobre un suelo resistente. Puede utilizarse en cualquier posición, pero antes de dicho uso, el usuario debe estar en una posición segura, con una sujeción firme y los pies sobre un suelo estable, siendo consciente de que la lijadora puede desarrollar una reacción de par. Véase la sección «Instrucciones de manejo».

Cómo arrancar

Al desembalar la herramienta, asegúrese de que está intacta, completa y de que no ha sido dañada durante el transporte No utilice nunca una herramienta dañada

Antes de utilizarlo, compruebe que el plato de soporte esté correctamente fijado y bien sujeto. Conecte el cable de alimentación a la herramienta. Conecte el cable de alimentación a una salida con toma de tierra (220 –240 VAC, 50/60Hz).

Para obtener la máxima potencia de esta herramienta se recomienda utilizarla con el extractor de polvo de Mirka (u otra unidad de extracción de polvo adecuada) y con productos de lijado de malla de Mirka. La combinación de lijadoras y productos de lijado de malla de Mirka con el extractor de polvo de Mirka es la base de las soluciones de lijado libre de polvo de Mirka.

El cable de alimentación de la lijadora se conecta a la toma de corriente por la parte frontal del extractor de polvo Al conectar el cable de alimentación a la salida del extractor de polvo, es posible utilizar la función de autoencendido del extractor de polvo

Instrucciones de manejo

- La herramienta está diseñada para su uso manual La herramienta se puede utilizar en cualquier posición Aviso: La lijadora puede desarrollar una reacción de par en el momento del encendido
- Asegúrese de que la lijadora está apagada Seleccione un abrasivo adecuado y fíjelo bien sobre la almohadilla de apoyo Asegúrese de que el abrasivo está centrado sobre el plato de apoyo Para un rendimiento óptimo, recomendamos un plato de soporte de Mirka y un producto de lijado de malla de Mirka
- Encienda la lijadora pulsando el botón On/Off, figura 1 El LED (a la derecha) de la lijadora emitirá una luz verde
- La lijadora está lista para ponerse en marcha accionando la palanca
- La velocidad se puede ajustar entre 4000 R.P.M. y el máx de R.P.M. ajustando la posición de la palanca
- El máx de R.P.M se puede ajustar pulsando R PM + o R PM –, figura 1 Cada presión en la palanca aumenta o reduce la velocidad en 1000 R PM : hasta alcanzar el límite Los R PM se pueden ajustar entre 4000 y 10000 R.P.M..
- La herramienta tiene dos modos de control de velocidad Por defecto, la velocidad se puede ajustar de forma lineal cambiando la posición de la palanca En el otro modo, la velocidad sigue fija en el máx de R PM fijados cuando la herramienta está en funcionamiento Cuando se pulsán simultáneamente los botones de R.P.M + y R.P.M –, la herramienta oscila entre los dos modos de control
- Para el lijado, coloque siempre la herramienta sobre la superficie de trabajo antes de encender la herramienta Retire siempre la herramienta de la superficie de trabajo antes de detenerla De este modo evitará posibles melladuras sobre la superficie de trabajo debido a un exceso de velocidad del abrasivo
- Una vez terminado el lijado, apague la lijadora pulsando el botón de On/Off El LED (a la derecha) de la lijadora quedará apagado

Bluetooth

Esta herramienta viene equipada con tecnología Bluetooth® de bajo consumo y se puede conectar a una app desde la cual se accede a otras funciones adicionales de la herramienta Para más información sobre las funciones de la app y su disponibilidad en su país, visite www.mirka.com

Para activar Bluetooth en su Mirka® DEROS, siga estos pasos:

1. Conecte el cable de alimentación a la toma de corriente.
2. Presione y mantenga pulsado el botón rpm+ mientras enciende la herramienta con el botón On/Off.
3. Las luces led de la izquierda se encenderán (en verde) para indicar que Bluetooth está activo.
4. Si la herramienta se desconecta de la toma de corriente, se desactivará el Bluetooth.

AVISO! Si la app no está instalada o no está disponible en su país, no podrá activarse el Bluetooth

La marca nominativa y los logos de Bluetooth® son marcas registradas que pertenecen a Bluetooth SIG, Inc , por lo cual todo uso que haga Mirka Ltd de dichas marcas será bajo licencia Otras marcas registradas y nombres comerciales serán propiedad de sus respectivos propietarios

Reducción de la vibración al lijar con el protector de plato o el interfaz

Cuando se utiliza un protector de plato o interfaz para lijar, esta configuración puede aumentar el nivel de vibración Su herramienta de Mirka tiene una prestación que permite reducir esta vibración Para reducir la vibración que pueda darse cuando se utilizan un protector de plato o interfaz, siga los siguientes pasos:

1. Desconecte el cable de alimentación.
2. Retire el plato de soporte.

3. Añada las tuercas hexagonales y los tornillos de acuerdo con la tabla de abajo, apretando hasta 2 Nm

Aviso: Si la lijadora se utiliza con una interfaz, le recomendamos que ajuste la velocidad a un máximo de 7 000 r.p.m.

Ejemplo

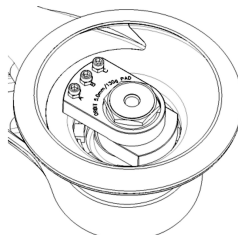
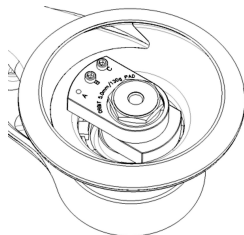

1. Configuración de la máquina de fábrica.

2. Configuración de la máquina para su uso con protector de plato o interfaz.

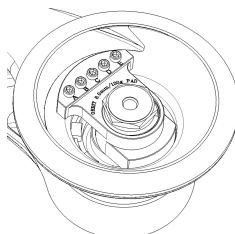
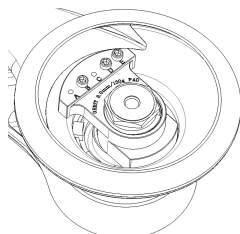

3. Configuración de la máquina de fábrica.

4. Configuración de la máquina para su uso con protector de plato o interfaz.

Modelo	Imagen	Configuración de fábrica									
		Tornillo					Tuerca hexagonal				
		A	B	C	D	E	A	B	C	D	E
DEROS 550CV/NV	1	-	X	X	-	-	-	-	-	-	-
DEROS 625CV/NV	1	-	X	X	-	-	-	-	-	-	
DEROS 650CV/NV	1	-	X	X	-	-	-	-	-	-	
DEROS 680CV/NV	3	-	X	-	X	X	-	-	-	-	
DEROS 5650CV/NV	1	-	X	X	-	-	-	-	-	-	

Modelo	Imagen	Ajustes para el protector de plato/la interfaz									
		A	B	C	D	E	A	B	C	D	E
DEROS 550CV/NV	2	X	X	X	-	-	X	X	X	-	-
DEROS 625CV/NV	2	-	X	X	-	-	-	X	X	-	-
DEROS 650CV/NV	2	X	X	X	-	-	X	X	X	-	-
DEROS 680CV/NV	4	X	X	X	X	X	-	-	-	-	-
DEROS 5650CV/NV	2	X	X	X	-	-	X	X	X	-	-

Ejemplo

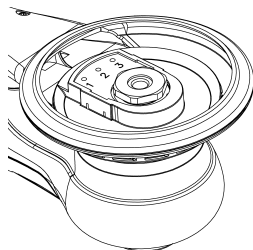

5. Configuración de la máquina de fábrica.

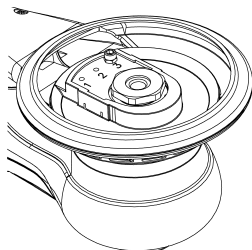

6. Configuración de la máquina para su uso con protector de plato o interfaz.

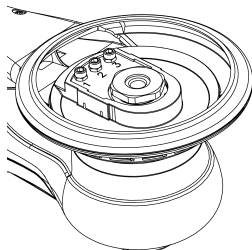

7. Configuración de la máquina para su uso con protector de plato o interfaz.

Modelo	Imagen	Configuración de fábrica					
		Tornillo			Tuerca hexagonal		
		1	2	3	1	2	3
DEROS 550CV/NV	5	-	-	-	-	-	-
DEROS 625CV/NV	5	-	-	-	-	-	-
DEROS 650CV/NV	5	-	-	-	-	-	-
DEROS 680CV/NV	5	-	-	-	-	-	-
DEROS 5650CV/NV	5	-	-	-	-	-	-

Modelo	Imagen	Ajustes para el protector de plato/la interfaz					
		1	2	3	1	2	3
DEROS 550CV/NV	6	-	-	X	-	-	X
DEROS 625CV/NV	6	-	-	X	-	-	X
DEROS 650CV/NV	6	-	-	X	-	-	X
DEROS 680CV/NV	7	X	X	X	X	X	X
DEROS 5650CV/NV	6	-	-	X	-	-	X

Mantenimiento



¡Desconecte siempre la fuente de alimentación antes del mantenimiento!
 ¡Use solo piezas de repuesto originales de Mirka!

Cambio del plato de soporte

1. Inserte la llave del plato entre el plato de soporte y el sello de freno para soportar la tuerca del eje
2. Gire el plato de soporte en sentido contrario a las agujas del reloj para extraerlo
3. Monte y apriete el nuevo plato de soporte con arandelas
4. Retire la llave del plato.

Protector de plato

Los protectores de plato Mirka han sido diseñados para proteger el plato de soporte del deterioro que se produce al lijar de forma continua y agresiva con productos de malla. Estos protectores, de excelente relación calidad-precio, se colocan entre el plato de soporte y el disco de lijado y deben cambiarse con regularidad. Los protectores de plato prolongan la vida del plato de soporte.

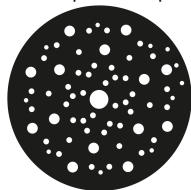

<https://www.mirka.com/accessories/pad-savers/>

Cambio del sello de freno

¡ATENCIÓN! Un exceso de aspirado en su sistema de extracción de polvo puede provocar averías en el sello de freno.

1. Desmonte el plato de soporte tal y como se ha descrito anteriormente.
2. Tire del antiguo sello de freno para sacarlo de su ranura.
3. Ponga el nuevo sello de freno en la ranura.
4. Monte el plato de soporte tal y como se ha descrito anteriormente.
5. Compruebe el funcionamiento del sello de freno. Al cambiar el número de arandelas entre el eje y el plato de soporte, se puede ajustar el efecto del sello de freno.



Servicio adicional

Solo el personal debidamente capacitado debe realizar el mantenimiento. Para mantener la garantía válida y para garantizar la seguridad y funcionamiento de la herramienta, se requiere que el servicio se efectúe en centros de servicio autorizado de Mirka. Para localizar su centro de servicio autorizado de Mirka, comuníquese con el Servicio de Atención al Cliente o con su distribuidor de Mirka.

Guía de solución de problemas

Síntoma	Causa posible	Solución
El LED (a la derecha) de la lijadora emite una luz intermitente entre roja y verde.	Conectado a una toma de corriente con voltaje erróneo.	Conecte la lijadora a una toma de corriente que se corresponda con el voltaje nominal de la herramienta.
No hay luz en el LED (a la derecha) de la lijadora cuando se enciende.	El cable de alimentación no está bien unido a la lijadora o al enchufe de la corriente.	Conéctelo bien.
El LED (a la derecha) de la lijadora emite una luz roja y la lijadora baja a una velocidad de 4000 R.P.M. durante el lijado.	Temperatura demasiado alta en la lijadora. La carga a largo plazo es demasiado pesada.	Reduzca la carga de la lijadora durante un tiempo y la lijadora recuperará su velocidad habitual.

Síntoma	Causa posible	Solución
El LED (a la derecha) de la lijadora emite una luz roja y las R.P.M. se reducen ligeramente.	La carga a corto plazo es demasiado pesada.	Utilice una carga más ligera y el LED (a la derecha) pasará a emitir automáticamente una luz verde.
El sello de freno no funciona.	Sello de freno desgastado, o rodamiento de eje dañado.	Compruebe y cambie el sello de freno o el rodamiento del eje si fuera necesario.
La lijadora se ha detenido y el LED (a la derecha) está rojo.	La herramienta está en modo de seguridad debido a su alta temperatura.	Espere a que la herramienta se haya enfriado.

Información sobre gestión de residuos

PELIGRO



Para inutilizar una herramienta de potencia obsoleta, quite el cable de alimentación.

Cumpla con las normativas específicas aplicables en su país sobre el desguace y el reciclado de máquinas, embalajes y accesorios en desuso.

Solo para la UE: No realice el desguace de herramientas eléctricas junto con los residuos domésticos. En cumplimiento de las directivas europeas sobre residuos de aparatos eléctricos y electrónicos y su aplicación de acuerdo con la legislación nacional, las herramientas eléctricas que han llegado al final de su vida deben ser recogidas por separado y llevadas a una planta de reciclaje compatible con el medio ambiente.



Para más información sobre REACH, RoHS y nuestra responsabilidad social corporativa, visite www.mirka.com

Vastavusdeklaratsioon

Mirka Ltd, 66850 Jeppo, Soome

teatab ainuvastutuse alusel, et Mirka® tooted (loetletud allpool, konkreetse mudeli andmeid vt tabelist „Tehnilised andmed“), mille kohta see avaldus kehtib, vastavad järgmistele standarditele või muudele normdokumentidele. EN 62841-1:2015, 62841-2-4:2014, EN 55014-1:2006 + A1:2009 + A2:2011, EN 55014-2:2015, EN 61000-3-2:2014, 61000-3-3:2013, EN 300 328 V1.9.1, EN 301 489-1 V2.1.1, EN 301 489-17 V3.1.1 kooskõlas määrustega 2006/42/EÜ, 2011/65/EL, 2014/53/EL.

Tooted: Mirka® DEROS 325CV, 350CV, 550CV, 625CV, 650CV, 680CV & 5650CV

<p>Jeppo 18.04.2021 Väljaandmise koht ja kuupäev</p>	 Ettevõtte	 Stefan Sjöberg, tegevjuht	<p>Tootja/tarnija Mirka Ltd 66850 Jeppo, Soome Tel: +358 20 760 2111 Faks: +358 20 760 2290 www.mirka.com</p>	
--	--	--	--	--

Algsete juhiste tõlge. Jätame endale õiguse teha juhendisse muudatusi ilma ette teatamata.

NB!

Lugege need ohutusnõuded ja kasutusjuhised enne toote paigaldamist, kasutamist või hooldamist hoolikalt läbi. Hoidke juhiseid turvalises ja hõlpsasti kättesaadavas kohas. Lugege ja järgige riiklikke ja kohalikke eeskirju.

Kohustuslikud isikukaitsevahendid



Lugege
kasutusjuhendit



Kandke
kaitseprille



Kandke
kõrvaklappe



Kandke
kaitsekindaid



Kandke
näomaski

Sümbolid



Vastab asjaomastele
Eli standarditele



Vastab Austraalia ja
Uus-Meremaa
vastavuse märgi (RCM)
nõuetele



Vastab
EAC nõuetele



Vastab
EAC nõuetele



Vastab China
RoHS-i nõuetele



Hoiatus! Võimalikud ohuolukorrad, mis võivad põhjustada surma või tõsiseid vigastusi ja/või kahju varale.
Ettevaatust! Võimalikud ohuolukorrad, mis võivad põhjustada kergeid või keskmisi vigastusi ja/või kahju varale.



Elektritööriista üldised ohutushoiatused



HOIATUS Lugege kõiki ohutuslaseid hoiatusi ja juhiseid. Allpool loetletud ohutuslase hoiatuste ja juhiste eiramine võib põhjustada elektrilöögi, tulekahju ja/või raske vigastuse.
Salvestage kõik hoiatused ja juhised edaspidiseks kasutamiseks. Hoiatuses kasutatud termin „elektritööriist“ viitab teie võrgutoitega (juhtmega) elektritööriistale või akutoitega (juhtmeta) elektritööriistale.

1. Tööala ohutus

- Tööala peab olema puhas ja hästi valgustatud.** Segamini või tumedad alad põhjustavad õnnetusi.
- Ärge kasutage elektritööriistu plahvatusohtlikus keskkonnas, lahtise leegi, plahvatusohtlike vedelike, gaaside või tolmu lähedal.** Elektritööriistad tekitavad sädemeid, mis võivad tolmu või auru süütada.
- Elektritööriista kasutamisel hoidke lapsed ja kõrvalised isikud eemal.** Tähelepanu kõrvalejuhtimise tõttu võite kaotada kontrolli.

2. Elektriõhutus

- Elektritööriista pistikud peavad vastama pistikupesale. Ärge kunagi muutke pistikut mingil viisil. Ärge kasutage maandatud elektritööriistadega adapteripistikuid.** Muutmata pistikud ja sobivad pistikupesad vähendavad elektrilöögi ohtu.
- Vältige kokkupuudet maandatud pindadega, nt torude, radiaatorite, pliitide ja külmikutega.** Kui teie keha on maandatud, on elektrilöögi oht suurem.
- Ärge jätke elektritööriistu vihma kätte ega märgadesse tingimustesse.** Elektritööriista sisenev vesi suurendab elektrilöögi ohtu.
- Ärge kasutage juhett mitteotstarbekohaselt. Ärge kunagi kasutage juhett elektritööriista kandmiseks, tõmbamiseks või vooluvõrgust eemaldamiseks. Hoidke juhe eemal kuumusest, õlist, teravatest servadest ja liikuvatest osadest.** Kahjustatud või takerdunud juhtmed suurendavad elektrilöögi ohtu.
- Kui kasutate elektritööriista välitingimustes, kasutage välitingimustes kasutamiseks sobivat pikendusjuhett.** Välitingimustes kasutamiseks sobiva juhtme kasutamine vähendab elektrilöögi ohtu.
- Kui elektritööriista kasutamine niiskes kohas on vältimatu, kasutage jääkvooluseadmega (RCD) kaitsitud toiteallikat.** RCD kasutamine vähendab elektrilöögi ohtu.

3. Isiklik ohutus

- Olge tähelepanelik, vaadake, mida teete, ja kasutage elektritööriista kasutamisel tervet mõistust. Ärge kasutage elektritööriista, kui olete väsinud või narkootikumide, alkoholi või ravimite mõju all.** Elektritööriistade kasutamisel võib hetkeline tähelepanuta jätmine põhjustada tõsiseid kehavigastusi.
- Kandke isikukaitsevahendeid. Kandke alati kaitseprille.** Sobivates tingimustes kasutatavad kaitsevahendid, nagu tolmu mask, libisemiskindlad turvajalatsid, kiiver või kuulmiskaitsevahendid, vähendavad kehavigastuste ohtu.
- Vältige soovimatut käivutumist. Veenduge, et lüliti on väljalülitatud asendis, enne kui ühendate selle toiteallika ja/või akukomplektiga, võtate tööriista kätte või kannate seda kaasas.** Kui kannate elektritööriistu nii, et sõrm on lülilil, või ühendate tööriistu, kui lüliti on sisselülitatud asendis, võib see põhjustada õnnetusi.
- Enne elektritööriista sisselülitamist eemaldage reguleerimisvõti.** Elektritööriista pöörleva osa külge jäänud võti võib põhjustada kehavigastusi.
- Ärge sirutage seadet liiga kaugele. Hoidke alati tasakaalu ja kindlat jalgealust.** See võimaldab elektritööriista ootamatutes olukordades paremini juhtida.
- Riietuge korralikult. Ärge kandke avaraid riideid ega ehteid. Hoidke juuksed, riided ja kindad eemal liikuvatest osadest.** Avarad riided, ehted või pikad juuksed võivad liikuvatesse osadesse takerduda.
- Kui tolmueemaldamiseks ja kogumiseks on olemas seadmed, veenduge, et need oleksid ühendatud ja nõuetekohaselt kasutatud.** Tolmukoguri kasutamine võib vähendada tolmu seotud ohte.
- Ärge ignoreerige tööriistade ohutusnõudeid ega muutuge liiga enesekindlaks isegi siis, kui teil on pikk tööriistade kasutamise kogemus.** Rasked vigastused võivad tekkida isegi siis, kui ainult sekundi murdosa jooksul hooletult käituda.

4. Elektritööriista kasutamine ja hooldamine

- Ärge koormake elektritööriista üle. Kasutage oma rakenduse jaoks õiget elektritööriista.** Õige elektritööriist teeb töö paremini ja ohutumalt kiirusega, mille jaoks see on mõeldud.
- Ärge kasutage elektritööriista, kui lülitist ei saa seda sisse ega välja lülitada.** Kõik elektritööriistad, mida ei saa lülitiga juhtida, on ohtlikud ja need tuleb parandada.
- Enne reguleerimist, tarvikute vahetamist või elektritööriistade hoistamist eemaldage pistik toiteallikast ja/või akukomplektist.** Sellised ennetavad ohutusmeetmed vähendavad elektritööriista juhusliku käivitumise ohtu.
- Hoidke jõudeolekus elektritööriistu laste kättesaamatus kohas ja ärge lubage kellelgi, kes tööriista ega selle juhiseid ei tunne, seda kasutada.** Elektritööriistad on väljaõppeta kasutajate käes ohtlikud.
- Hooldage elektritööriistu. Kontrollige, et liikuvad osad ei oleks valesti joondatud või kinnitatud, osad ei oleks purunenud ega esineks muid olukordi, mis võivad mõjutada elektritööriista tööd. Kui seade on kahjustatud, laske see enne kasutamist parandada.** Paljud õnnetused on põhjustatud halvasti hooldatud elektritööriistade poolt.
- Hoidke löiketerad teravad ja puhtad.** Nõuetekohaselt hooldatud teravate löikeservadega löiketööriistad ei takerdu nii tõenäoliselt ja neid on lihtsam juhtida.

- g. **Kasutage elektritööriista, tarvikuid, vahetatavaid osi jne vastavalt käesolevatele juhistele, võttes arvesse töötingimusi ja tehtavat tööd.** Elektritööriista kasutamine ettenähtud toimingutest erinevateks toiminguteks võib põhjustada ohtliku olukorra.
- h. **Käepidemed ja haaratavad pinnad peavad olema alati kuivad ning puhtad, eriti ettevaatlik olge õlide ja määrdeainetega.** Libedad käepidemed ja haaratavad pinnad ei võimalda ootamatutes olukordades turvalist haaramist ja kontrolli tööriista üle.
5. **Hooldus**
- a. **Laske elektritööriista hooldada kvalifitseeritud remonditöökojas, kasutades ainult õigeid varuosi.** See tagab elektritööriista ohutuse.



Täiendavad ohutusnõuded

- Tööriista puhul on elektriohutus tagatud ainult originaalihvtaldu kasutades.
- Lugege läbi tööplindade materjalide ohutuskaardid (MSDS).
- Randmetes või kätes väsimuse või ebamugavustunde tekkimisel lõpetage töö ja pöörduge arsti poole. Korduvad töövõtted, liigutused ja vibratsioon võivad põhjustada labakäte, randmete ja käsivarte vigastusi.
- Toitepistikupesa ja pistik ei vasta IEC liitmikele kehtivatele standarditele. Kasutage ainult originaalset Mirka toitekaablit. Mirka toitekaabli saab osta Mirka müügiesindusest.
- Kontrollige tööriista, lihvpataja, toitekaablit ja liitmike regulaarselt kulumise suhtes.
- Puhastage või vahetage tolmuemaldusvahendi kogumiskotti iga päev. Tolm võib olla äärmiselt tuleohtlik. Koti tühjendamine või väljavahetamine tagab ka optimaalse jõudluse.
- Kui tööriist tõrgub, lõpetage kohe selle kasutamine ja viige see hooldusse või remonti.
- Veenduge alati, et lihvitav detail on korralikult kohale fikseeritud.
- Hoidke käed tööriista kasutamise ajal pöörlevast tarvikust eemal.
- Ärge laske tööriistal ettevaatusabinõusid kasutamata vabalt liikuda, et vältida ümbritsevate inimeste või esemete tabamist ootamatult lahtitulnud lihvketta või -padjaga.

Tehnilised andmed

DEROS	325CV	350CV	550CV	625CV	650CV	680CV	5650CV
Toide	250 W	250 W	350 W	350 W	350 W	350 W	350 W
Vooluvõrgu pinge	220 –240 V vahelduvvool	220 –240 V vahelduvvool	220 –240 V vahelduvvool	220 –240 V vahelduvvool	220 –240 V vahelduvvool	220 –240 V vahelduvvool	220 –240 V vahelduvvool
Kiirus	4 000 –10 000 p/min	4 000 –10 000 p/min	4 000 –10 000 p/min	4 000 –10 000 p/min	4 000 –10 000 p/min	4 000 –10 000 p/min	4 000 –10 000 p/min
Mõjuringi läbimõõt	2.5 mm	5 mm	5 mm	2.5 mm	5 mm	8 mm	5 mm
Lihvtalla suurus	Ø 77 mm	Ø 77 mm	Ø 125 mm	Ø 150 mm	Ø 150 mm	Ø 150 mm	125 x 150 mm
Kaal	0.8 kg	0.8 kg	1 kg	1 kg	1.1 kg	1.1 kg	1.1 kg
Kaitseklass	I	I	I	I	I	I	I

Müra- ja vibratsiooniteave

Mõdetud väärtused on määratud standardi EN 62841 kohaselt.

DEROS	325CV	350CV	550CV	625CV	650CV	680CV	5650CV
Helirõhutase (L_{pA})	67 dB(A)	67 dB(A)	71 dB(A)	71 dB(A)	71 dB(A)	71 dB(A)	71 dB(A)
Helivõimsustase (L_{WA})	78 dB(A)	78 dB(A)	82 dB(A)	82 dB(A)	82 dB(A)	82 dB(A)	82 dB(A)
Mürataseme mõõtmise määramatus K	3.0 dB	3.0 dB	3.0 dB	3.0 dB	3.0 dB	3.0 dB	3.0 dB
Vibratsioonitase a_h^*	3.1 m/s ²	3.3 m/s ²	3.2 m/s ²	2.4 m/s ²	3.4 m/s ²	3.5 m/s ²	3.4 m/s ²
Vibratsiooni mõõtmise määramatus K⁺	2.0 m/s ²	1.5 m/s ²	1.5 m/s ²	1.5 m/s ²	1.5 m/s ²	1.5 m/s ²	1.5 m/s ²

Tehnilisi andmeid võidakse ette teatamata muuta. Mudelite valik sõltub turust.

* Tabelis märgitud väärtused põhinevad laboris tehtud katsetel, mille puhul järgiti kehtivaid koodekseid ja standardeid ning need ei ole piisavad riski hindamiseks. Konkreetse töökohas mõõdetud väärtused võivad olla märgitud väärtustest suuremad. Tegelikult rakenduvad väärtused ja isikule tekkiv risk või kahju olenevad olukorrast ja ümbritsevast keskkonnast, isiku töömeetoditest, töödeldavast materjalist, töökoha struktuurist ning tööajast ja kasutaja füüsilisest seisundist. Mirka Ltd ei vastuta tagajärgede eest, mis tulenevad riskide hindamisel tegelike väärtuste asemel märgitud väärtuste kasutamisest.

Lisateavet töötervishoiu ja -ohutuse kohta leiate järgmistelt veebisaitidelt:

<https://osha.europa.eu/en> (Euroopa) või <http://www.osha.gov> (USA)

Tööriista nõuetekohane kasutamine

Lihvija on mõeldud igat tüüpi materjalide (nt metalli, puidu, kivi, plasti jm) lihvimiseks, kasutades sobivat lihvketast. Ärge kasutage seda lihvijat ühekski muuks otstarbeks tootjaga või tootja volitatud tarnijaga konsulteerimata. Ärge kasutage lihvpjatju, mille töökiirus koormuseta on vähem kui 10 000 p/min. Kasutage ainult originaalseid Mirka lihvpjatasid, mis on loodud optimaalseks jõudluseks koos tihendiga. Ärge paigaldage lihvpjatju ilma vaheseibita. Muude tootjate lihvpjad võivad tööriista jõudlust vähendada ja vibratsiooni suurendada. Õhuringluse tagamiseks tuleb korpuse jahutusavad hoida puhta ja avatuna. Mis tahes hooldus- või remonditöid, mis nõuavad mootorikorpuse avamist, tohib teha vaid volitatud hoolduskeskuses.

Tööjaamad

Tööriist on mõeldud kasutamiseks käsitööriistana. Tööriista kasutamisel on üldiselt soovitatav seista kindlal põrandapinnal. Tööriista võib kasutada igas asendis, kuid enne peab kasutaja leidma kindla asendi ja jalgealuse, hoidma tööriista kindlalt käes ning olema valmis lihvi vastumomendiks. Vt peatükki „Kasutusjuhised“.

Alustamine

Tööriista lahtipakkimisel veenduge, et see on terve ja pole transpordi käigus kahjustada saanud. Ärge kunagi kasutage kahjustada saanud tööriista.

Enne kasutamist veenduge, et lihvtald oleks korralikult paigaldatud ja kinnitatud. Ühendage toitejuhe tööriistaga. Ühendage toitejuhe maandatud pistikupesasse (220–240 V vahelduvvool, 50/60Hz).

Tööriista maksimaalse võimsuse saavutamiseks soovime seda kasutada Mirka tolmuimejaga (või muu sobiva tolmuimuriga) ja Mirka võrklihtoodetega. Mirka lihvijate, võrklihtoodete ja Mirka tolmuimeja koos kasutamine on Mirka tolmuvabade lihvimislahenduste aluseks.

Lihvija toitejuhe on ühendatud tolmukoguja esiosal oleva pistikupesaga. Kui ühendate lihvija toitejuhtme tolmukoguja pistikupesaga, on võimalik kasutada tolmukoguja automaatkäivitamise funktsiooni.

Kasutusjuhised

- Tegemist on käsitööriistaga. Tööriista saab kasutada igas asendis. Märkus. Käivitamisel võib lihvija tekitada pöördjõu reaktsiooni.
- Veenduge, et lihvija on välja lülitatud. Valige töö jaoks sobiv lihvketas ja kinnitage see lihvpjadia külge. Veenduge, et liivapaber on täpselt lihvpjadia keskel. Optimaalse jõudluse saavutamiseks soovime kasutada Mirka lihvpjatja ja Mirka võrklihti.
- Lülitage lihvija sisse, vajutades nuppu On/Off (Sees/väljas) (joonis 1). Lihvija LED-tuli (parem) süttib roheliselt.
- Lihvija käivitamiseks tuleb nüüd hooba vajutada.
- Kiirust saab reguleerida alates 4 000 p/min kuni maksimaalsete p/min pööreteni, muutes hoova asendit.
- Maksimaalset pöörete arvu saab reguleerida, vajutades nuppu rpm+ või rpm– (joonis 1). Iga vajutus suurendab või vähendab kiirust 1000 pöördet võrra minutis, kuni jõuab maksimumi või miinimumini. Pöörete arvu saab reguleerida vahemikus 4000 kuni 10000 p/min.
- Tööriistal on kaks kiiruse juhtimise režiimi. Vaikerežiimis reguleeritakse kiirust lineaarselt, muutes hoova asendit. Teises režiimis on kiirust tööriista kasutamise ajal fikseeritud eelnevalt määratud maksimaalsele pöörete arvule. Kui nuppe rpm+ ja rpm– vajutatakse korraga, vahetab tööriist kahe juhtimisrežiimi vahel.
- Lihvimisel asetage tööriist alati enne käivitamist tööpinna. Enne tööriista seiskamist eemalda see alati tööpinna. Sellega väldid töödeldava pinna kraapimist seiskumisel pöörleva lihvkettaga.
- Kui olete lihvimise lõpetanud, lülitage lihvija välja, vajutades nuppu On/Off (Sees/väljas). Lihvija LED-tuli (parem) kustub.

Bluetooth

Sel tööriistal on Bluetooth®-i madala energiatarbega tehnoloogia ja seda on võimalik ühendada rakendusega, mille kaudu pääseb juurde tööriista täiendavatele funktsioonidele. Rakenduse funktsioonide ja saadavuse kohta oma riigis leiate teavet veebilehelt www.mirka.com.

Bluetoothi aktiveerimiseks Mirka® DEROS-e lihvmasinale toimige järgmiselt.

1. Ühendage toitejuhe pistikupessa.
2. Vajutage ja hoidke all nuppu rpm+ ning vajutage samal ajal nuppu Sisse/välja.
3. Süttiv roheline LED (vasak) näitab, et Bluetooth on aktiivne.
4. Bluetooth on inaktiveeritud, kui tööriist pole pistikupessa ühendatud.

MÄRKUS! Kui rakendust pole installitud või see pole teie riigis saadaval, ei aktiveerita Bluetoothi.

Bluetooth®-i sõnamärk ja logod on registreeritud kaubamärgid, mis kuuluvad ettevõttele Bluetooth SIG, Inc., ning selliste märkide igasugune kasutamine ettevõtte Mirka Ltd poolt toimub litsentsi alusel. Muud kaubamärgid ja kaubanimed kuuluvad nende vastavatele omanikele.

Vibratsioonide vähendamine kaitseketta või vahetallaga lihvides

Kui lihvimisel kasutatakse kaitsekettast või vahetallad, võib see põhjustada vibratsiooni suurenemist. Teie Mirka tööriistal on vahend vibratsioonide vähendamiseks. Kaitseketta või vahetalla kasutamisel ilmneva vibratsiooni vähendamiseks toimige järgmiselt.

1. Eemaldage toitekaabel.
2. Eemaldage lihvpadi.
3. Paigaldage kuuskantmutrid ja kruvid, nagu on näidatud allolevas tabelis, ja kinnitage momendiga 2 Nm.

Märkus. Kui lihvmasinat kasutatakse vahetallaga, on soovitatav seada kiiruseks maksimaalselt 7000 p/min.

Näide

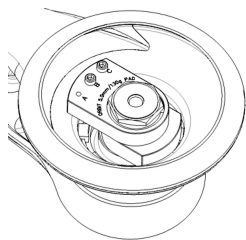

1. Masina konfiguratsioon tehases tarnimisel.

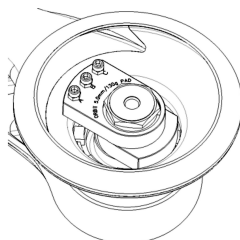

2. Masina konfiguratsioon kaitseketta või vahetallaga kasutamisel.

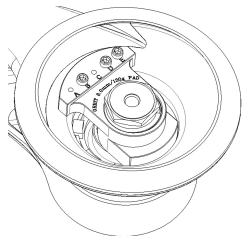

3. Masina konfiguratsioon tehases tarnimisel.

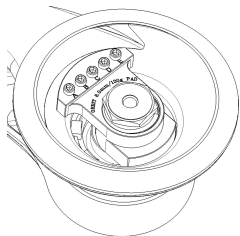

4. Masina konfiguratsioon kaitseketta või vahetallaga kasutamisel.

Mudel	Joonis	Tehaseeadistus									
		Krui					Kuuskantmutter				
		A	B	C	D	E	A	B	C	D	E
DEROS 550CV/NV	1	-	X	X	-	-	-	-	-	-	-
DEROS 625CV/NV	1	-	X	X	-	-	-	-	-	-	
DEROS 650CV/NV	1	-	X	X	-	-	-	-	-	-	
DEROS 680CV/NV	3	-	X	-	X	X	-	-	-	-	
DEROS 5650CV/NV	1	-	X	X	-	-	-	-	-	-	

Mudel	Joonis	Seadistus kaitseketta/vahetallaga kasutamisel									
		A	B	C	D	E	A	B	C	D	E
DEROS 550CV/NV	2	X	X	X	-	-	X	X	X	-	-
DEROS 625CV/NV	2	-	X	X	-	-	-	X	X	-	-
DEROS 650CV/NV	2	X	X	X	-	-	X	X	X	-	-
DEROS 680CV/NV	4	X	X	X	X	X	-	-	-	-	-
DEROS 5650CV/NV	2	X	X	X	-	-	X	X	X	-	-

Näide

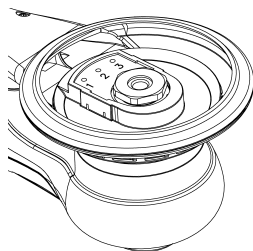

5. Masina konfiguratsioon tehases tarrimisel.

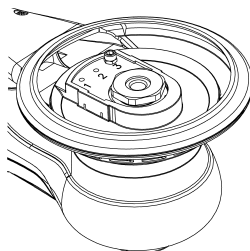

6. Masina konfiguratsioon kaitseketta või vahetallaga kasutamisel.

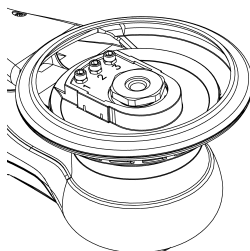

7. Masina konfiguratsioon kaitseketta või vahetallaga kasutamisel.

Mudel	Joonis	Tehaseeadistus								
		Krui			Kuuskantmutter					
		1	2	3	1	2	3			
DEROS 550CV/NV	5	-	-	-	-	-	-	-	-	
DEROS 625CV/NV	5	-	-	-	-	-	-	-		
DEROS 650CV/NV	5	-	-	-	-	-	-	-		
DEROS 680CV/NV	5	-	-	-	-	-	-	-		

Mudel	Joonis	Tehaseeadistus					
DEROS 5650CV/NV	5	-	-	-	-	-	-

Mudel	Joonis	Seadistus kaitseketta/vahetallaga kasutamisel					
DEROS 550CV/NV	6	-	-	X	-	-	X
DEROS 625CV/NV	6	-	-	X	-	-	X
DEROS 650CV/NV	6	-	-	X	-	-	X
DEROS 680CV/NV	7	X	X	X	X	X	X
DEROS 5650CV/NV	6	-	-	X	-	-	X

Hooldus



Eemaldage seade alati enne hooldustööde alustamist toiteallikast.
Kasutage üksnes Mirka originaalvaruosi!

Lihvpadja vahetamine

1. Suruge mutrivõti lihvpadja ja seda spindlimutriga ühendava tihendi vahele.
2. Keerake lihvpadja eemaldamiseks vastupäeva.
3. Paigaldage ja pingutage uus lihvpadi koos seibidega.
4. Eemaldage mutrivõti.

Lihvalus

Mirka lihvalused on loodud lihvtalda kulumise eest kaitsma, kui sellega pidevalt ja agressiivselt lihvtoodetega töötatakse. Neid kulutõhusaid lihvaluseid, mis asetatakse lihvtalla ja lihvketta vahele, tuleks regulaarselt vahetada. Lihvalused pikendavad lihvtalla eluiga.

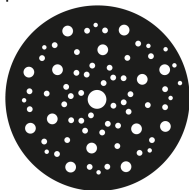

<https://www.mirka.com/accessories/pad-savers/>

Pidurdustihendi vahetamine

MÄRKUS! Liiga tugev vaakum tolmuemaldussüsteemis võib põhjustada pidurdusmehhanismi töö tõrkeid.

1. Eemaldage lihvpadi eelkirjeldatud viisil.
2. Tõmmake vana tihend soonest välja.
3. Paigaldage soonde uus tihend.
4. Paigaldage uus lihvpadja alus, nagu eelpool kirjeldatud.
5. Kontrollige tihendi toimimist. Pidurdava toimega tihendi tõhusust saab reguleerida, muutes seibide arvu spindli ja lihvpadja vahel.

Täiendav teenindus

Hooldust peab alati tegema vastava väljaõppega isik. Tööriistagarantii kehtivuse ning tööriista ja funktsioneerimise tagamiseks tuleb alati hooldada Mirka volitatud teeninduskeskuses. Teile sobiva Mirka volitatud teeninduskeskuse leidmiseks võtke ühendust Mirka klienditeeninduse või edasimüüjaga.

Törkeotsing

Probleem	Võimalik põhjus	Lahendus
Lihvija LED-tuli (parem) vilgub kordamööda punaselt ja roheliselt.	Seade on ühendatud vale pingega vooluallikaga.	Ühendage lihvija vooluallikaga, mis vastab tööriista nimipingele.
Sisselülitatud lihvija LED-tuli (parem) ei põle.	Toitejuhe pole korralikult lihvija või vooluvõrguga ühendatud.	Ühenda see korralikult.
Lihvija LED-tuli (parem) põleb punaselt ja lihvija kiirus väheneb lihvimise ajal kuni 4 000 p/min.	Lihvija temperatuur on liiga kõrge. Liiga suur pikaajaline koormus.	Vähendage mõneks ajaks lihvija koormust, kuni lihvija on kiiruse jälle üles võtnud.
Lihvija LED-tuli (parem) põleb punaselt ja RPM on veidi vähenenud.	Liiga suur lühiajaline koormus.	Kasutage väiksemat koormust – LED-tuli (parem) muutub automaatselt roheliseks.
Tihend ei toimi.	Tihend on kulunud või spindlilaager kahjustatud.	Kontrollige tihendit või spindlilaagrit ja vajaduse korral vahetage see välja.
Lihvmasin seiskus ja süttis punane LED-tuli (parem).	Tööriist on kõrge temperatuuri tõttu ohutusrežiimis.	Oodake, kuni tööriist on maha jahtunud.

Teave utiliseerimise kohta

OHT



Eemaldage vanadelt elektritööriistadelt toitejuhtmed, et neid ei saaks kasutada.

Järgige kasutamata masinate, pakendite ja lisaseadmete utiliseerimise ja ringlussevõtu kohta kehtivaid riigisiseseid eeskirju.

Ainult EL-is. Ärge visake elektritööriistu olmeprügi hulka. Mahakantud elektri- ja elektroonikaseadmete Euroopa direktiivide kohaselt ning nende rakendamisel riiklike seaduste järgi tuleb elektritööriistad, mille kasutusiga on läbi, koguda eraldi kokku ja viia keskkonناسäästlikku kogumiskeskusesse.



Lisateavet REACH-i, RoHS-i ja meie ettevõtte sotsiaalse vastutuse kohta leiate aadressilt www.mirka.com

Vaatimustenmukaisuusvakuutus

Mirka Oy, 66850 Jepua

Vakuutamme omalla vastuullamme, että Mirka®-tuotteet (lueteltu alla ja katso mallikohtainen taulukko "Tekniset tiedot"), joita tämä vakuutus koskee, täyttävät seuraavien standardien tai muiden määräysten vaatimukset: EN 62841-1:2015, 62841-2-4:2014, EN 55014-1:2006 + A1:2009 + A2:2011, EN 55014-2:2015, EN 61000-3-2:2014, 61000-3-3:2013, EN 300 328 V1.9.1, EN 301 489-1 V2.1.1, EN 301 489-1 V3.1.1 direktiivien 2006/42/EY, 2011/65/EU, 2014/53/EU määräysten mukaisesti.

Tuotteet: Mirka® DEROS 325CV, 350CV, 550CV, 625CV, 650CV, 680CV & 5650CV

<p>Jepua 18.04.2021 Paikka ja aika</p>	 Yritys	 Stefan Sjöberg, toimitus- johtaja	<p>Valmistaja/Myyjä Mirka Oy 66850 Jepua Tel. 020 760 2111 Fax 020 760 2290 www.mirka.com</p>	
--	---	---	--	--

Käännös alkuperäisistä ohjeista. Pidätämme oikeuden tämän käyttöohjeen muuttamiseen ilman ennakoilmoitusta.

Tärkeää

Lue nämä turvallisuus- ja käyttöohjeet huolellisesti ennen tämän työkalun asennusta, käyttöä tai kunnossapitoa. Säilytä nämä ohjeet hyvin saatavilla turvallisessa paikassa. Lue kansalliset ja paikalliset määräykset ja noudata niitä.

Vaadittavat henkilönsuojaimet



Lue
käyttöohje



Käytä
suojalaseja



Käytä
kuulonsuojaimia



Käytä
suojakäsineitä



Käytä
kasvosuojainta

Merkinnät



Noudattaa asianmukai-
sia
EU-standardjeja.



Noudattaa
Australian ja Uuden-
Seelannin RCM-vaati-
muksia.



Täyttää
EAC-vaatimukset.



Täyttää
AAA-vaatimukset.



Noudattaa Kiinan
RoHS-vaatimuksia.



Varoitus: Mahdollinen vaaratilanne, joka voi aiheuttaa kuoleman tai vakavan henkilö- ja/tai omaisuusvahingon.
Huomio: Mahdollinen vaaratilanne, joka voi aiheuttaa lievän tai keskivaikkeen henkilö- ja/tai omaisuusvahingon.



Koneen yleiset turvallisuusvaroitukset



VAROITUS Lue kaikki turvallisuusvaroitukset ja ohjeet. Varoitusten ja ohjeiden laiminlyönnistä voi seurata sähköisku, tulipalo ja/tai vakava henkilövahinko.
Säästä kaikki varoitukset ja ohjeet tulevaa tarvetta varten. Varoituksissa käytetty termi "kone" viittaa verkkovirtakäyttöiseen (johdolliseen) sähkötyökaluun tai akkukäyttöiseen (johdottomaan) sähkötyökaluun.

1. Työalueen turvallisuus

- Pidä työalue puhtaana ja hyvin valaistuna.** Alueen sotkuisuus ja hämäryys edesauttaa onnettomuuksien tapahtumista.
- Koneita ei saa käyttää räjähdysriskissä ympäristöissä, kuten tiloissa, joissa on syttyviä nesteitä, kaasuja tai pölyä.** Koneet synnyttävät kipinöitä, jotka voivat sytyttää pölyn tai höyryt.
- Pidä lapset ja sivulliset loitolla konetta käyttäessäsi.** Häiriöt voivat aiheuttaa koneen hallinnan menettämisen.

2. Sähköturvallisuus

- Koneen pistokkeen pitää vastata pistorasiaa. Pistoketta ei saa koskaan muokata millään tavoin. Maadoitettujen koneiden kanssa ei saa käyttää pistorasiasovittimia.** Muokkaamattomat pistokkeet ja vastaavat pistorasiat vähentävät sähköiskun vaaraa.
- Vältä maadoitettujen pintojen koskettamista. Näitä ovat muun muassa putket, lämpöpatterit, liedet ja jääkaapit.** Sähköiskun vaara kasvaa, jos kehosi on maadoitettu.
- Koneita ei saa altistaa sateelle tai kosteudelle.** Koneeseen pääsevä vesi kasvattaa sähköiskun vaaraa.
- Johtoa ei saa pahoinpidellä. Konetta ei saa koskaan kantaa tai vetää virtajohdosta eikä pistoketta saa irrottaa pistorasiasta virtajohdosta vetämällä. Pidä johto loitolla lämmöstä, öljystä, terävistä reunoista ja liikkuvista osista.** Vaurioitunut tai sokeutunut johto kasvattaa sähköiskun vaaraa.
- Kun konetta käytetään ulkona, käytä ulkokäyttöön sopivaa jatkojohtoa.** Ulkokäyttöön sopivan sähköjohdon käyttö vähentää sähköiskun vaaraa.
- Jos konetta on pakko käyttää kosteassa tilassa, käytä virtalähdettä, jossa on vikavirtasuojaja (RCD).** Vikavirtasuojan käyttö pienentää sähköiskun vaaraa.

3. Henkilöturvallisuus

- Pysy valppaana, katso mitä teet ja käytä tervettä järkeä, kun käytät konetta. Konetta ei saa koskaan käyttää väsymyksen tai huumeiden, alkoholin tai lääkkeiden vaikutuksen alaisena.** Valppauden herpaantuminen hetkeksikin konetta käytettäessä voi aiheuttaa vakavan henkilövahingon.
- Käytä suojavaatetusta. Käytä aina silmiensuojaimia.** Pölysuojain, luistamattomat turvakengät, kypärä tai kuulonsuojain vähentävät henkilövahinkoja, kun olosuhteet vaativat niitä.
- Estä tahaton käynnistys. Varmista, että kytkin on OFF-asennossa ennen virtalähteen ja/tai akun kytkemistä sekä työkalun nostamista tai kantamista.** Työkalun kuljettaminen siten, että sormi on kytkimellä tai virtajohdon kytkeminen, kun virtakytkin on ON-asennossa, edesauttaa onnettomuuksien tapahtumista.
- Irrota säätöavain tai jakoavain koneesta ennen sen käynnistystä.** Koneen pyöriivään osaan jäänyt jakoavain tai säätöavain saattaa aiheuttaa henkilövahingon.
- Älä kurota liian pitkälle. Seiso aina tukevassa ja tasapainoisessa asennossa.** Siten kone pysyy paremmin hallinnassa odottamattomissa tilanteissa.
- Pukeudu asianmukaisesti. Löysät vaatteita tai koruja ei saa käyttää. Pidä hiukset, vaatteet ja käsieneet etäällä koneen liikkuvista osista.** Löysät vaatteet, korut tai pitkät hiukset voivat takertua koneen liikkuviin osiin.
- Jos laitteessa on liitännä imurille ja pölysäiliölle, varmista että nämä on liitetty ja niitä käytetään oikein.** Pölyn kerääminen voi vähentää pölyyn liittyviä vaaroja.
- Vaikka olisit tottunut käyttämään koneita, muista aina noudattaa koneturvallisuuden periaatteita.** Huolimaton käyttö voi aiheuttaa vakavan tapaturman sekunnin murto-osassa.

4. Koneen käyttö ja hoito

- Konetta ei saa yliuormittaa. Käytä oikeaa konetta kuhunkin käyttökohteeseen.** Oikea kone tekee parempaa jälkeä turvallisesti tahdilla, johon se on suunniteltu.
- Konetta ei saa käyttää, jos se käynnistyy ja sammuu virtakytkimestä.** Jos konetta ei voi hallita kytkimellä, se on vaarallinen ja pitää korjata.
- Irrota pistoke pistorasiasta ja/tai akku koneesta aina ennen säätöjen tekemistä, lisävarusteiden vaihtamista tai koneen varastointia.** Tällaiset ehkäisevät turvatoimet pienentävät koneen epähuomiossa tapahtuvan käynnistymisen vaaraa.
- Säilytä käyttämättömiä koneita poissa lasten ulottuvilta. Konetta ei saa käyttää kukaan, joka ei tunne konetta tai näitä ohjeita.** Koneet ovat vaarallisia kouluttamattomien käyttäjien käsissä.
- Varmista koneiden käyttökuntoisuus. Tarkista liikkuvien osien siirtyminen paikaltaan tai takertelu, osien rikkoutuminen ja muut asiat, jotka voivat vaikuttaa koneen käyttöön. Jos kone on vaurioitunut, korjauta se ennen käyttöä.** Monet onnettomuudet aiheutuvat huonosti hoidetuista koneista.
- Pidä leikkausytökälyt terävinä ja puhtaina.** Oikein huolletut koneen leikkureunat ovat teräviä. Tämä vähentää takertelua ja helpottaa hallintaa.
- Käytä konetta, lisävarusteita ja kärkiä tms. näiden ohjeiden mukaisesti. Ota huomioon työskentelyolot ja tehtävä työ.** Koneen käyttäminen muuhun kuin sille tarkoitettuihin käyttökohteisiin voi aiheuttaa vaaratilanteen.

- h. **Pidä kahvat ja tartuntapinnat kuivina ja puhdistane liasta, öljystä ja rasvasta.** Liukkaat kahvat ja tartuntapinnat estävät koneen turvallisen käytön ja hallinnan ylläpitävissä tilanteissa.

5. Huolto

- a. **Huollata kone pätevällä huoltoasentajalla ja käytä vain samanlaisia vaihto-osia.** Siten varmistetaan, että koneen turvallisuus pysyy ennallaan.



Muut turvallisuusvaroitukset

- Koneen sähköturvallisuus voidaan taata vain käyttämällä alkuperäisiä alustalajoja.
- Lue työstettävän materiaalin käyttöturvallisuustiedote.
- Jos käsi tai ranne tuntuu kivuliaalta, lopeta työskentely ja hakeudu lääkärin hoitoon. Monotoninen työ, samanlaisina toistuvat liikkeet ja ylimääräinen värinä voivat aiheuttaa käden, ranteen ja käsivarren vammoja.
- Verkkojohdon liitäntä ja liitin eivät ole IEC-standardin mukaisia. Käytä vain alkuperäistä Mirka-verkkojohtoa. Voit ostaa Mirka-verkkojohdon Mirka-jälleenmyyjältäisi.
- Tarkasta työkalu, alustalla, verkkujohto ja liitännät säännöllisesti kulumisen varalta.
- Puhdista tai vaihda pölynimurin pölypussi päivittäin. Pöly voi olla erittäin helposti syttyvää. Pölypussin tyhjennys tai vaihto varmistaa myös, että kone toimii optimaalisesti.
- Jos koneessa ilmenee toimintahäiriö, lopeta välittömästi sen käyttö ja toimita se huollettavaksi ja korjattavaksi.
- Varmista aina, että hiottava työkalupalle on kiinnitetty tukevasti paikalleen.
- Pidä kädet etäällä pyörivästä lisävarusteesta käytön aikana.
- Älä päästä hiomakonetta pyörimään vapaasti varmistamatta ensin, etteivät lähistöllä olevat ihmiset ja esineet ole vaarassa vahingoittua, jos hiomapyörö tai alustalla irtoaa koneesta.

Tekniset tiedot

DEROS	325CV	350CV	550CV	625CV	650CV	680CV	5650CV
Teho	250 W	250 W	350 W	350 W	350 W	350 W	350 W
Verkköjännite	220–240 VAC	220–240 VAC	220–240 VAC	220–240 VAC	220–240 VAC	220–240 VAC	220–240 VAC
Nopeus	4 000–10 000 k/min	4 000–10 000 k/min	4 000–10 000 k/min	4 000–10 000 k/min	4 000–10 000 k/min	4 000–10 000 k/min	4 000–10 000 k/min
Epäkeskoliike	2,5 mm	5 mm	5 mm	2,5 mm	5 mm	8 mm	5 mm
Alustallan koko	Ø 77 mm	Ø 77 mm	Ø 125 mm	Ø 150 mm	Ø 150 mm	Ø 150 mm	125 x 150 mm
Paino	0,8 kg	0,8 kg	1 kg	1 kg	1,1 kg	1,1 kg	1,1 kg
Suojausluokka	I	I	I	I	I	I	I

Melu- ja värinäätiedot

Arvot on mitattu standardin EN 62841 mukaisesti.

DEROS	325CV	350CV	550CV	625CV	650CV	680CV	5650CV
Äänenpainetaso (L_{pA})	67 dB(A)	67 dB(A)	71 dB(A)	71 dB(A)	71 dB(A)	71 dB(A)	71 dB(A)
Äänentehotas (L_{WA})	78 dB(A)	78 dB(A)	82 dB(A)	82 dB(A)	82 dB(A)	82 dB(A)	82 dB(A)
Äänimittauksen epävarmuus K	3,0 dB	3,0 dB	3,0 dB	3,0 dB	3,0 dB	3,0 dB	3,0 dB
Tärinäarvo a_h*	3,1 m/s ²	3,3 m/s ²	3,2 m/s ²	2,4 m/s ²	3,4 m/s ²	3,5 m/s ²	3,4 m/s ²
Tärinäarvon epävarmuus K*	2,0 m/s ²	1,5 m/s ²	1,5 m/s ²	1,5 m/s ²	1,5 m/s ²	1,5 m/s ²	1,5 m/s ²

Pidätämme oikeuden teknisiin muutoksiin ilman ennakoilmoitusta. Mallisto voi vaihdella markkinoittain.

* Taulukon arvot on saatu laboratoriokeista ilmoitettujen sääntöjen ja standardien mukaisesti eivätkä ne ole riittäviä riskien arviointiin. Tietyllä työpaikalla mitatut arvot voivat olla ilmoitettuja mittausarvoja korkeammat. Todelliset altistumisarvot sekä yksittäiselle henkilölle aiheutuvan riskin tai koetun haitan määrä riippuvat kulloisestakin työtilanteesta, työympäristöstä, koneen käyttötavasta, työstettävästä materiaalista, työaseman suunnittelusta sekä altistumisajasta ja käyttäjän fyysisestä kunnosta. Mirka Oy ei hyväksy minkäänlaista vastuuta seurauksista, jotka johtuvat ilmoitettujen arvojen käyttämisestä mihinkään yksilölliseen riskinarviointiin todellisten altistumisarvojen sijasta.

Lisää työsuojelu- ja työturvallisuustietoja on saatavissa seuraavilta web-sivustoilta:
<https://osha.europa.eu/en> (Europe) tai <http://www.osha.gov> (USA)

Koneen oikea käyttö

Tämä hiomakone on suunniteltu kaikenlaisen materiaalin, kuten metallin, puun, kiven, muovin jne. hiomiseen kyseiseen tarkoitukseen suunniteltua hiomatuotteita käyttäen. Älä käytä tätä hiomakonetta mihinkään muuhun kuin edellä määritellyn tarkoitukseen neuvottelematta valmistajan tai valmistajan valtuuttaman edustajan kanssa. Älä käytä alustalajoja, joiden työstönopeus on alle 10 000 k/min. Käytä vain alkuperäisiä Mirka-alustalajoja, jotka on suunniteltu toimimaan mahdollisimman tehokkaasti jarrutiivisteiden kanssa. Älä koskaan asenna alustallaa ilman aluslevyä. Muut alustallat voivat heikentää koneen suorituskykyä ja lisätä tärinää. Kotelon tuuletusreiat on pidettävä puhtaina ja avoimina niin, että ilma pääsee kiertämään. Huolto- tai korjaustöitä, jotka edellyttävät moottorikotelon avaamista, saa tehdä vain valtuutettu huoltoliike.

Työasennot

Kone on tarkoitettu kädessä pidettäväksi työkaluksi. Konetta käytettäessä on aina suositeltavaa seisoa tukevalla alustalla. Kone voi käytettäessä olla missä asennossa tahansa edellyttäen, että käyttäjä seisoo tukevassa, tasapainoisessa asennossa, pitää koneesta varmalla otteella ja on tietoinen siitä, että kone voi kehittää yllättäviä ja voimakkaita vääntöliikkeitä. Katso kohta "Käyttöohjeet".

Käytön aloittaminen

Kun purat koneen pakkauksesta, varmista, että se on ehjä ja täydellinen eikä siinä ole kuljetusvaurioita. Älä koskaan käytä viallista konetta.

Tarkasta ennen käyttöä, että alustalla on oikein kiinnitetty ja kiristetty. Liitä verkkojohto koneeseen. Liitä verkkojohto maadoitettuun pistorasiaan (220 – 240 VAC, 50/60Hz).

Jotta tämä kone toimisi täydellä teholla, sitä on suositeltavaa käyttää Mirka-pölynimurin (tai muun sopivan pölynimurin) ja Mirkan verkkohiomatuotteiden kanssa. Mirka-hiomakoneiden, Mirka-verkkohiomatuotteiden ja Mirka-pölynimurin yhdistelmä on Mirkan pölyttömien hiomaratkaisujen perusta.

Hiomakoneen verkkojohto liitetään imurin etuosassa olevaan verkkoliitäntään. Liittämällä hiomakoneen verkkojohto imurin verkkoliitäntään voidaan käyttää imurin automaattista käynnistystoimintoa.

Käyttöohjeet

- Tämä kone on tarkoitettu kädessä pidettäväksi työkaluksi. Konetta voidaan käyttää missä asennossa tahansa. Huom! Hiomakone voi käynnistettäessä aiheuttaa voimakkaan vääntöliikkeen.
- Varmista, että hiomakoneen virta on katkaistu. Valitse sopiva hiomapyörö ja kiinnitä se pitävästi alustallaan. Varmista, että hiomapyörö on keskitetty alustallaan. Koneen optimaalisen suorituskyvyn varmistamiseksi suosittelemme Mirkaalustallan ja Mirka-verkkohiomatuotteen käyttöä.
- Kytke hiomakoneen virta painamalla sen päälle/pois-painiketta, Kuva 1. Hiomakoneen merkkivalo (oikeanpuoleinen) palaa nyt vihreänä.
- Hiomakone voidaan nyt käynnistää kahvasta painamalla.
- Nopeutta voidaan säätää kahvan asentoa muuttamalla alueella 4 000k/min – max k/min.
- Maksiminopeutta voidaan säätää painamalla painiketta rpm+ tai rpm–, Kuva 1. Jokainen painallus lisää tai vähentää nopeutta 1.000 k/min koneen pyörimisnopeusalueen ylä- tai alarajaan asti. Pyörimisnopeutta voidaan säätää alueella 4000 – 10000 k/min
- Hiomakoneen nopeutta voi hallita kahdella tavalla. Oletustilassa nopeutta voidaan säätää lineaarisesti muuttamalla kahvan asentoa. Toisessa hallintatilassa nopeus pysyy koneen käydessä säädetyllä suurimmalla pyörimisnopeudella. Toisesta hallintatavasta toiseen vaihdetaan painamalla yhtä aikaa painikkeita rpm+ ja rpm–.
- Aseta kone aina hiottavan pinnan päälle ennen käynnistämistä. Nosta kone aina pois hiottavalta pinnalta ennen pysäyttämistä. Tämä estää nopeasti pyörivää hiomapyöröä naarmuttamasta hiottavaa pintaa.
- Kun hionta on valmis, katkaise hiomakoneen virta painamalla päälle/pois-painiketta. Hiomakoneen merkkivalo (oikeanpuoleinen) on nyt sammunut.

Bluetooth

Tämä kone on varustettu energiaa säästävällä Bluetooth®-teknologialla ja se voidaan yhdistää sovellukseen, josta koneeseen on saatavissa lisää toimintoja. Katso lisätietoja sovelluksesta ja tiedot sen saatavuudesta omassa maassasi sivustolta www.mirka.com.

Aktivoi Mirka® DEROS -koneesi Bluetooth seuraavasti:

1. Liitä verkkojohto pistorasiaan.
2. Paina painiketta rpm+ ja pidä se alaspainettuna samalla, kun käynnistät koneen päälle/pois-painikkeella.
3. Vasen LED syttyy (vihreä) sen merkiksi, että Bluetooth on toiminnassa.
4. Bluetooth kytkeytyy toiminnasta, kun kone irrotetaan verkkovirrasta.

HUOM! Jos sovellusta ei ole asennettu tai se ei ole käytettävissä maassasi, Bluetooth ei aktivoidu.

Bluetooth-sanamerkki ja -logot ovat Bluetooth SIG Inc.:n omistamia rekisteröityjä tavaramerkkejä ja Mirka Oy käyttää niitä lisenssillä. Muut tavaramerkit ja

Tärinöiden vähentäminen käytettäessä hionnassa suojalaippaa tai välilaippaa

Suojalaipan tai välilaipan käyttäminen hionnassa saattaa lisätä tärinöitä. Mirka-koneessasi on ominaisuus, joka auttaa vähentämään näitä tärinöitä. Vähentääksesi suojalaipan tai välilaipan mahdollisesti aiheuttamia tärinöitä toimi seuraavasti:

1. Irrota verkkojohto.
2. Irrota alustalla.
3. Lisää kuusiomuttereita ja ruuveja alla olevan taulukon mukaisesti ja kiristä tiukkuuteen 2 Nm.

Huom! Välilaippaa käytettäessä on suositeltavaa rajoittaa hiomakoneen nopeus enintään 7 000 kierrokseen minuutissa.

Esimerkki

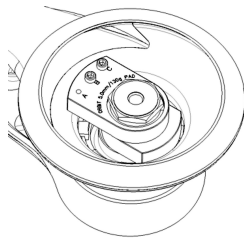

1. Koneen alkuperäinen kokoonpano.

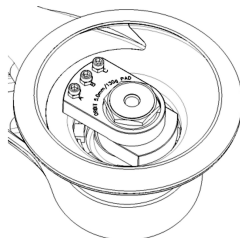

2. Suojalaipan tai välilaipan kanssa käytettävä kokoonpano.

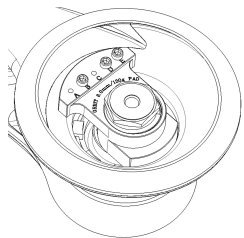

3. Koneen alkuperäinen kokoonpano.

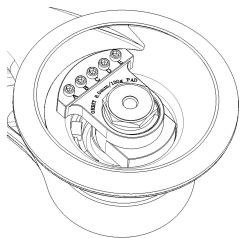

4. Suojalaipan tai välilaipan kanssa käytettävä kokoonpano.

Malli	Kuva	Alkuperäinen kokoonpano									
		Ruuvi					Kuusiomutteri				
		A	B	C	D	E	A	B	C	D	E
DEROS 550CV/NV	1	-	X	X	-	-	-	-	-	-	-
DEROS 625CV/NV	1	-	X	X	-	-	-	-	-	-	-
DEROS 650CV/NV	1	-	X	X	-	-	-	-	-	-	-
DEROS 680CV/NV	3	-	X	-	X	X	-	-	-	-	-
DEROS 5650CV/NV	1	-	X	X	-	-	-	-	-	-	-

Malli	Kuva	Rakenne suojalaipan/välilaipan kanssa									
		A	B	C	D	E	A	B	C	D	E
DEROS 550CV/NV	2	X	X	X	-	-	X	X	X	-	-
DEROS 625CV/NV	2	-	X	X	-	-	-	X	X	-	-
DEROS 650CV/NV	2	X	X	X	-	-	X	X	X	-	-
DEROS 680CV/NV	4	X	X	X	X	X	-	-	-	-	-
DEROS 5650CV/NV	2	X	X	X	-	-	X	X	X	-	-

Esimerkki

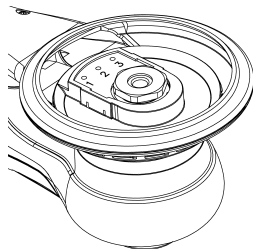

5. Koneen alkuperäinen kokoonpano.

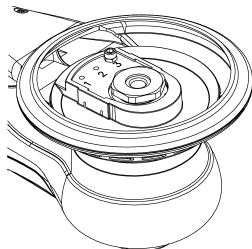

6. Suoja-laipan tai välilaipan kanssa käytettävä kokoonpano.

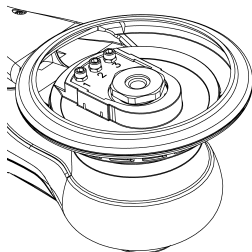

7. Suoja-laipan tai välilaipan kanssa käytettävä kokoonpano.

Malli	Kuva	Alkuperäinen kokoonpano					
		Ruuvi			Kuusiomutteri		
		1	2	3	1	2	3
DEROS 550CV/NV	5	-	-	-	-	-	-
DEROS 625CV/NV	5	-	-	-	-	-	-
DEROS 650CV/NV	5	-	-	-	-	-	-
DEROS 680CV/NV	5	-	-	-	-	-	-
DEROS 5650CV/NV	5	-	-	-	-	-	-

Malli	Kuva	Rakenne suojalaipan/välilaipan kanssa					
DEROS 550CV/NV	6	-	-	X	-	-	X
DEROS 625CV/NV	6	-	-	X	-	-	X
DEROS 650CV/NV	6	-	-	X	-	-	X
DEROS 680CV/NV	7	X	X	X	X	X	X
DEROS 5650CV/NV	6	-	-	X	-	-	X

Kunnossapito



Irrota kone aina sähköverkosta ennen kunnossapitotöitä!
Käytä vain alkuperäisiä Mirka-varaosia!

Alustallan vaihto

1. Pidä kiinni karamutterista asettamalla talla-avain alustallan ja jarrutiivsteen väliin.
2. Irrota alustalla kiertämällä sitä vastapäivään.
3. Asenna uusi alustalla aluslevyillä ja kiristä se.
4. Irrota talla-avain.

Suoja-laippa

Mirkan suojalaipat suojaavat alustallaa kulumiselta hiottaessa aggressiivisesti ja yhtäjaksoisesti verkkohiomatuotteilla. Nämä kustannustehokkaat alustallan ja hiomapyörön väliin asetettavat suojalaipat tulisi vaihtaa säännöllisesti. Suoja-laipat pidentävät alustallan kestoikää.

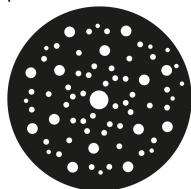

<https://www.mirka.com/accessories/pad-savers/>

Jarrutiivsteen vaihto

HUOM! Liian suuri alipaine pölynpoistojärjestelmässä voi aiheuttaa jarrutiivsten toimintahäiriön.

1. Poista alustalla edellä kuvatulla tavalla.
2. Vedä vanha jarrutiivste urastaan.
3. Asenna uusi jarrutiivste uraan.
4. Poista alustalla edellä kuvatulla tavalla.
5. Tarkista jarrutiivsteen toiminta. Jarrutiivsteen vaikutusta voidaan säätää muuttamalla karan ja alustallan väliin tulevien aluslevyjen määrää.



Muu huolto

Huolto on aina annettava koulutetun henkilöstön suorittavaksi. Pitääksesi takuun voimassa ja varmistaaksesi, että kone on täysin turvallinen ja toimintakuntoinen, se on huollattava valtuutetussa Mirka-huoltoliikkeessä. Löytääksesi lähimmän valtuutetun Mirka-huoltoliikkeen ota yhteys Mirka-asiakaspalveluun tai Mirka-jälleenmyyjään.

Vianetsintäohjeet

Ongelma	PMahdollinen syy	Toimenpide
Hiomakoneen merkkivalo (oikeanpuoleinen) vilkkuu punaisena ja vihreänä.	Hiomakone on liitetty verkkoon, jonka jännite on väärä.	Liitä hiomakone sähköverkkoon, jonka jännite vastaa koneen nimellisjännitettä.
Verkkolaitteen merkkivalo (oikeanpuoleinen) ei syty, kun hiomakoneen virta kytketään.	Verkkojohtoa ei ole kytketty oikein hiomakoneeseen tai pistorasiaan.	Kytke se oikein.
Hiomakoneen merkkivalo (oikeanpuoleinen) palaa punaisena ja koneen nopeus hidastuu 4 000k/min hionnan aikana.	Hiomakone kuumenee liikaa. Liian raskas pitkäaikainen kuormitus.	Vähennä hiomakoneen kuormitusta, kunnes hiomakoneen pyörimisnopeus palautuu ennalleen.
Hiomakoneen merkkivalo (oikeanpuoleinen) palaa punaisena ja koneen pyörimisnopeus hidastuu hionnan aikana.	Liian raskas lyhytaikainen kuormitus.	Kevennä kuormitusta. Merkkivalo (oikeanpuoleinen) muuttuu itsestään vihreäksi.
Jarrutiiviste ei toimi.	Kulunut jarrutiiviste tai voittunut karan laakeri.	Tarkasta ja tarvittaessa vaihda jarrutiiviste tai karan laakeri.
Hiomakone on pysähtynyt ja merkkivalo (oikeanpuoleinen) on punainen.	Kone on kytkeytynyt turvtilaan korkean lämpötilan vuoksi.	Odota, kunnes kone on jäähtynyt.

Käytöstä poistaminen

VAARA



Tee käytöstä poistetut sähkökoneet käyttökelvottomiksi poistamalla niistä verkkojohto.

Noudata käytettyjen koneiden, pakkausten ja tarvikkeiden hävittämisessä ja kierrätyksessä soveltuvia kansallisia määräyksiä.

Vain EU. Sähkötyökaluja ei saa hävittää sekajätteen mukana. Sähkö- ja elektroniikkalaiteromua keuvan eurooppalaisen direktiivin ja sen kansallisessa lainsäädännössä täytäntöön pantujen määräysten mukaan loppuun käytetyt sähkötyökalut on kerättävä erikseen ja toimitettava hyväksytyyn kierrätyskeskukseen.



Lisätietoja REACH- ja RoHS-määräyksistä ja yritysvastuustamme on osoitteessa www.mirka.com

Déclaration de conformité

Mirka Ltd, 66850 Jeppo, Finlande

certifie sous son unique responsabilité que les produits Mirka® (listés ci-dessous, consulter le tableau « Caractéristiques techniques » pour un modèle spécifique), pour lesquels la présente attestation est délivrée, sont conformes aux normes ou autres documents normatifs suivants : EN 62841-1:2015, 62841-2-4:2014, EN 55014- 1:2006 + A1:2009 + A2:2011, EN 55014-2:2015, EN 61000-3-2:2014, 61000-3-3:2013, EN 300 328 V1.9.1, EN 301 489-1 V2.1.1, EN 301 489-17 V3.1.1 conformément aux règlements 2006/42/CE, 2011/65/UE, 2014/53/UE.

Produits : Mirka® DEROS 325CV, 350CV, 550CV, 625CV, 650CV, 680CV & 5650CV

Jeppo (Finlande), le 18 avril 2021 Lieu et date d'établissement	 Société	 Stefan Sjöberg, PDG	Fabricant/Fournisseur Mirka Ltd 66850 Jeppo, Finlande Tél.: +358 20 760 2111 Fax +358 20 760 2290 www.mirka.com	
--	--	--	---	--

Traduction des instructions originales Nous nous réservons le droit d'apporter des modifications à ce manuel, à tout moment et sans avis préalable.

Important

Lire attentivement ces consignes de sécurité et d'utilisation avant de mettre en service, de faire fonctionner ou d'assurer l'entretien de cet appareil. Conserver ces consignes dans un lieu sûr et accessible. Veuillez lire et respecter les réglementations nationales et locales.

Équipement de protection individuelle requis



Lire le manuel de l'opérateur



Porter des lunettes de sécurité



Porter des protections auditives



Porter des gants de sécurité



Porter un masque facial

Symboles



Conforme aux normes UE concernées



Conforme aux exigences RCM australiennes et néo-zélandaises



Conforme aux EAC



Conforme aux AAA



Conforme aux exigences RoHS chinoises



Attention : Situation potentiellement dangereuse pouvant provoquer la mort ou de graves blessures et/ou des dommages matériels.

Attention : Situation potentiellement dangereuse pouvant provoquer des blessures légères ou modérées et/ou des dommages matériels.



Consignes de sécurité générales concernant les outils électriques



AVERTISSEMENT – Lisez l'ensemble des avertissements et consignes de sécurité. Quiconque ne respecte pas les avertissements et consignes risque de s'exposer à une décharge électrique, de provoquer un incendie et/ou de graves blessures.

Conserver les avertissements et consignes pour pouvoir les consulter ultérieurement. Le terme « outil électrique » utilisé dans les consignes de sécurité fait référence à votre outil électrique, soit-il branché (par un cordon) sur le secteur ou fonctionnant (sans fil) avec une batterie.

1. Sécurité de la zone de travail

- Veiller à ce que la zone de travail reste propre et bien éclairée.** Les zones sombres et encombrées sont propices aux accidents.
- Ne pas utiliser d'outils électriques dans des atmosphères explosives, telles que celles contenant des poussières, gaz ou liquides inflammables.** Les outils électriques créent des étincelles qui risquent d'enflammer les poussières ou les fumées.
- Pendant l'utilisation d'un outil électrique, tenir les enfants et les spectateurs à distance.** Toute distraction risquerait de vous faire perdre le contrôle.

2. Sécurité électrique

- Les prises des outils électriques doivent correspondre à celles du secteur. Ne jamais modifier une prise de quelque manière que ce soit. Ne pas utiliser d'adaptateurs avec des outils électriques raccordés à la terre.** L'utilisation de prises mâles et femelles correspondantes réduit les risques de décharges électriques.
- Éviter tout contact corporel avec les surfaces raccordées à la terre comme les tuyaux, les cuisinières, les radiateurs et les réfrigérateurs.** Le risque d'électrocution est plus grand si votre corps est en contact avec la terre.
- Ne pas exposer les outils électriques à la pluie ou à l'humidité.** La pénétration de l'eau dans un outil électrique augmente les risques de choc électrique.
- Utiliser le cordon à bon escient : jamais pour porter, tirer ou débrancher l'outil. Éloigner le cordon de la chaleur, de l'huile, des arêtes vives et des pièces mobiles.** Les cordons endommagés ou emmêlés augmentent le risque d'électrocution.
- En cas d'utilisation d'un outil électrique en extérieur, utiliser une rallonge prévue à cet effet.** Utiliser un cordon adapté à une utilisation en extérieur réduit le risque d'électrocution.
- S'il est inévitable d'utiliser l'outil électrique dans un milieu humide, le brancher à une source d'alimentation protégée par un dispositif différentiel à courant résiduel (DDR).** L'utilisation d'un DDR réduit le risque d'électrocution.

3. Sécurité du personnel

- Restez alerte, regardez ce que vous faites et faites preuve de bon sens lors de l'utilisation de vos outils électriques. N'utilisez jamais d'outil électrique en cas de fatigue ou sous l'emprise de drogues, d'alcool et de médicaments.** Un moment d'inattention au cours de l'utilisation d'outils électriques peut provoquer des blessures graves.
- Porter un équipement de protection individuelle. Toujours porter une protection oculaire.** Des équipements de protection tels qu'un masque anti-poussière, des chaussures antidérapantes, un casque de sécurité ou encore des protections auditives utilisés dans des conditions appropriées peuvent réduire le risque de blessures.
- Éviter tout démarrage intempestif. Vérifier que l'interrupteur est en position arrêté avant de brancher l'outil à une source électrique et/ou la batterie, de soulever ou de porter l'appareil.** Transporter des outils électriques avec le doigt placé sur l'interrupteur ou brancher des outils lorsque l'interrupteur est en position marche est propice aux accidents.
- Retirer toutes clés de réglage avant d'allumer l'appareil.** Une clé restée sur une pièce rotative de l'outil peut provoquer des blessures.
- Ne pas tendre le bras trop loin. Veiller à ne jamais perdre l'équilibre.** Cela permet d'avoir un meilleur contrôle sur l'outil électrique en cas d'imprévu.
- Porter des vêtements appropriés. Ne porter ni vêtements amples ni bijoux pendants. Veiller à ce que cheveux, vêtements et gants restent éloignés des pièces mobiles** qui risqueraient de les happer.
- Si les appareils sont conçus pour être raccordés à un système d'extraction et de captage de la poussière, veiller à ce qu'ils soient en place et dûment utilisés.** L'utilisation d'un système de captage de la poussière peut réduire les risques liés à la poussière.
- Une fois familiarisé avec les outils que vous utilisez souvent, attention à toujours rester vigilant et continuer à bien respecter les règles de sécurité.** Un manque d'attention peut entraîner des blessures graves en une fraction de seconde.

4. Utilisation et soin de l'outil électrique

- Ne pas exercer de surcharge sur l'outil électrique. Utiliser l'outil approprié à vos besoins.** Utiliser le bon outil et à la vitesse prévue permettra d'obtenir un meilleur résultat et sera moins risqué.
- Ne pas utiliser l'outil électrique si son interrupteur ne l'allume ou ne l'éteint pas.** Tout outil électrique dont l'interrupteur ne fonctionne plus est dangereux et doit être réparé.
- Avant d'effectuer des réglages, de changer d'accessoires ou de ranger vos appareils, débrancher la prise du secteur et/ou la batterie de l'outil.** Ce type de mesure de sécurité préventive réduit les risques de démarrage imprévu de l'outil.
- Toujours laisser un outil tournant au ralenti hors de portée des enfants, et ne jamais confier son utilisation à des personnes connaissant mal ces consignes ou l'outil.** Entre les mains d'utilisateurs non entraînés, les outils électriques constituent un danger.
- Entretien des outils électriques. Contrôler tout désaxage ou grippage des pièces mobiles, toute rupture des pièces ou tout autre problème risquant d'affecter le bon fonctionnement de l'outil. S'il est endommagé, faire réparer l'outil avant de l'utiliser.** De nombreux accidents sont dus à des outils électriques mal entretenus.
- Veiller à ce que les outils coupants restent affûtés et propres.** Les outils coupants bien entretenus dont les arêtes de coupe sont bien affûtées risquent moins de se gripper et son plus faciles à maîtriser.
- Utiliser l'outil électrique, ses accessoires, ses outils rapportés etc. conformément à ces consignes, en prenant en compte les conditions de travail et le travail à réaliser.** L'utilisation d'un outil électrique à des fins différentes de celles pour lesquelles il a été conçu pourrait s'avérer dangereux.
- Veiller à ce que les poignées et les zones de préhension restent sèches, propres et dénuées de graisse ou d'huile.** En cas de situation inattendue, une poignée ou une zone de préhension poisseuse empêcheront de tenir et de maîtriser correctement l'outil.

5. Entretien

- Confier la réparation de votre outil électrique à une personne qualifiée, et n'utiliser que des pièces de rechanges identiques.** Cela garantira la sécurité de l'outil.



Consignes de sécurité supplémentaires

- Seule l'utilisation de protecteurs d'origine peut assurer la sécurité électrique de l'outil.
- Lire la fiche de données de sécurité correspondant à la surface de travail.
- En cas de gêne physique au niveau de la main ou du poignet, cesser de travailler et demander un avis médical. Les blessures touchant les mains, les poignets ou les bras peuvent résulter de travaux ou de mouvements répétitifs ou d'une surexposition aux vibrations.
- La prise électrique et le connecteur femelle ne sont pas normalisés IEC. Ne pas utiliser d'autres câbles d'alimentation que les câbles de la marque Mirka. Les cordons d'alimentation électrique Mirka s'achètent chez les prestataires Mirka.
- Contrôler régulièrement l'usure de l'outil, du plateau, du cordon d'alimentation et des raccords.
- Nettoyer ou remplacer quotidiennement le sac à poussière de l'extracteur. La poussière peut être hautement combustible. Le nettoyage ou le remplacement du sac assure également une performance optimale de l'outil.
- En cas de dysfonctionnement de l'outil, cesser immédiatement le travail et procéder à son entretien ou à sa réparation.
- Toujours s'assurer que la pièce à poncer est fermement fixée.
- Pendant l'utilisation, garder les mains à distance du plateau tournant.
- Ne pas laisser la ponceuse tourner à vide sans prendre de mesures de protection vis-à-vis des personnes ou des objets, au cas où l'abrasif ou le plateau venaient à se desserrer.

Caractéristiques techniques

DEROS	325CV	350CV	550CV	625CV	650CV	680CV	5650CV
Puissance absorbée	250 W	250 W	350 W	350 W	350 W	350 W	350 W
Tension transformateur	220–240 VAC	220–240 VAC	220–240 VAC	220–240 VAC	220–240 VAC	220–240 VAC	220–240 VAC
Vitesse de rotation	4 000–10 000 tr/min	4 000–10 000 tr/min	4 000–10 000 tr/min	4 000–10 000 tr/min	4 000–10 000 tr/min	4 000–10 000 tr/min	4 000–10 000 tr/min
Excentricité	2,5 mm	5 mm	5 mm	2,5 mm	5 mm	8 mm	5 mm
Diamètre du plateau	Ø 77 mm	Ø 77 mm	Ø 125 mm	Ø 150 mm	Ø 150 mm	Ø 150 mm	125 x 150 mm
Poids	0,8 kg	0,8 kg	1 kg	1 kg	1,1 kg	1,1 kg	1,1 kg

DEROS	325CV	350CV	550CV	625CV	650CV	680CV	5650CV
Niveau de protection							

Données relatives au bruit et aux vibrations

Les valeurs mesurées sont déterminées conformément à la norme EN 62841.

DEROS	325CV	350CV	550CV	625CV	650CV	680CV	5650CV
Niveau de pression acoustique (L_{pA})	67 dB(A)	67 dB(A)	71 dB(A)	71 dB(A)	71 dB(A)	71 dB(A)	71 dB(A)
Niveau de puissance acoustique (L_{WA})	78 dB(A)	78 dB(A)	82 dB(A)	82 dB(A)	82 dB(A)	82 dB(A)	82 dB(A)
Incertitude de mesure K	3.0 dB	3.0 dB	3.0 dB	3.0 dB	3.0 dB	3.0 dB	3.0 dB
Vibration émission value a_h^*	3.1 m/s ²	3.3 m/s ²	3.2 m/s ²	2.4 m/s ²	3.4 m/s ²	3.5 m/s ²	3.4 m/s ²
Incertitude d'émission de vibration K ⁺	2.0 m/s ²	1.5 m/s ²	1.5 m/s ²	1.5 m/s ²	1.5 m/s ²	1.5 m/s ²	1.5 m/s ²

Les spécifications sont sujettes à changement sans préavis La gamme de modèles peut varier d'un marché à l'autre.

* Les niveaux de bruit et de vibration indiqués dans le tableau sont dérivés d'essais effectués en laboratoire conformément aux codes et aux normes prescrits Ils ne suffisent pas à l'évaluation des risques pour tous les types d'exposition Les valeurs mesurées sur le lieu de travail peuvent être supérieures aux valeurs déclarées Les valeurs d'exposition réelles et le niveau de risque ou de dommages subis par une personne sont spécifiques à chaque situation et dépendent du milieu environnant, de la façon dont l'individu utilise ses machines, du matériau particulier sur lequel s'effectue le travail, de la conception du poste de travail ainsi que de la durée d'exposition et de la condition physique de l'utilisateur Mirka Ltd réfute toute responsabilité vis à vis des conséquences de l'utilisation des valeurs déclarées au lieu des valeurs réelles d'exposition pour toute évaluation de risque individuelle.

Des informations complémentaires concernant la santé et la sécurité au travail peuvent être obtenues sur les sites suivants :

<https://osha.europa.eu/en> (Europe) ou <http://www.osha.gov> (USA)

Utilisation prévue

Cet outil pneumatique est conçu pour être utilisé avec les disques abrasifs destinés au ponçage des surfaces en métal, en bois, en pierre, en plastique et autres matériaux Ne pas utiliser cette ponceuse à d'autres fins que celles spécifiées, sans consulter au préalable le fabricant ou le fournisseur autorisé par le fabricant Ne pas utiliser de supports de plateaux fonctionnant à une vitesse libre inférieure à 10 000 tr/min N'utiliser que des plateaux Mirka originaux conçus pour obtenir des performances optimales avec le frein de plateau Ne jamais monter de plateau sans rondelle d'espacement L'utilisation d'autres plateaux risque de réduire les performances et d'augmenter les vibrations Ne jamais obstruer les aérateurs et les nettoyer régulièrement afin que l'air puisse circuler correctement Les travaux d'entretien ou de réparation exigeant l'ouverture du capot du moteur ne peuvent être effectués que par un centre de service autorisé.

Postes de travail

Cet outil a été conçu pour être utilisé en tant qu'outil à main. Il est recommandé de ne l'utiliser qu'en position stable sur un sol ferme. Les positions peuvent varier, mais l'opérateur doit s'attendre à ce que la ponceuse produise un effet de torsion. Voir la section « Conseils d'utilisation ».

Pour commencer

Lors du déballage de l'outil, vérifier qu'il est intact, complet et qu'il n'a pas été endommagé au cours du transport Ne jamais utiliser un outil endommagé.

Avant toute utilisation, vérifier que le plateau est correctement fixé et serré. Brancher le cordon d'alimentation sur l'outil. Brancher le cordon d'alimentation sur une prise reliée à la terre (220 – 240 VAC, 50/60Hz).

Pour exploiter de manière optimale la puissance de cet outil, il est recommandé de l'associer à l'extracteur de poussière Mirka (ou à tout autre appareil d'extraction de la poussière adapté) et aux produits de ponçage Net de Mirka. Les solutions

de ponçage sans poussière de Mirka reposent sur l'association des ponceuses, des produits de ponçage Net et d'un extracteur de poussière Mirka.

Le cordon d'alimentation de la ponceuse est branché sur le secteur à l'avant de l'extracteur de poussière. Le fait de raccorder le cordon de la ponceuse à la prise de l'extracteur lui permet de bénéficier de la fonction de démarrage automatique de l'extracteur.

Instructions d'utilisation

- La ponceuse est destinée à être utilisée comme outil à main. Elle est utilisable dans n'importe quelle position. Attention ! Au démarrage, la ponceuse peut avoir un effet de couple.
- S'assurer que l'interrupteur de la ponceuse est sur position arrêt. Choisir un abrasif convenable et le fixer soigneusement sur le plateau (Velcro). Veiller à ce que l'abrasif soit centré et fermement fixé sur le plateau. Pour des performances optimales, il est recommandé d'utiliser un plateau et un produit de ponçage Net Mirka.
- Allumer la ponceuse en appuyant sur l'interrupteur On/Off, Figure 1. Le voyant (droite) de la ponceuse passe au vert.
- La ponceuse peut maintenant démarrer en appuyant sur la poignée.
- En modifiant la position du levier, la vitesse peut être ajustée entre 4 000 tr/min et le régime maximal.
- La vitesse maximale s'ajuste en appuyant sur les boutons tr/min + et tr/min, voir Figure 1. Chaque pression augmente ou réduit le régime de 1000 tr/min jusqu'à atteindre le régime maximal. La vitesse de rotation peut être ajustée entre 4000 et 10000 tr/min.
- La vitesse de la ponceuse peut être ajustée de deux manières. En mode par défaut, la vitesse peut être ajustée de manière linéaire en adaptant la position du levier ; Dans l'autre mode, la vitesse de rotation demeure fixée sur le régime Max défini lorsque l'outil est en marche. Appuyer simultanément sur les touches tr/min + et tr/min - pour permuter entre deux modes de commande.
- Lors du ponçage, toujours commencer par poser l'outil sur la surface de travail avant de l'allumer. Toujours enlever l'appareil de la surface poncée avant de l'arrêter. Cela évitera des défauts potentiels de ponçage en raison de la grande vitesse de l'abrasif.
- Lorsque le ponçage est terminé, éteindre la ponceuse en appuyant sur l'interrupteur On /Off. La diode LED (droite) de la ponceuse s'éteint.

Bluetooth

Cet outil, équipé de la technologie Bluetooth® à faible consommation d'énergie, peut être connecté à une application permettant d'accéder à de nouvelles fonctionnalités. Si l'application est disponible dans votre pays, retrouvez toutes ses fonctionnalités sur www.mirka.com.

Suivre la procédure suivante pour activer le Bluetooth de votre Mirka® DEROS :

1. Brancher le cordon d'alimentation sur le secteur.
2. Appuyer et maintenir enfoncé le bouton rpm+ tout en allumant l'outil avec le bouton On/Off.
3. La LED de gauche s'allume (vert) pour indiquer que le Bluetooth est actif.
4. Le fait de débrancher l'outil du secteur désactive le Bluetooth.

ATTENTION ! Si l'application n'est pas installée ou si elle n'est pas disponible dans votre pays, ne pas activer le Bluetooth.

La marque verbale et le logo Bluetooth® sont des marques déposées et la propriété de Bluetooth SIG, Inc et l'utilisation de ces marques par Mirka Ltd est régie par une licence. Les autres marques et marques de commerce appartiennent à leurs propriétaires respectifs.

Réduire les vibrations lors du ponçage avec des protecteurs de plateau ou interfaces

L'utilisation d'un protecteur de plateau ou d'une interface lors du ponçage est susceptible d'augmenter les vibrations. Votre outil Mirka est doté d'une fonction permettant de réduire ce désagrément. Pour réduire les vibrations pouvant survenir lors de l'utilisation d'un protecteur de plateau ou d'une interface, suivre les étapes suivantes :

1. Débrancher le cordon d'alimentation.
2. Retirer le plateau.
3. Ajouter les écrous hexagonaux et les vis comme indiqué dans le tableau ci-dessous, serrer à 2 Nm.

Attention ! Si la ponceuse est utilisée avec une interface, il est recommandé de régler la vitesse maximale à 7 000 tr/min.

Exemple

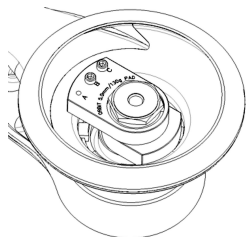

1. Configuration de la machine avant sa première utilisation.

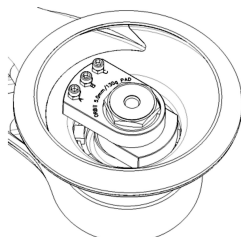

2. Configuration de la machine utilisée avec un protecteur de plateau ou une interface.

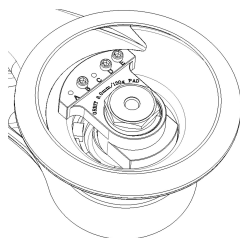

3. Configuration de la machine avant sa première utilisation.

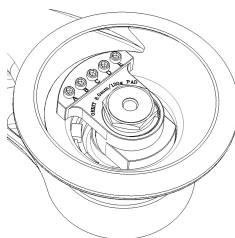

4. Configuration de la machine utilisée avec un protecteur de plateau ou une interface.

Modèle	Image	Configuration avant première utilisation									
		Vis					Écrou hexagonal				
		A	B	C	D	E	A	B	C	D	E
DEROS 550CV/NV	1	-	X	X	-	-	-	-	-	-	-
DEROS 625CV/NV	1	-	X	X	-	-	-	-	-	-	
DEROS 650CV/NV	1	-	X	X	-	-	-	-	-	-	
DEROS 680CV/NV	3	-	X	-	X	X	-	-	-	-	
DEROS 5650CV/NV	1	-	X	X	-	-	-	-	-	-	

Modèle	Image	Configuration pour le protecteur de plateau / l'interface									
		A	B	C	D	E	A	B	C	D	E
DEROS 550CV/NV	2	X	X	X	-	-	X	X	X	-	-
DEROS 625CV/NV	2	-	X	X	-	-	-	X	X	-	-
DEROS 650CV/NV	2	X	X	X	-	-	X	X	X	-	-
DEROS 680CV/NV	4	X	X	X	X	X	-	-	-	-	-
DEROS 5650CV/NV	2	X	X	X	-	-	X	X	X	-	-

Exemple

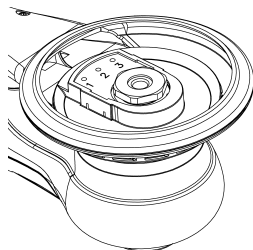

5. Configuration de la machine avant sa première utilisation.

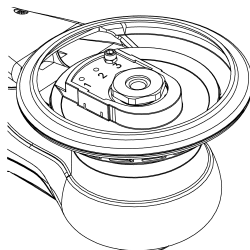

6. Configuration de la machine utilisée avec un protecteur de plateau ou une interface.

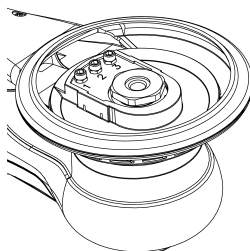

7. Configuration de la machine utilisée avec un protecteur de plateau ou une interface.

Modèle	Image	Configuration avant première utilisation					
		Vis			Écrou hexagonal		
		1	2	3	1	2	3
DEROS 550CV/NV	5	-	-	-	-	-	-
DEROS 625CV/NV	5	-	-	-	-	-	-
DEROS 650CV/NV	5	-	-	-	-	-	-
DEROS 680CV/NV	5	-	-	-	-	-	-
DEROS 5650CV/NV	5	-	-	-	-	-	-

Modèle	Image	Configuration pour le protecteur de plateau / l'interface					
		1	2	3	1	2	3
DEROS 550CV/NV	6	-	-	X	-	-	X
DEROS 625CV/NV	6	-	-	X	-	-	X
DEROS 650CV/NV	6	-	-	X	-	-	X
DEROS 680CV/NV	7	X	X	X	X	X	X
DEROS 5650CV/NV	6	-	-	X	-	-	X

Maintenance



Avant toute opération de maintenance, toujours débrancher l'alimentation électrique !
N'utiliser que des pièces de rechange d'origine Mirka !

Remplacement du plateau

1. Introduire la clé pour plateau entre la jupe et le plateau afin de bloquer l'écrou de l'axe.
2. Faire tourner le plateau dans le sens inverse des aiguilles d'une montre et le déposer.
3. Assembler et serrer le nouveau plateau avec les rondelles.
4. Retirer la clé pour plateau.

Protecteur de plateau

Les protecteurs de plateaux Mirka sont conçus pour empêcher les plateaux, équipés de produits de la gamme Net, de s'user et de se déchirer lors d'opérations de ponçage agressif et continu. Particulièrement rentables, ces protecteurs, intercalés entre le plateau et le disque de ponçage, doivent être régulièrement remplacés. Les protecteurs de plateaux prolongent la durée de vie des plateaux.

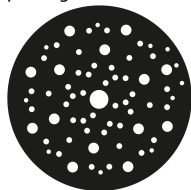

<https://www.mirka.com/accessories/pad-savers/>

Remplacement du frein de plateau

REMARQUE! L'utilisation d'une aspiration excessive dans votre système d'extraction de la poussière peut entraîner un dysfonctionnement du frein de plateau.

1. Suivre la procédure ci-dessus pour déposer le plateau.
2. Sortir l'ancien frein de plateau de sa gorge.
3. Placer le nouveau frein de plateau dans la gorge.
4. Suivre la procédure ci-dessus pour monter le plateau.
5. Vérifier le bon fonctionnement du frein de plateau. La force de freinage peut être réglée en modifiant le nombre de rondelles intercalées entre l'axe et le plateau.



Autres opérations d'entretien

Les opérations d'entretien doivent toujours être réalisées par du personnel qualifié. Pour que la garantie de l'outil reste valable et pour garantir une sécurité et un fonctionnement optimaux de l'outil, l'entretien doit être réalisé par un centre agréé Mirka. Pour trouver votre centre d'entretien agréé le plus proche, contacter le service client de Mirka ou votre prestataire Mirka.

Guide de dépannage

Problème	Cause possible	Solution
La LED (droite) de la ponceuse clignote rouge et vert.	Appareil branché à une prise de courant dont la tension est inappropriée.	Brancher la ponceuse à une prise dont la tension nominale correspond à celle de l'outil.
Le témoin lumineux (droite) de la ponceuse reste éteint bien qu'elle soit allumée.	Le cordon n'est pas bien branché à la ponceuse ou au secteur.	Le raccorder correctement.
Le voyant (droite) de la ponceuse est rouge et la machine ralentit à 4 000 tr/min pendant le ponçage.	Température de la ponceuse trop élevée. Utilisation excessive trop longue.	Réduire temporairement la charge exercée sur la ponceuse pour lui permettre d'accélérer de nouveau.

Problème	Cause possible	Solution
Le voyant (droite) de la ponceuse est rouge et la vitesse de rotation est légèrement ralentie.	Utilisation excessive trop courte.	Diminuer l'intensité de l'opération et le voyant (droite) repassera automatiquement au vert.
Le frein de plateau ne fonctionne pas.	Frein de plateau usé ou roulement de l'axe endommagé.	Vérifier et remplacer le frein de plateau ou le roulement de broche si nécessaire.
La ponceuse s'est arrêtée et la LED (droite) est rouge.	À cause de la surchauffe, l'outil s'est mis en mode de sécurité.	Attendre que l'outil ait refroidi.

Mise au rebut

DANGER



Rendre inutilisables les outils électriques en trop en retirant leur cordon d'alimentation.

Respecter les réglementations propres à chaque pays en ce qui concerne la mise au rebut et le recyclage des machines inutilisées, des emballages et des accessoires.

Union européenne uniquement : Ne pas jeter les outils électriques avec les déchets ménagers. En respect des directives européennes relatives à la mise au rebut des équipements électriques et électroniques et à sa mise en œuvre conformément à la loi nationale, les outils électriques en fin de vie doivent être triés et retournés à un centre de recyclage respectueux de l'environnement.



Pour davantage d'informations sur REACH, RoHS et notre responsabilité sociale d'entreprise, rendez-vous sur www.mirka.com.

Izjava o sukladnosti

Mirka Ltd, 66850 Jeppo, Finska

izjavljuje na svoju izričitu odgovornost da su Mirka® proizvodi (navedeni u nastavku i pogledajte tablicu „Tehnički podaci“ za određeni model) na koje se ova izjava odnosi sukladni sa sljedećim normama ili drugim normativnim dokumentima: EN 62841-1:2015, 62841-2:4:2014, EN 55014-1:2006 + A1:2009 + A2:2011, EN 55014-2:2015, EN 61000-3-2:2014, 61000-3-3:2013, EN 300 328 V1.9.1, EN 301 489-1 V2.1.1, EN 301 489-17 V3.1.1 u skladu s propisima 2006/42/EZ, 2011/65/EU, 2014/53/EU.

Proizvodi: Mirka® DEROS 325CV, 350CV, 550CV, 625CV, 650CV, 680CV & 5650CV

<p>Jeppo 18.04.2021 Mjesto i datum izdanja</p>	 Tvrka	 Stefan Sjöberg, izvršni direktor	<p>Proizvođač/dobavljač Mirka Ltd 66850 Jeppo, Finska Tel. +358 20 760 2111 Faks +358 20 760 2290 www.mirka.com</p>	
--	--	---	--	--

Prijevod originalnih uputa. Zadržavamo pravo izmijeniti ovaj priručnik bez prethodne najave.

Važno

Pozorno pročitajte sigurnosne upute i upute za rad prije postavljanja, rada, servisiranja ili popravljanja ovoga alata. Ove upute čuvajte na sigurnom i dostupnom mjestu. Pročitajte državne i lokalne propise i pridržavajte ih se.

Potrebna osobna zaštitna oprema



Pročitajte priručnik za rukovatelja



Nosite zaštitne naočale



Nosite zaštitu za uši



Nosite zaštitne rukavice



Nosite zaštitnu masku

Simboli



U skladu s relevantnim EU normama



U skladu s preduvjetima regulatorne oznake sukladnosti (RCM) u Australiji i na Novom Zelandu



U skladu s EAC



U skladu s AAA



U skladu s preduvjetima ograničenja upotrebe određenih opasnih tvari (RoHS) u Kini



Upozorenje: Moguća opasnost koja može uzrokovati ozbiljne ili smrtonosne ozljede i/ili oštećenja imovine.
Oprez: Moguća opasnost koja može uzrokovati manje ili umjerene ozljede i/ili oštećenja imovine.



Opća sigurnosna upozorenja za električne alate



UPOZORENJE Pročitajte sva sigurnosna upozorenja i sve upute. Nepoštivanjem sigurnosnih upozorenja i uputa možete uzrokovati električni udar, požar i/ili ozbiljne ozljede.

Spremite sva upozorenja i upute za buduću uporabu. Izraz „električni alat“ u upozorenjima odnosi se na vaš električni alat (s kabelom) ili na električni alat na bateriji (bez kabela).

1. Sigurnost radnog područja

- Radno područje održavajte tako bude čisto i dobro osvijetljeno.** Nered i mračna područja mogu biti uzrok nezgoda.
- Električne alate ne upotrebljavate u eksplozivnoj atmosferi, primj. u prisutnosti zapaljivih tekućina, plinova ili prašine.** Električni alati stvaraju iskre koje mogu zapaliti prašinu ili plinove.
- Djeca i promatrači uvijek moraju biti na udaljenosti dok radite s električnim alatom.** Ometanje može uzrokovati gubitak kontrole.

2. Električna sigurnost

- Utikači električnog alata moraju odgovarati utičnici. Utikač nikada nemojte mijenjati ni na koji način. S uzemljenim električnim alatima nemojte upotrebljavati nikakve adapterske utikače.** Nemodificirani utikači i odgovarajuće utičnice smanjit će rizik od strujnog udara.
- Izbjegavajte dodirivanje tijela i uzemljenih površina, kao što su cijevi, grijalice, štednjaci i hladnjaci.** Postoji povećani rizik od strujnog udara ako je vaše tijelo uzemljeno ili spojeno na uzemljenje.
- Nemojte izlagati električne alate kiši ili vlažnim uvjetima.** Voda koja uđe u električni alat povećat će rizik od strujnog udara.
- Nemojte zloupotrijebiti kabel. Kabel nikada nemojte koristiti za nošenje, povlačenje ili isključivanje električnog alata. Kabel držite dalje od topline, ulja, oštarih rubova i pokretnih dijelova.** Oštećeni ili zapleteni kabeli povećavaju rizik od strujnog udara.
- Kad električni alat upotrebljavate na otvorenom, koristite produžni kabel prikladan za vanjsku upotrebu.** Upotreba kabela pogodnog za vanjsku upotrebu smanjuje rizik od strujnog udara.
- Ako je neizbježan rad električnog alata na vlažnom mjestu, upotrijebite opskrbu zaštićenu uređajem za preostalu struju (RCD).** Uporaba RCD uređaja smanjuje rizik od strujnog udara.

3. Osobna sigurnost

- Ostanite na oprezu, gledajte što radite i upotrijebite zdrav razum prilikom rukovanja električnim alatom. Električni alat nemojte upotrebljavati kada ste umorni ili pod utjecajem droge, alkohola ili lijekova.** Trenutak nepažnje tijekom rada s električnim alatima može dovesti do ozbiljnih ozljeda.
- Koristite osobnu zaštitnu opremu. Uvijek nosite zaštitu za oči.** Zaštitna oprema poput maske za zaštitu od prašine, zaštitnih cipela protiv klizanja, zaštitnog šljema ili zaštite za sluh koja se koristi za odgovarajuće uvjete smanjit će osobne ozljede.
- Spriječite nehotično pokretanje alata. Prije spajanja na izvor napajanja i/ili bateriju, dizanja ili nošenja alata, osigurajte da je prekidač u isključenom položaju.** Nošenje električnih alata prstom na prekidaču ili priključivanje alata na napajanje kada je prekidač u uključenom položaju može izazvati nezgodu.
- Prije uključivanja električnog alata uklonite sve ključeve za podešavanje.** Ako ključ ostane pričvršćen za rotirajući dio električnog alata, može uzrokovati tjelesnu ozljedu.
- Ne posežite predaleko. Sve vrijeme pazite na odgovarajuće uporište za noge i ravnotežu.** To omogućuje bolju kontrolu električnog alata u neočekivanim situacijama.
- Prikladno se odjenite. Nemojte nositi široku odjeću ili nakit. Pazite da vam se kosa, odjeća i rukavice ne nalaze u blizini pomičnih dijelova.** Pomični dijelovi mogu zahvatiti široku odjeću, nakit ili dugu kosu.
- Ako su predviđeni uređaji za spajanje uređaja za odvođenje i sakupljanje prašine, osigurajte da su povezani i da ih se pravilno koristi.** Korištenje uređaja za sakupljanje prašine može smanjiti opasnosti povezane s prašinom.
- Nemojte dopustiti da vas poznavanje stečeno učestalom uporabom alata učini zadovoljnim i da zbog toga ignorirate sigurnosna načela alata.** Neoprezna radnja može uzrokovati ozbiljne ozljede u djeliću sekunde.

4. Upotreba i održavanje električnih alata

- Nemojte preoptereti električni alat. Upotrijebite odgovarajući električni alat za vašu primjenu.** Ispravn električni alat obaviti će posao bolje i sigurnije brzinom za koju je namijenjen.
- Nemojte koristiti električni alat ako ga se ne može uključiti i isključiti putem prekidača.** Bilo koji električni alat kojim se ne može upravljati prekidačem opasan je i mora ga se popraviti.

- c. **Prije bilo kakvog podešavanja, promjene dodatne opreme ili spremanja električnog alata, odspojite utikač od izvora napajanja i/ili bateriju od električnog alata.** Takve preventivne sigurnosne mjere smanjuju rizik od slučajnog pokretanja električnog alata.
 - d. **Neaktivne električne alate čuvajte izvan dohvata djece i nemojte davati električni alat na korištenje nikome tko nije upoznat s električnim alatom ili ovim uputama.** Električni alati opasni su u rukama neobučениh korisnika.
 - e. **Održavajte električne alate. Provjerite postoje li neporavnatost ili vezanost pokretnih dijelova, lom dijelova i bilo koja druga stanja koja mogu utjecati na rad električnog alata. Ako je oštećen, dajte električni alat popraviti prije uporabe.** Mnoge nezgode uzrokuju loše održavani električni alati.
 - f. **Alate za rezanje držite oštrim i čistim.** Ispravno održavani alati za rezanje s oštrim reznim rubovima rjede se vežu i njima se lakše upravlja.
 - g. **Koristite električni alat, pribor, nastavke za alat itd. u skladu s ovim uputama, uzimajući u obzir radne uvjete i posao koji treba izvesti.** Korištenje električnog alata za radnje koje se razlikuju od predviđenih može dovesti do opasne situacije.
 - h. **Ručke i površine za držanje održavajte suhima, čistima te nenauljenima i nezamašćenima.** Klizave ručke i površine za držanje onemogućavaju sigurno rukovanje i kontrolu nad alatom u neočekivanim situacijama.
5. **Servisiranje**
- a. **Neka vaš električni alat servisira kvalificirana osoba za popravak, koristeći samo identične zamjenske dijelove.** To će osigurati očuvanje sigurnosti električnog alata.



Dodatna sigurnosna upozorenja

- Električnu sigurnost stroja jamči samo upotreba originalnih podložnih pločica.
- Pročitajte Podatke o sigurnosti materijala (MSDS) za radnu površinu.
- Ako osjetite fizičku neugodu u ruci/ručnom zglobo, prestanite s radom potražite liječničku pomoć. Ponavljanje radnji, pokreta i pretjerana izloženost vibracijama mogu uzrokovati ozljede ruku i ručnih zglobova.
- Utičnica napajanja i utikač ne podliježu IEC normama. Upotrebljavajte samo originalni kabel za napajanje tvrtke Mirka. Kabele za napajanje tvrtke Mirka možete kupiti od zastupnika tvrtke Mirka.
- Redovito provjeravajte istrošenost alata, podložne ploče, kabela napajanja i priključaka.
- Svaki dan očistite ili zamijenite vrećicu usisavača za prikupljanje prašine. Prašina može biti izrazito zapaljiva. Isto tako, čišćenjem ili zamjenom vrećice osiguravate optimalni rad.
- Ako se čini da je alat pokvaren, odmah ga prestanite koristiti i dogovorite servis i popravak.
- Uvijek provjerite je li predmet koji brusite dobro pričvršćen.
- Prilikom upotrebe ruke držite dalje od rotirajućeg pribora.
- Nemojte dopustiti da alat slobodno radi bez poduzimanja mjera opreza za zaštitu osoba ili predmeta od odvajanja brusnog materijala ili podloška.

Tehnički podaci

DEROS	325CV	350CV	550CV	625CV	650CV	680CV	5650CV
Snaga	250 W	250 W	350 W	350 W	350 W	350 W	350 W
Napon	220–240 V izmjenične struje	220–240 V izmjenične struje	220–240 V izmjenične struje	220–240 V izmjenične struje	220–240 V izmjenične struje	220–240 V izmjenične struje	220–240 V izmjenične struje
Brzina	4 000–10 000 okr./min.	4 000–10 000 okr./min.	4 000–10 000 okr./min.	4 000–10 000 okr./min.	4 000–10 000 okr./min.	4 000–10 000 okr./min.	4 000–10 000 okr./min.
Orbitalno kretanje	2.5 mm	5 mm	5 mm	2.5 mm	5 mm	8 mm	5 mm
Veličina podložne ploče	Ø 77 mm	Ø 77 mm	Ø 125 mm	Ø 150 mm	Ø 150 mm	Ø 150 mm	125 x 150 mm
Težina	0.8 kg	0.8 kg	1 kg	1 kg	1.1 kg	1.1 kg	1.1 kg
Stupanj zaštite	I	I	I	I	I	I	I

Informacije o buci i vibracijama

Izmjerene vrijednosti određuju se sukladno normi EN 62841.

DEROS	325CV	350CV	550CV	625CV	650CV	680CV	5650CV
Razina zvučnog tlaka (L_{pA})	67 dB(A)	67 dB(A)	71 dB(A)	71 dB(A)	71 dB(A)	71 dB(A)	71 dB(A)
Razina snage zvuka (L_{WA})	78 dB(A)	78 dB(A)	82 dB(A)	82 dB(A)	82 dB(A)	82 dB(A)	82 dB(A)
Neodređenost mjerenja zvuka K	3.0 dB	3.0 dB	3.0 dB	3.0 dB	3.0 dB	3.0 dB	3.0 dB
Vrijednost emisije vibracija a_h *	3.1 m/s ²	3.3 m/s ²	3.2 m/s ²	2.4 m/s ²	3.4 m/s ²	3.5 m/s ²	3.4 m/s ²
Neodređenost emisije vibracija K *	2.0 m/s ²	1.5 m/s ²	1.5 m/s ²	1.5 m/s ²	1.5 m/s ²	1.5 m/s ²	1.5 m/s ²

Specifikacije su podložne promjeni bez prethodne obavijesti. Rasponi modela mogu se razlikovati ovisno o tržištu.

* Vrijednosti navedene u tablici uzete su iz laboratorijskih testiranja sukladnih navedenim propisima i normama te nisu dovoljne za procjenu opasnosti. Vrijednosti izmjerene na određenom radnom mjestu mogu biti veće od navedenih vrijednosti. Stvarna izloženost i rizik ili šteta po pojedinca jedinstveni su za svaku situaciju i ovise o okruženju, načinu rada pojedinca, vrsti materijala koji se obrađuje, dizajnu radne stanice kao i o vremenu izloženosti i fizičkom stanju korisnika. Tvrtka Mirka Ltd ne može se smatrati odgovornom za posljedice uporabe navedenih vrijednosti umjesto stvarnih vrijednosti izloženosti za svaku individualnu procjenu rizika.

Daljnje informacije o zaštiti zdravlja na radu i sigurnosti možete dobiti na sljedećim web mjestima:

<https://osha.europa.eu/en> (Europe) or <http://www.osha.gov> (USA)

Pravilna upotreba alata

Ova brusilica konstruirana je za brušenje svih vrsta materijala, tj. metala, drva, kamena, plastike itd. uporabom brusnih materijala osmišljenih za tu svrhu. Nemojte rabiti bušilicu za bilo koju svrhu osim navedene bez prethodnog savjetovanja s proizvođačem ili ovlaštenim dobavljačem proizvođača. Nemojte rabiti podložne ploče izrađene za vrtnju ispod 10000 o./min bez opterećenja. Upotrebljavajte samo originalne podložne ploče tvrtke Mirka s koje su dizajnirane za optimalan rad uz osovinu kočnice. Nikad ne postavljajte podložne ploče bez podloška za razmak. Druge podložne ploče mogu smanjiti izvedbu i povećati vibracije. Otvori za hlađenje na kućištu uvijek moraju biti čisti i bez opstrukcija kako bi zrak mogao slobodno cirkulirati. Svako održavanje ili servis za koje je potrebno otvoriti kućište motora smije se obavljati isključivo u ovlaštenom servisnom centru.

Radne stanice

Ovaj je alat namijenjen upotrebi u svojstvu ručnog alata. Preporučuje se alat uvijek koristiti stojeći na čvrstoj podlozi. Alat može biti u bilo kojem položaju, ali rukovatelj prije uporabe mora biti u sigurnom položaju, čvrsto držati alat i imati dobro uporište za noge, te biti svjestan da okretni moment brusilice može u slučaju otpora zaokrenuti alat u smjeru suprotnom od vrtnje radnog dijela. Pogledajte odjeljak „Upute za rad“.

Kretanje s radom

Prilikom otvaranja ambalaže provjerite je li čist, čitav i je li oštećen tijekom transporta. Nikad ne upotrebljavajte oštećen alat.

Prije upotrebe provjerite je li podložna ploča ispravno pričvršćena i pritegnuta. Kabel napajanja spojite na alatku. Spojite kabel napajanja na uzemljenu utičnicu (220 –240 V izmjenične struje, 50/60Hz).

Alat daje najviše snage ako se koristi s preporučenim usisavačima prašine tvrtke Mirka (ili drugim prikladnim jedinicama za usisavanje) i Mirka Net brusnim proizvodima. Kombinacija brusilica, Net brusnih proizvoda i usisavača prašine tvrtke Mirka temelj su rješenja za brušenje bez prašine tvrtke Mirka.

Kabel napajanja brusilice ukopčava se na izvor napajanja na prednjoj strani usisavača prašine. Ako kabel napajanja brusilice ukopčate u utičnicu na usisavaču prašine, moći ćete koristiti funkciju automatskog pokretanja usisavača prašine.

Upute za rad

- Ovaj je alat ručni alat. Alat se može koristiti u bilo kojem položaju. Napomena! Brusilica prilikom pokretanja stvara okretni moment.
- Provjerite je li brusilica isključena. Odaberite pogodno abrazivno sredstvo i pričvrstite ga na podložnu ploču. Pazite da je brusni materijal centriran na podložnoj ploči. Za optimalan rad preporučujemo podložne ploče i Net brusne proizvode tvrtke Mirka.

- Uključite brusilicu pomoću prekidača za uključivanje/isključivanje, slika 1. LED indikator (desni) brusilice sad svijetli zeleno.
- Sad možete pokrenuti brusilicu pritiskom na polugu.
- Brzina se može podesiti između 4000 okretaja u minuti i maksimalnog broj okretaja u minuti prilagođavanjem položaja poluge.
- Maksimalni broj okretaja u minuti može se podesiti pritiskom na gumbе za povećavanje (+) ili smanjivanje (–) broja okretaja, slika 1. Svakim pritiskom brzina se smanjuje ili povećava za 1000 okretaja u minuti dok ne dođe do granica raspona. Broj okretaja u minuti može se podesiti u rasponu od 4 000 do 10 000 okretaja u minuti.
- Brzinu alata možete kontrolirati na dva načina. U zadanom načinu rada brzina se može linearno prilagoditi promjenom položaja poluge. U drugom načinu rada brzina se fiksira na podešeni maksimalni broj okretaja u minuti dok alat radi. Kada istovremeno pritisnete gumbеve (+) i (–), alat prebacuje između dva načina kontrole brzine.
- Alat prije brušenja uvijek stavite na radnu površinu i tek ga potom pokrenite. Alat prije zaustavljanja uvijek maknite s radne površine. To će spriječiti nastanak udubljenja na radnoj površini zbog okretanja abrazivnog sredstva.
- Kad dovršite brušenje, isključite brusilicu pritiskom na prekidač za uključivanje/isključivanje. LED indikator (desni) brusilice sad je isključen.

Bluetooth

Ovaj je alat opremljen tehnologijom Bluetooth® male potrošnje kojom se možete spojiti na aplikaciju na kojoj možete pristupiti dodatnim funkcijama alata. Više informacija o funkcijama aplikacije potražite i informaciju o dostupnosti u vašoj zemlji potražite na www.mirka.com.

Aktivirajte Bluetooth na svom alatu Mirka® DEROS na sljedeći način:

1. Spojite kabel napajanja na naponsku utičnicu.
2. Pritisnite i držite gumb rpm+ dok uključujete alat gumbom za uklj./isklj.
3. Lijevi indikator LED zasvijetlit će (zeleno) kako bi pokazao da je Bluetooth uključen.
4. Bluetooth je isključen nakon što odspojite alat iz naponske utičnice.

NAPOMENA! Ako nemate instaliranu aplikaciju ili ako nije dostupna u vašoj zemlji, Bluetooth će se uključiti.

Riječ i logotipi Bluetooth® su registrirani zaštitni znakovi tvrtke Bluetooth SIG, Inc. i svaka upotreba takvih znakova od strane tvrtke Mirka Ltd obuhvaćena je licencom. Ostali zaštitni znakovi i zaštićena imena pripadaju svojim vlasnicima.

Smanjivanje vibracija pri brušenju pomoću zaštite podloška ili sučelja

Ako se za brušenje upotrebljava zaštita podloška ili sučelje, može doći do povećanja razine vibracija. Vaš alat tvrtke Mirka ima značajku koja omogućuje smanjenje tih vibracija. Za smanjenje vibracija koje se mogu pojaviti prilikom upotrebe zaštite podloška ili sučelja slijedite sljedeće korake:

1. Iskopčajte kabel napajanja.
2. Uklonite podložnu ploču.
3. Dodajte šesterokutne matice i vijke u skladu s tablicom u nastavku, pritegnite snagom od 2 Nm.

Napomena! Ako se brusilica koristi sa sučeljem, preporuča se da se brzina postavi na najviše 7.000 okr./min.

Primjer

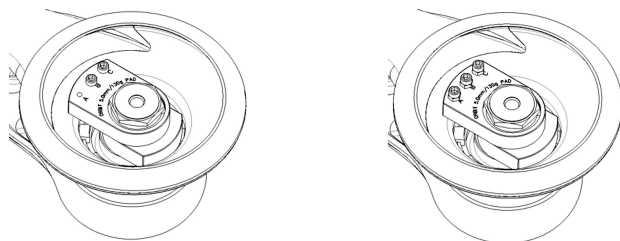

1. Konfiguracija uređaja prilikom raspakiravanja.

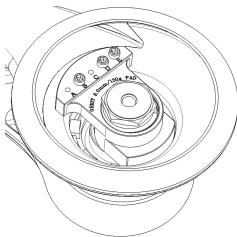

2. Konfiguracija uređaja za upotrebu pomoću zaštite podloška ili sučelja.

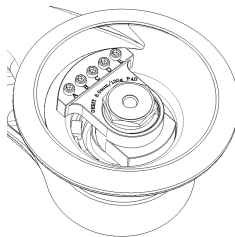

3. Konfiguracija uređaja prilikom raspakiravanja.

4. Konfiguracija uređaja za upotrebu pomoću zaštite podloška ili sučelja.

Model	Slika	Sastav prilikom raspakiravanja									
		Vijak					Šesterobridna matica				
		A	B	C	D	E	A	B	C	D	E
DEROS 550CV/NV	1	-	X	X	-	-	-	-	-	-	-
DEROS 625CV/NV	1	-	X	X	-	-	-	-	-	-	
DEROS 650CV/NV	1	-	X	X	-	-	-	-	-	-	
DEROS 680CV/NV	3	-	X	-	X	X	-	-	-	-	
DEROS 5650CV/NV	1	-	X	X	-	-	-	-	-	-	

Model	Slika	Sastav zaštite podloška/sučelja									
		A	B	C	D	E	A	B	C	D	E
DEROS 550CV/NV	2	X	X	X	-	-	X	X	X	-	-
DEROS 625CV/NV	2	-	X	X	-	-	-	X	X	-	-
DEROS 650CV/NV	2	X	X	X	-	-	X	X	X	-	-
DEROS 680CV/NV	4	X	X	X	X	X	-	-	-	-	-
DEROS 5650CV/NV	2	X	X	X	-	-	X	X	X	-	-

Primjer

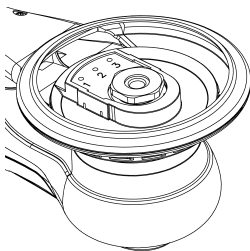

5. Konfiguracija uređaja prilikom raspakiravanja.

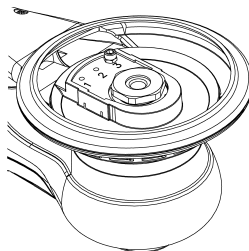

6. Konfiguracija uređaja za upotrebu pomoću zaštite podloška ili sučelja.

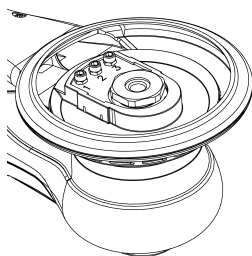

7. Konfiguracija uređaja za upotrebu pomoću zaštite podloška ili sučelja.

Model	Slika	Sastav prilikom raspakiranja					
		Vijak			Šesterobridna matica		
		1	2	3	1	2	3
DEROS 550CV/NV	5	-	-	-	-	-	-
DEROS 625CV/NV	5	-	-	-	-	-	-
DEROS 650CV/NV	5	-	-	-	-	-	-
DEROS 680CV/NV	5	-	-	-	-	-	-
DEROS 5650CV/NV	5	-	-	-	-	-	-

Model	Slika	Sastav zaštite podloška/sučelja					
		1	2	3	4	5	6
DEROS 550CV/NV	6	-	-	X	-	-	X
DEROS 625CV/NV	6	-	-	X	-	-	X
DEROS 650CV/NV	6	-	-	X	-	-	X
DEROS 680CV/NV	7	X	X	X	X	X	X
DEROS 5650CV/NV	6	-	-	X	-	-	X

Održavanje



Prije održavanja alat uvijek iskopčajte iz napajanja!
Upotrebljavajte samo originalne rezervne dijelove tvrtke Mirka!

Zamjena podložne ploče

1. Umetnite ključ podloška između podložne ploče i osovine kočnice kako bi držao maticu vratila.
2. Okrenite podložnu ploču suprotno od smjera kazaljke na satu kako biste je uklonili.
3. Postavite i pričvrstite novu podložnu ploču s podloščima.
4. Uklonite ključ podloška.

Štitnik ploča

Štitnici podloška tvrtke Mirka oblikovani su kako bi zaštitili podložne ploče od trošenja tijekom snažnog i dugotrajnog brušenja proizvoda. Ove ekonomične štitnike ploča, koji se nalaze između podložne ploče i pločice za brušenje, potrebno je redovito puniti. Štitnici ploča produljuju vijek trajanja podložne ploče.

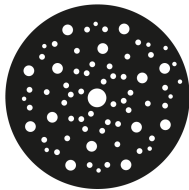

<https://www.mirka.com/accessories/pad-savers/>

Zamjena osovine kočnice

NAPOMENA! Prevelika količina vakuuma u sustavu za usisavanje prašine može uzrokovati kvar osovine kočnice.

1. Uklonite podložnu ploču kako je gore opisano.
2. Izvucite staru osovinu kočnice iz utora.
3. Ostavite novu osovinu kočnice u utor.
4. Postavite podložnu ploču kako je gore opisano.
5. Provjerite funkcioniranje osovine kočnice. Izmjenom broja podložaka između vratila i podložne ploče može se prilagoditi učinak osovine kočnice.



Daljnji servis

Servisiranje uvijek mora izvršavati za to obučeno osoblje. Kako bi se održala valjanost jamstva alata te osigurala optimalna sigurnost alata i njegovo funkcioniranje, servisiranje mora izvršiti ovlašteni servisni centar tvrtke Mirka. Kako biste saznali gdje je vaš lokalni ovlašteni servisni centar tvrtke Mirka, obratite se centru za korisnike ili prodavaču tvrtke Mirka.

Vodič za rješavanje problema

Simptom	Mogući uzrok	Rješenje
LED indikator (desni) na brusilici treperi naizmjenično crveno i zeleno.	Alat je uključen u utičnicu pogrešne voltaže.	Brusilicu ukopčajte u utičnicu s voltažom koja odgovara nazivnoj voltaži alata.
LED indikator (desni) ne svijetli kad je alat uključen.	Kabel napajanja nije ispravno ukopčan u alat ili u zidnu utičnicu.	Priključite ga ispravno.
LED indikator (desni) brusilice svijetli crveno, a brusilica usporava na 4000 okretaja u minuti prilikom brušenja.	Temperatura u brusilici je previsoka. Preveliko dugotrajno opterećenje.	Neko vrijeme manje opterećujte brusilicu i ona će se ponovo ubrzati.
LED indikator (desni) brusilice svijetli crveno, a broj okretaja u minuti je malo smanjen.	Preveliko kratkotrajno opterećenje.	Koristite manje opterećenje i LED indikator (desni) će automatski početi svijetliti zeleno.
Osovinu kočnice ne radi.	Osovinu kočnice je istrošena ili je oštećen ležaj osovine.	Provjerite i po potrebi promijenite osovinu kočnice ili ležaj osovine.
Brusilica je zaustavljena i svijetli crveni LED indikator (desni).	Alat je u sigurnom načinu rada zbog visoke temperature.	Pričekajte sve dok se alat ne ohladi.

Informacije o odlaganju

OPASNOST



Isključite suvišne električne uređaje uklanjanjem kabela za napajanje.

Poštujte primjenjive nacionalne propise za odlaganje i recikliranje neupotrebljivih strojeva, ambalaže i dodatnog pribora.

Samo za EU: Nemojte odlagati električne alate u otpad kućanstva. U skladu s europskim direktivama o odlaganju električne i elektroničke opreme te provedbe odlaganja u skladu s nacionalnim pravom, otpadni električni uređaji moraju se sakupiti odvojeno i odložiti u ekološki prihvatljiv objekt za recikliranje.



Za više informacija o REACH, RoHS i našoj korporacijskoj društvenoj odgovornosti posjetite www.mirka.com

Megfelelőségi nyilatkozat

A Mirka Ltd, 66850 Jeppo, Finnország

önálló felelősséggel kijelenti, hogy a jelen nyilatkozat tárgyát képező lább felsorolt készülékek (lásd az adott termékhez tartozó „Műszaki adatok” táblázatot) megfelelnek az alábbi szabványoknak és további irányadó dokumentumoknak: EN 62841-1:2015, 62841-2-4:2014, EN 55014-1:2006 + A1:2009 + A2:2011, EN 55014-2:2015, EN 61000-3-2:2014, 61000-3-3:2013, EN 300 328 V1.9.1, EN 301 489-1 V2.1.1, EN 301 489-17 V3.1.1 szabvány összhangban a 2006/42/EK, 2011/65/EU, 2014/53/EU rendelkezésekkel.

Termékek: Mirka® DEROS 325CV, 350CV, 550CV, 625CV, 650CV, 680CV & 5650CV

<p>Jeppo, 2021. április 18. Kiallítás helye és ideje</p>	 Vállalat	 Stefan Sjöberg, vezérigazgató	<p>Gyártó/forgalmazó Mirka Ltd 66850 Jeppo, Finnország Tel.: +358 20 760 2111 Fax: +358 20 760 2290 www.mirka.com</p>	
--	---	--	--	--

Az eredeti útmutató fordítása. Fenntartjuk a jogot arra, hogy a jelen útmutató tartalmát előzetes értesítés nélkül módosítsuk.

Fontos

A gép üzembe helyezése, használata és karbantartása előtt kötelező elolvasni a jelen munkavédelmi és kezelői útmutatót. Ezt az útmutatót biztonságos és hozzáférhető helyen kell tartani. Olvassa el és tartsa be az állami és helyi rendelkezéseket.

Szükséges munkavédelmi felszerelések



Az útmutató elolvasása kötelező!



Védőszemüveg használata kötelező!



Hallásvédő használata kötelező!



Védőkesztyű használata kötelező!



Védőmaszk használata kötelező!

Szimbólumok



Megfelel az EU vonatkozó szabványainak



Megfelel az ausztrál és új-zélandi RCM előírásnak



Megfelel az EAC előírásnak



Megfelel az AAA előírásnak



Megfelel a kínai RoHS előírásnak



Vigyázat! Halálos vagy súlyos sérülés, illetve súlyos anyagi kár kockázatát jelentő helyzet.

Figyelem! Könnyebb vagy középsúlyos sérülés, illetve mérsékelt anyagi kár kockázatát jelentő helyzet.



Szerszámgépekre vonatkozó általános munkavédelmi szabályzat



FIGYELEM Az összes munkavédelmi szabályt és utasítást el kell olvasni. A szabályok és utasítások be nem tartása esetén áramütés, tüzeset vagy súlyos sérülés történhet.

A szabályzat szövegét meg kell őrizni, hogy később is tanulmányozhassa. A szabályzatban a „szerszámgép” kifejezés a villamos hálózatról üzemeltetett (vezetékes) és a telepes (vezeték nélküli) gépeket jelenti.

1. A munkaterület biztonságossága

- A munkaterület legyen tiszta és jól megvilágított.** A rendetlen és sötét területek könnyen okozhatnak balesetet.
- Tilos a szerszámgépet robbanásveszélyes környezetben, például gyúlékony folyadékok, gázok vagy porok jelenlétében üzemeltetni.** A szerszámgépek kibocsátotta szikrák begyűjthetik a port és a gőzöket.
- A gyermekeket és más ott tartózkodókat távol kell tartani a működő szerszámgéptől.** Ha a kezelő figyelmét elvonják, elveszítheti uralmát a gép felett.

2. Érintésvédelem

- Csak az ajszám megfelelő dugaszú szerszámgép használható. Tilos bármilyen átalakítást végezni a dugaszon. Földelt szerszámgépek esetén tilos bármilyen átalakító dugaszt használni.** Az eredeti dugasz és az annak megfelelő aljzat csökkenti az áramütés veszélyét.
- Vigyázzon, hogy ne érjen hozzá földelt felülethez, például csövezetékhez, radiátorhoz, tűzhelyhez és hűtőgéphez.** Ha saját testét leföldeli, azzal nagyobb áramütésveszélynek teszi ki magát.
- Óvja a szerszámgépet esőtől és nedves környezettől.** Ha a gépet víz éri, akkor megnő az áramütés veszélye.
- Kímélje a vezetéket. Tilos a szerszámgépet a vezetékénél fogva vinni, húzni, illetve kihúzni az aljzataból. A vezeték nem kerülhet erős hőhatás, olaj, éles sarkok és mozgó alkatrészek közelébe.** A sérült és összegabalyodott vezetékek fokozzák az áramütés veszélyét.
- A szerszámgép kültéri használatokor szabadtéri hosszabbító kell használni.** A kültéri használatra alkalmas hosszabbító csökkenti az áramütés veszélyét.
- Ha elkerülhetetlen, hogy a szerszámgépet nedves környezetben üzemeltesse, használjon áramvédő kapcsolóval (FI-relé) védett áramforrást.** A FI-relé használata csökkenti az áramütés veszélyét.

3. Személyi biztonság

- Szerszámgép üzemeltetése közben mindig legyen éber, koncentráljon a munkavégzésre és az ésszerűségre. Tilos fáradtan, illetve kábítószert, alkohol vagy gyógyszer hatása alatt szerszámgépet használni.** Szerszámgép használatokor egyetlen pillanatnyi figyelmetlenség elég a súlyos személyi sérüléshez.
- Viselni kell a személyi védőfelszereléseket. Védőszemüveg viselése kötelező.** A védőfelszerelésekkel, tehát a környezetnek megfelelő porvédő maszkkal, csúszásmentes bakancssal, sisakkal és hallásvédővel csökkenthető a személyi sérülés veszélye.
- Előzze meg a gép véletlen indítását. Ügyeljen, hogy a gép kapcsolója kikapcsolt állapotban legyen, amikor azt az áramforráshoz, illetve a telephez csatlakoztatja, valamint amikor a gépet kézbe veszi vagy magával viszi.** Ha a szerszámgépet úgy viszi, hogy ujjja a bekapcsolóhoz érhet, illetve ha bekapcsolt állapotban csatlakoztatja a gépet, azzal könnyen okozhat balesetet.
- Vigyázzon, ne hogy bekapcsoláskor a gépben felejtse a beállító vagy gépkulcsot.** A szerszámgép forgó alkatrészében felejtett gépkulcs személyi sérülést okozhat.
- Tilos nyújtózva dolgozni. Mindig stabilan és biztosan egyensúlyal álljon.** Így a gépet váratlan helyzetben is jobban kézben tarthatja.
- Viseljen megfelelő öltözetet. Tilos lógó ruhában vagy lelógó ékszereket hordva dolgozni. Vigyázzon, ne hogy haja, ruhája vagy kesztyűje mozgó alkatrész közelébe kerüljön.** A laza ruházatot, lelógó ékszereket és hosszú haját a mozgó alkatrészek elkapathatják.
- Ha rendelkezésére áll csatlakoztható porfelszívó és porgyűjtő eszköz, gondoskodjon ezek csatlakoztatásáról és szabályos használatáról.** A porfelszívó használatával csökkenthető a por okozta veszélyek.
- Vigyázzon, ne hogy a szerszámgép gyakori használata miatt úgy érezze, hogy a munkavédelmi szabályokot már nem kell betartania!** A gondatlanság egyetlen pillanat alatt súlyos sérülést okozhat.

4. A szerszámgép használata és ápolása

- Tilos a szerszámgépet túlterhelni. Mindig a munkának megfelelő szerszámgépet kell használni.** Minden szerszámgép azt a munkát tudja jól és biztonságosan elvégezni, amelyre tervezték.
- Tilos a főkapcsolójával nem be- vagy kikapcsolható szerszámgépet használni.** A főkapcsolójával nem be- vagy kikapcsolható szerszámgép mindig veszélyes, amelyet szervizelni kell.
- Csatlakoztassa le a szerszámgépet az áramforrásról, illetve vegye ki a telepeket, mielőtt a szerszámgépen beállítást vagy alkatrészcsere-t végezne, illetve mielőtt a gépet elrakja.** Ezzel a megelőző intézkedéssel csökkenthető a gép véletlen elindításának veszélye.
- A használaton kívüli szerszámgépeket gyermekek által nem hozzáférhető helyen kell őrizni, és használatát tilos a szerszámgépet vagy a jelen szabályzatot nem ismerő személynek megengedni.** Gyakorlatlan felhasználó kezében a szerszámgép veszélyes.

- e. **Gondoskodjon a szerszám gép karbantartásáról. Ellenőrizze, hogy nem állítottak-e el és nem lazultak-e ki a mozgó alkatrészek, nem történt-e törés vagy a működőképességet befolyásoló egyéb hatás. A sérült szerszám gépet használat előtt szervizelni kell.** Sok balesetet a helytelenül karbantartott szerszám gépek idéznek elő.
- f. **Gondoskodjon a vágószerszámok élezéséről és tisztán tartásáról.** A szabályosan karbantartott és élezett vágószerszámok kevésbé akadnak el, és könnyebben kézben tarthatók.
- g. **A szerszám gépet, valamint annak alkatrészeit és tartozékait a jelen szabályzat szerint, a munkakörülményekre és a munkafeladataira tekintettel kell használni.** A szerszám gépnek a rendeltetésétől eltérő alkalmazása veszélyhelyzetet idézhet elő.
- h. **A markolatokat és tartófelületeket szárazon, tisztán, valamint zsír- és olajmentesen kell tartani.** Váratlan helyzetben a csúszós markolatok és tartófelületek nem alkalmasak a szerszám biztonságos megtartására.
5. **Szervizelés**
- a. **A szerszám gép szervizelését csak szakképzett szerelő és csak azonos cserealkatrészek felhasználásával végezheti el.** Ezzel biztosítható a szerszám gép biztonságosságának fenntartása.



További munkavédelmi szabályok

- A szerszám elektromos biztonsága csak eredeti csiszolótalp használatokor garantált.
- A megmunkálható felületeket az anyagbiztonsági adatlap (MSDS) ismerteti.
- Ha kényelmetlen érzést tapasztalna kézfejen vagy csuklójánál, hagyja abba a munkát, és forduljon orvoshoz. A sokszor ismétlődő mozdulatok és a túl sok vibráció a kézfej, a csukló, illetve a kar sérülését okozhatja.
- A táphálózati aljzat és csatlakozó nem IEC kapcsolókészülékek. Csak eredeti Mirka tápkábel használható. A Mirka tápkábel beszerezhető a Mirka márkakereskedőtől.
- A gép, a csiszolótalp, a tápkábel és a szerelvények elhasználódását rendszeresen ellenőrizni kell.
- A porszivó porzsákját naponta üríteni vagy cserélni kell. A keletkező por esetenként erősen gyúlékony lehet. A porzsákcseré az optimális teljesítmény eléréséhez is hozzájárul.
- Ha a gép működése helytelennek tűnik, azonnal meg kell szakítani annak használatát, és szervizelését, javítását kell kezdeményezni.
- Minden esetben gondoskodni kell a csiszolandó munkadarab stabil rögzítéséről.
- Vigyázzon, nehogy a keze használat közben a forgó részegységekhez érjen.
- Tilos a gépet anélkül teljes fordulatszámra felpörgetni, hogy a közelben elhelyezkedő személyeket és tárgyakat az esetleg leváló csiszoló- vagy tartótalptól védő óvintézkedéseket megtenni.

Műszaki adatok

DEROS	325CV	350CV	550CV	625CV	650CV	680CV	5650CV
Fogyasztás	250 W	250 W	350 W	350 W	350 W	350 W	350 W
Hálózati feszültség	220–240 V~	220–240 V~	220–240 V~	220–240 V~	220–240 V~	220–240 V~	220–240 V~
Fordulatszám	4 000–10 000 RPM	4 000–10 000 RPM	4 000–10 000 RPM	4 000–10 000 RPM	4 000–10 000 RPM	4 000–10 000 RPM	4 000–10 000 RPM
Rezgépálya	2.5 mm	5 mm	5 mm	2.5 mm	5 mm	8 mm	5 mm
Alátétlap mérete	Ø 77 mm	Ø 77 mm	Ø 125 mm	Ø 150 mm	Ø 150 mm	Ø 150 mm	125 x 150 mm
Tömeg	0.8 kg	0.8 kg	1 kg	1 kg	1.1 kg	1.1 kg	1.1 kg
Védelmi osztály	I	I	I	I	I	I	I

Zaj- és vibrációadatok

A mért értékek megállapításához használt szabvány: EN 62841.

DEROS	325CV	350CV	550CV	625CV	650CV	680CV	5650CV
Hangnyomásszint (L_{pA})	67 dB(A)	67 dB(A)	71 dB(A)	71 dB(A)	71 dB(A)	71 dB(A)	71 dB(A)
Hangenergiaszint (L_{WA})	78 dB(A)	78 dB(A)	82 dB(A)	82 dB(A)	82 dB(A)	82 dB(A)	82 dB(A)
Hangmérés K bizonytalansága	3.0 dB	3.0 dB	3.0 dB	3.0 dB	3.0 dB	3.0 dB	3.0 dB

DEROS	325CV	350CV	550CV	625CV	650CV	680CV	5650CV
Vibrációs kibocsátási érték a_h *	3.1 m/s ²	3.3 m/s ²	3.2 m/s ²	2.4 m/s ²	3.4 m/s ²	3.5 m/s ²	3.4 m/s ²
Vibrációs kibocsátás K *	2.0 m/s ²	1.5 m/s ²	1.5 m/s ²	1.5 m/s ²	1.5 m/s ²	1.5 m/s ²	1.5 m/s ²

A specifikáció előzetes értesítés nélkül megváltozhat. A modellkínálat országonként eltérő lehet.

* A táblázatban közölt értékek a megadott kódoknak és szabványoknak megfelelő laboratóriumi vizsgálatokból származnak, amelyek nem elegendőek kockázatelemzéshez. A tényleges munkakörnyezetben mért értékek az itt megadott értékeket meghaladhatják. Az egyes személyekre vonatkozó tényleges terhelési értékeket, valamint az adott helyzetre érvényes kockázat, illetve károsodás mértékét a környezet, az egyéni géphasználati módszer, a ténylegesen megmunkált anyag, a munkahely kialakítása, továbbá a felhasználó terhelésének időbeli hossza és fizikai állapota együttesen határozza meg. A Mirka Ltd nem vállal felelősséget annak következményeiért, ha az egyéni kockázatelemzés tényleges expozíciós értékei helyett az itt megadott értékeket veszik figyelembe.

A munkavédelemmel kapcsolatos további tudnivalókat az alábbi webhelyek ismertetik:

<https://osha.europa.eu/en> (Europe) or <http://www.osha.gov> (USA)

A gép helyes használata

A csiszológéppel bármely anyagú munkadarab (fém, fa, kő, műanyag stb.) csiszolható az illető anyagnak megfelelő csiszolólapal. Tilos a csiszológépet a rendeltetési céljától eltérő műveletre használni a gyártóval vagy a hivatalos forgalmazóval való előzetes konzultáció nélkül. Tilos a 10 000 RPM üresjárati sebesség alatti névleges értékű tartólapok használata. Csak eredeti Mirka csiszóalappal használható, amely optimálisan együttműködik a féktömítéssel. Tilos a csiszóalappal távtartó alátét nélkül felszerelni. Eltérő csiszóalappal használata esetén csökkenhet a teljesítmény és fokozódhat a vibráció. A hűtőlevegő szabad mozgása érdekében mindenképpen tartsa tisztán és átjárhatóan a burkolat szellőzőnyílásait. A motorház felnyitását igénylő esetleges karbantartást vagy javítást kizárólag hivatalos márkakereskedővel végeztesse.

Munkaállomások

A gépet rendeltetése szerint kézi szerszámként kell használni. Minden esetben ajánlott a géppel való munkavégzés közben stabil talajon állni. A munkavégzés tetszőleges testhelyzetben történhet, de használat előtt a kezelőnek biztonságos pozíciót kell felvennie, biztos kézzel kell fognia a csiszológépet és stabil helyzetet kell felvennie a talajon, felkészülve az indítási nyomaték hatására. Lásd a „Kezelői útmutató” című fejezetet.

Első lépések

Kicsomagoláskor meg kell győződni a gép érintetlen és hiánytalan állapotáról, valamint hogy nem történt-e szállítási sérülés. Tilos sérült gépet használni.

Használat előtt ellenőrizni kell, hogy a csiszóalappal megfelelően van-e felrögzítve és meghúzva. Csatlakoztassa a tápkábelt a szerszámot. Csatlakoztassa a tápkábelt egy földelt táphálózati aljzathoz. (220–240 V~, 50/60Hz).

Az eszköz maximális teljesítményének elérése érdekében ajánlott Mirka porszívó (vagy egyéb megfelelő elszívőkészülék) és Mirka hálós csiszoló termékek használata. A Mirka pormentes csiszolási megoldás alapja a Mirka csiszológép, a Mirka hálós csiszoló termékek és a Mirka porszívó alkalmazása.

A csiszoló tápkábele a porszívó elülső oldalán lévő hálózati aljzathoz csatlakozik. Ha a csiszoló tápkábele a porszívóval lévő hálózati aljzathoz csatlakozik, akkor lehetővé válik a porszívó automatikus indítási funkciójának használata.

Kezelői útmutató

- A gépet rendeltetése szerint kézi szerszámként kell használni. A szerszám bármely testhelyzetben használható. Ne feledje: A szerszám indításakor nyomatékreakció jöhet létre.
- Ellenőrizze, hogy a csiszoló ki van-e kapcsolva. Válassza ki a kívánt csiszolólapot, majd rögzítse fel az alátétlapra. Ügyeljen, hogy a csiszóalappal középre legyen helyezve a csiszóalappal. Az optimális teljesítmény érdekében ajánlott Mirka csiszóalappal és Mirka hálós csiszoló termékek használata.
- Kapcsolja be a csiszológépet a be-ki kapcsoló gombbal (1. ábra). Ekkor a csiszológép található (jobb oldali) LED zöld fényvel világítani kezd.
- A csiszológép ekkor indítókarjának lenyomásával elindítható.
- A fordulatszám 4000 RPM és a maximális érték között az indítókar helyzetével szabályozható.

- A maximális fordulatszám a + és – gombokkal állítható be (1. ábra). A határértékeken belül minden gombnyomás 1000 RPM értékkel növeli, illetve csökkenti a fordulatszámot. A fordulatszám 4 000 do 10 000 RPM közötti értékű lehet.
- A gép két fordulatszám-szabályozási üzemmódban működhet. Az alapértelmezett üzemmódban a fordulatszámot az indítókar helyzete lineárisan változtatja. A másik üzemmódban a fordulatszám a beállított maximális értéknek megfelelő marad, amikor a gép fut. A gép az RPM+ és RPM– gombok egyidejű megnyomásával váltható az egyik üzemmódról a másikra.
- Csiszoláskor előbb mindig helyezze a gépet a munkafelületre, és csak azután indítsa el. A gépet leállítás előtt mindig emelje el a megmunkált felülettől. Ezzel megelőzhető a megmunkált felületnek a csiszolólap túl nagy sebessége miatti bevesződése.
- A csiszolás végeztével a be-ki kapcsoló gombbal kapcsolja ki a csiszolót. Ekkor a csiszolón található (jobb oldali) LED fény kialszik.

Bluetooth

A szerszám Bluetooth® alacsony energiaszintű műszaki megoldást használ, és olyan alkalmazáshoz csatlakoztatható, amelyen keresztül további szerszámfunkciók férhetők hozzá. Az alkalmazás funkcióiról és regionális elérhetőségéről a www.mirka.com webhelyen tájékozódhat részletesen.

A Mirka® DEROS eszközön az alábbiak szerint aktiválható a Bluetooth:

1. Csatlakoztassa a tápkábelt a táphálózati aljzathoz.
2. A rpm+ gomb nyomva tartása mellett kapcsolja be a szerszámot a ki-be kapcsoló gombbal.
3. A bal oldali LED (zöld fényel) világítani kezd, jelezve a Bluetooth bekapcsolt állapotát.
4. A Bluetooth akkor kapcsol ki, ha a szerszámot a táphálózati aljzatról lecsatlakoztatja.

NE FELEDJE! Ha az alkalmazás nincs telepítve, vagy ha az adott országban nem áll rendelkezésre, akkor a Bluetooth nem kapcsolható be.

A Bluetooth® kifejezés és logó a Bluetooth SIG, Inc. bejegyzett védjegye és tulajdona, amelyet a Mirka Ltd engedély alapján használ. A további védjegyekhez és kereskedelmi elnevezésekhez fűződő jogokkal a hozzájuk tartozó tulajdonosok rendelkeznek.

A vibráció csökkentése csiszolótalp-kímélővel vagy illesztékkel történő csiszolásakor

Csiszótalp-kímélő vagy illeszték használata esetén a csiszolás nagyobb vibrációval járhat. A Mirka gép egyik funkciója ezt a vibrációt hivatott csökkenteni. A csiszolótalp-kímélő vagy illeszték használata esetén fellépő vibráció az alábbi lépésekkel csökkenthető:

1. Válassza le a tápellátást.
2. Szerelje le a csiszolótalpat.
3. Helyezze fel az alábbi táblázatnak megfelelő hatlapú anyagokat és csavarokat, majd húzza meg őket 2 Nm nyomatékkal.

Ne feledje: Illeszték használata esetén ajánlott a csiszológép sebességét legfeljebb 7000 RPM értékre beállítani.

Példa

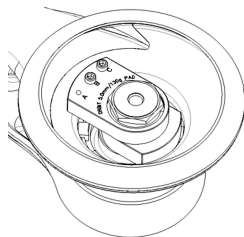

1. A gép gyári konfigurációja

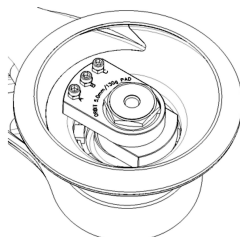

2. A gép konfigurációja csiszolótalp-kímélővel vagy illesztékkel történő csiszolásakor.

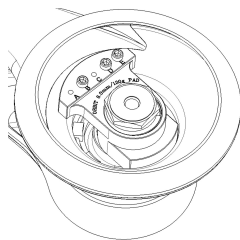

3. A gép gyári konfigurációja

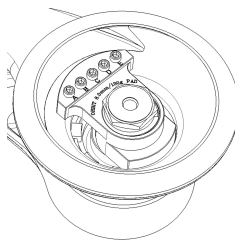

4. A gép konfigurációja csiszolótalp-kímélővel vagy illesztéssel történő csiszolásakor.

Modell	Kép	Eredeti összeállításban									
		Csavar					Hatlapú anya				
		A	B	C	D	E	A	B	C	D	E
DEROS 550CV/NV	1	-	X	X	-	-	-	-	-	-	-
DEROS 625CV/NV	1	-	X	X	-	-	-	-	-	-	
DEROS 650CV/NV	1	-	X	X	-	-	-	-	-	-	
DEROS 680CV/NV	3	-	X	-	X	X	-	-	-	-	
DEROS 5650CV/NV	1	-	X	X	-	-	-	-	-	-	

Modell	Kép	Csiszolótalp-kímélőhöz vagy illesztékhez összeállítva									
		A	B	C	D	E	A	B	C	D	E
DEROS 550CV/NV	2	X	X	X	-	-	X	X	X	-	-
DEROS 625CV/NV	2	-	X	X	-	-	-	X	X	-	-
DEROS 650CV/NV	2	X	X	X	-	-	X	X	X	-	-
DEROS 680CV/NV	4	X	X	X	X	X	-	-	-	-	-
DEROS 5650CV/NV	2	X	X	X	-	-	X	X	X	-	-

Példa

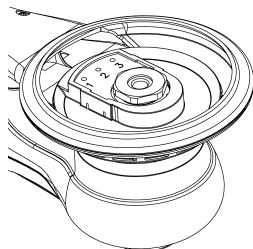

5. A gép gyári konfigurációja

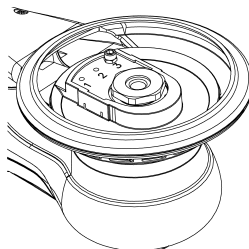

6. A gép konfigurációja csiszolótalp-kímélővel vagy illesztéssel történő csiszolásakor.

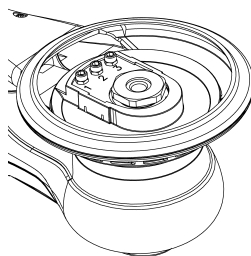

7. A gép konfigurációja csiszolótalp-kímélővel vagy illesztékkel történő csiszolásakor.

Modell	Kép	Eredeti összeállításban					
		Csavar			Hatlapú anya		
		1	2	3	1	2	3
DEROS 550CV/NV	5	-	-	-	-	-	-
DEROS 625CV/NV	5	-	-	-	-	-	-
DEROS 650CV/NV	5	-	-	-	-	-	-
DEROS 680CV/NV	5	-	-	-	-	-	-
DEROS 5650CV/NV	5	-	-	-	-	-	-

Modell	Kép	Csiszolótalp-kímélőhöz vagy illesztékhez összeállítva					
		1	2	3	1	2	3
DEROS 550CV/NV	6	-	-	X	-	-	X
DEROS 625CV/NV	6	-	-	X	-	-	X
DEROS 650CV/NV	6	-	-	X	-	-	X
DEROS 680CV/NV	7	X	X	X	X	X	X
DEROS 5650CV/NV	6	-	-	X	-	-	X

Karbantartás



Karbantartás előtt a gépet mindig le kell választani a tápellátásról!
Csak eredeti Mirka alkatrészek használhatók!

A csiszolótalp cseréje

1. A csiszolótalp kulcsát a csiszolótalp és a féktömítés közé illesztve fogja meg a tengelyanyát.
2. Szerelje le balra forgatva a csiszolótalpat.
3. Helyezze fel és húzza meg az új csiszolótalpat alátétek alkalmazásával.
4. Vegye ki a csiszolótalp kulcsát.

Csiszolótalp-kímélő

A Mirka csiszolótalp-kímélők a csiszolótalp elhasználódás elleni védelmét szolgálják hálós termékekkel való erőteljes és folyamatos csiszolásakor. Ezek a költséghatékonyságot szolgáló csiszolótalp-kímélők a csiszolótalp és a csiszolókorong közé kerülnek, és azokat rendszeresen cserélni kell. A csiszolótalp-kímélő a csiszolótalp élettartamának meghosszabbítására szolgál.

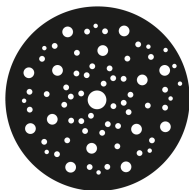

<https://www.mirka.com/accessories/pad-savers/>

A féktömítés cseréje

NE FELEDJE! A porszívó rendszer túl erős vákuuma a féktömítés hibás működését okozhatja.

1. Szerelje le a csiszolótalpat a fenti leírás szerint.
2. Húzza ki hornyából a régi féktömítést.
3. Illessze az új féktömítést a hornyába.
4. Szerelje vissza a csiszolótalpat a fenti leírás szerint.
5. Ellenőrizze a féktömítés működését. A féktömítés hatása a tengely és a csiszolótalp közötti alátétek számának változtatásával szabályozható.



További javítás

A javítást minden esetben szakképzett személynek kell végeznie. A garancia csak akkor marad érvényes, és a gép optimális biztonságossága és működőképessége csak akkor szavatolható, ha minden javítást a hivatalos Mirka szerviz végez. Ha a legközelebb eső hivatalos Mirka szervizet keresi, forduljon a Mirka ügyfélszolgálatához vagy helyi forgalmazójához.

Hibakeresési útmutató

Hibajelenség	Lehetséges ok	Megoldás
Hibajelenség Lehetséges ok Megoldás A csiszolón található (jobb oldali) LED felváltva ad piros, majd zöld fényt.	A gépet nem megfelelő feszültségű aljzathoz csatlakoztatták.	Csatlakoztassa a csiszolót a névleges feszültségének megfelelő hálózati tápellátásra.
Nem világít a (jobb oldali) LED a bekapcsolt csiszológépen.	A hálózati kábel nem csatlakozik megfelelően a csiszológéphez vagy a hálózati aljzathoz.	Csatlakoztassa megfelelően.
A csiszolón található (jobb oldali) LED piros fényt ad, és a gép csiszolásakor 4000 RPM értékre lassul.	A csiszoló belső hőmérséklete túl magas. Túlzott hosszú idejű terhelés történt.	Egy ideig terhelje a gépet kevésbé, és az ismét fel fog gyorsulni.
A csiszolón található (jobb oldali) LED piros fényt ad, és a fordulatszám kissé lecsökken.	Túlzott rövid idejű terhelés történt.	Terhelje kevésbé a gépet, és a (jobb oldali) LED visszavált zöld színre.
Nem működik a féktömítés.	Elhasználódott a féktömítés, vagy megsérült a tengelycsapágó.	Ellenőrizze és szükség esetén cserélje a féktömítést, illetve a tengelycsapágót.
A csiszoló leállt és a (jobb oldali) LED pirosan világít.	A szerszám túlmelegedés miatt biztonsági üzemmódra kapcsol.	Várja meg, hogy a készülék lehűljön.

Hulladékba helyezési szabályok

VIGYÁZAT!



Feleslegessé vált gépet a tápkábel eltávolításával tegye használhatatlanná.

Tartsa be a használaton kívüli gépek, csomagolások és tartozékok hulladékba helyezéséről és újrafeldolgozásáról szóló helyi rendelkezéseket.

Csak az EU-ban: Tilos az elektromos szerszámgepeket háztartási szemétként hulladékba helyezni. Az elektromos és elektronikus berendezések hulladékairól szóló uniós irányelv, valamint az irányelvek alapján született nemzeti törvények értelmében az élettartamuk végét elért elektromos szerszámokat elkülönítve kell összegyűjteni, és egy környezetvédelmileg szabályos újrahasznosítási létesítménybe kell szállítani.



A REACH és RoHS szabályokról, valamint vállalatunk társadalmi felelősségvállalásáról a www.mirka.com oldalon tájékozódhat részletesebben.

Dichiarazione di conformità

Mirka Ltd, 66850 Jeppo, Finlandia

dichiara sotto la propria responsabilità che i prodotti Mirka® (indicati di seguito e nella tabella "Dati tecnici" per il modello corrispondente) a cui si riferisce la presente dichiarazione sono conformi alla(e) seguente(i) normativa(e): EN 62841-1:2015, 62841-2-4:2014, EN 55014-1:2006 + A1:2009 + A2:2011, EN 55014-2:2015, EN 61000-3-2:2014, 61000-3-3:2013, EN 300 328 V1.9.1, EN 301 489-1 V2.1.1, EN 301 489-17 V3.1.1 ai sensi dei regolamenti 2006/42/CE, 2011/65/UE, 2014/53/UE.

Prodotti: Mirka® DEROS 325CV, 350CV, 550CV, 625CV, 650CV, 680CV & 5650CV

<p>Jeppo, 18/04/2021 Luogo e data</p>	 Azienda	 Stefan Sjöberg, CEO	<p>Produttore/fornitore Mirka Ltd 66850 Jeppo, Finlandia Tel +358 20 760 2111 Fax +358 20 760 2290 www.mirka.com</p>	
---	--	--	---	--

Traduzione delle istruzioni originali Ci riserviamo il diritto di apportare modifiche a questo manuale senza preavviso.

Importante

Leggere attentamente le norme di sicurezza e le istruzioni per l'uso prima di installare, utilizzare o sottoporre a manutenzione l'utensile. Conservare le istruzioni in un luogo sicuro e facilmente accessibile. Consultare e attenersi alle normative nazionali e locali.

Dispositivi di protezione individuale richiesti



Leggere
il manuale
dell'operatore



Indossare occhiali
protettivi



Indossare cuffie
protettive



Indossare guanti
protettivi



Indossare
mascherina
respiratoria

Simboli



Conforme alle norma-
tive
UE rilevanti



Conforme ai
requisiti RCM per Au-
stralia e Nuova Zelan-
da



Conforme ai
EAC



Conforme ai
requisiti
RoHS per la Cina



Conforme ai requisiti
RoHS per la Cina



Avvertenza: Situazione potenzialmente pericolosa che può provocare gravi lesioni personali o morte e/o danni alle cose.

Attenzione: Situazione potenzialmente pericolosa che può provocare lesioni personali di lieve o moderata entità e/o danni alle cose.



Norme di sicurezza generali per gli utensili elettrici



AVVERTENZA Leggere tutte le avvertenze di sicurezza e le istruzioni. Il mancato rispetto delle avvertenze di sicurezza e delle istruzioni può provocare scosse elettriche, incendi e/o gravi lesioni personali.

Conservare tutte le avvertenze di sicurezza e le istruzioni per riferimento futuro. Il termine "utensile elettrico" nelle avvertenze è riferito sia a un utensile collegato all'alimentazione di rete (con cavo) che alimentato a batteria (senza cavo).

1. **Sicurezza nell'area di lavoro**
 - a. **Mantenere l'area di lavoro pulita e ben illuminata.** Il disordine e la scarsa illuminazione favoriscono gli incidenti.
 - b. **Non utilizzare mai gli utensili elettrici in atmosfere esplosive, cioè in presenza di liquidi, gas o polveri infiammabili.** Le scintille generate dagli utensili elettrici possono innescare le polveri oppure i fumi provocando un incendio.
 - c. **Tenere sempre lontani bambini e altre persone durante l'uso dell'utensile elettrico.** Eventuali distrazioni possono provocare la perdita di controllo dell'utensile.
2. **Sicurezza elettrica**
 - a. **Verificare che la tensione di alimentazione dell'utensile elettrico corrisponda a quella della presa elettrica. Non modificare la spina in alcun modo. Non utilizzare eventuali adattatori con utensili elettrici provvisti di messa a terra.** L'uso di spine e prese originali (non modificate) contribuisce a ridurre il rischio di scossa elettrica.
 - b. **Evitare il contatto del corpo con eventuali superfici messe a terra come tubi, radiatori, forneli e refrigeratori.** Il collegamento a massa o terra del corpo può aumentare il rischio di scossa elettrica.
 - c. **Non esporre gli utensili elettrici a pioggia o umidità.** La penetrazione d'acqua in un utensile elettrico aumenta il rischio di scossa elettrica.
 - d. **Non utilizzare mai il cavo in modo improprio. Non utilizzare mai il cavo per trasportare, tirare o scollare l'utensile elettrico. Mantenere il cavo lontano da calore, olio, bordi appuntiti e parti mobili.** Eventuali cavi danneggiati o impigliati aumentano il rischio di scossa elettrica.
 - e. **In caso d'uso di un utensile elettrico in esterni, utilizzare una prolunga omologata per l'uso in esterni.** L'uso di una prolunga omologata per l'uso in esterni riduce il rischio di scossa elettrica.
 - f. **Qualora sia inevitabile utilizzare un utensile elettrico in un ambiente estremamente umido, utilizzare sempre un interruttore differenziale salvavita (RCD).** L'uso di un interruttore differenziale salvavita (RCD) riduce il rischio di scossa elettrica.
3. **Sicurezza personale**
 - a. **Rimanere concentrati e utilizzare sempre l'utensile elettrico con buon senso. Non utilizzare mai un utensile elettrico in caso di stanchezza o sotto l'effetto di farmaci, sostanze alcoliche o stupefacenti.** Un attimo di disattenzione durante l'uso di utensili elettrici può provocare gravi lesioni personali.
 - b. **Utilizzare dispositivi di protezione individuale appropriati. Utilizzare sempre un dispositivo di protezione per gli occhi.** L'uso di dispositivi di protezione individuale come mascherina antipolvere, calzature antinfortunistiche con suola anticivolo, elmetto e cuffie protettive appropriati per le condizioni di lavoro riduce il rischio di lesioni personali.
 - c. **Prevenire l'avviamento accidentale dell'utensile. Accertarsi che l'interruttore sia in posizione OFF prima di collegare l'utensile alla fonte di alimentazione e/o al gruppo batteria, prendere o trasportare l'utensile.** Trasportando l'utensile con un dito sull'interruttore o collegandolo all'alimentazione con l'interruttore in posizione ON, il rischio di incidente aumenta considerevolmente.
 - d. **Rimuovere eventuali chiavi di regolazione o altri attrezzi prima di accendere l'utensile elettrico.** Una chiave rimasta attaccata ad una parte rotante dell'utensile elettrico può provocare gravi lesioni personali.
 - e. **Non sporgersi mai. Tenere i piedi ben appoggiati e mantenere sempre un buon equilibrio.** In tal modo sarà possibile controllare l'utensile elettrico in modo sicuro, soprattutto in caso di imprevisto.
 - f. **Vestirsi in modo appropriato. Non indossare indumenti larghi o gioielli. Tenere lontani capelli, indumenti e guanti dalle parti mobili.** Indumenti larghi, gioielli o capelli lunghi potrebbero rimanere impigliati nelle parti mobili.
 - g. **In caso di collegamento dei dispositivi a impianti per l'estrazione o l'aspirazione della polvere, accertarsi che siano collegati e utilizzati correttamente.** L'uso di dispositivi per l'estrazione della polvere può ridurre i pericoli corrispondenti.
 - h. **L'esperienza derivante dall'uso frequente degli utensili non deve portare a distogliere l'attenzione oppure a ignorare le norme di sicurezza basilari.** Un'operazione incauta può provocare gravi lesioni personali in una frazione di secondo.
4. **Corretto utilizzo e manutenzione dell'utensile elettrico**

- a. **Non sovraccaricare l'utensile elettrico. Utilizzare l'utensile elettrico più appropriato per la propria applicazione.** In tal modo sarà possibile lavorare in modo migliore e più sicuro, oltre che alla velocità nominale per cui è progettato l'utensile.
 - b. **Non utilizzare l'utensile elettrico qualora l'interruttore sia bloccato.** Eventuali utensili elettrici che non possono essere controllati con il relativo interruttore sono pericolosi e devono essere riparati.
 - c. **Scollegare la spina dall'alimentazione elettrica e/o dal gruppo batteria prima di apportare eventuali regolazioni, sostituire gli accessori o riporre gli utensili elettrici.** Queste misure di sicurezza preventive riducono il rischio di avviamento accidentale dell'utensile elettrico.
 - d. **Gli utensili elettrici devono essere conservati al di fuori della portata dei bambini o di persone poco esperte oppure che non hanno letto attentamente le presenti istruzioni per l'uso.** Nelle mani di utenti inesperti, gli utensili elettrici sono pericolosi.
 - e. **Sottoporre regolarmente a manutenzione gli utensili elettrici. Verificare che le parti mobili non siano disallineate o piegate e che non vi siano componenti danneggiati o altre condizioni che possono compromettere il corretto funzionamento dell'utensile elettrico. In caso di danni, l'utensile elettrico deve essere riparato prima dell'uso.** Molti incidenti sono causati dalla manutenzione inadeguata degli utensili elettrici.
 - f. **Mantenere sempre gli utensili di taglio affilati e puliti.** Gli utensili di taglio sottoposti regolarmente a manutenzione e con taglienti affilati è meno probabile che possano incepparsi e sono più facili da controllare.
 - g. **Utilizzare sempre l'utensile elettrico, gli accessori, gli inserti ecc. nel rispetto delle presenti istruzioni, tenendo conto delle condizioni e del tipo di lavoro da svolgere.** L'uso dell'utensile elettrico per operazioni diverse da quelle per cui è progettato può comportare situazioni di pericolo.
 - h. **Mantenere sempre le impugnature e le superfici di presa asciutte, pulite e prive di olio e grasso.** Impugnature e superfici di presa scivolose non consentono di utilizzare e controllare l'utensile in modo sicuro, soprattutto in caso di imprevisto.
5. **Assistenza**
- a. **L'utensile elettrico deve essere sottoposto ad assistenza da un riparatore qualificato e utilizzando esclusivamente ricambi identici.** In tal modo sarà più facile mantenere il livello di sicurezza dell'utensile elettrico.



Ulteriori avvertenze per la sicurezza

- La sicurezza elettrica dell'utensile è garantita esclusivamente utilizzando i platorelli originali.
- Consultare sempre la Scheda di Sicurezza (MSDS) della superficie di lavoro.
- In caso di dolori alle mani oppure ai polsi, interrompere immediatamente il lavoro e consultare un medico I movimenti ripetitivi e l'esposizione eccessiva alle vibrazioni possono provocare lesioni a mani, polsi e braccia.
- La presa di alimentazione e il connettore non sono a norma IEC Utilizzare esclusivamente il cavo di alimentazione originale Mirka Il cavo di alimentazione Mirka può essere ordinato al proprio rivenditore Mirka.
- Verificare regolarmente che l'utensile, il platorello, il cavo di alimentazione e le guarnizioni non siano usurati.
- Il sacco di raccolta della polvere dell'aspiratore deve essere pulito o sostituito quotidianamente La polvere può essere altamente infiammabile Inoltre, pulendo o sostituendo il sacco è possibile garantire le massime prestazioni dell'utensile.
- In caso di malfunzionamento, interrompere immediatamente l'uso dell'utensile e provvedere alla manutenzione e riparazione.
- Verificare sempre che il pezzo da levigare sia fissato saldamente in posizione.
- Tenere lontane le mani dall'accessorio rotante durante l'uso.
- Non lasciar girare a vuoto l'utensile prima di aver adottato le precauzioni necessarie per proteggere eventuali persone oppure oggetti in caso di distacco dell'abrasivo o del platorello.

Dati tecnici

DEROS	325CV	350CV	550CV	625CV	650CV	680CV	5650CV
Potenza	250 W	250 W	350 W	350 W	350 W	350 W	350 W
Tensione di alimentazione di rete	220-240 VAC	220-240 VAC	220-240 VAC	220-240 VAC	220-240 VAC	220-240 VAC	220-240 VAC
Velocità	4.000-10.000 giri/min.	4.000-10.000 giri/min.	4.000-10.000 giri/min.	4.000-10.000 giri/min.	4.000-10.000 giri/min.	4.000-10.000 giri/min.	4.000-10.000 giri/min.
Orbita	2,5 mm	5 mm	5 mm	2,5 mm	5 mm	8 mm	5 mm
Diametro del platorello	Ø 77 mm	Ø 77 mm	Ø 125 mm	Ø 150 mm	Ø 150 mm	Ø 150 mm	125 x 150 mm

DEROS	325CV	350CV	550CV	625CV	650CV	680CV	5650CV
Peso	0,8 kg	0,8 kg	1 kg	1 kg	1,1 kg	1,1 kg	1,1 kg
Classe di protezione	I	I	I	I	I	I	I

Informazioni su rumore e vibrazioni

I valori sono stati misurati secondo la norma EN 62841.

DEROS	325CV	350CV	550CV	625CV	650CV	680CV	5650CV
Livello di pressione acustica (L_{pA})	67 dB(A)	67 dB(A)	71 dB(A)	71 dB(A)	71 dB(A)	71 dB(A)	71 dB(A)
Livello di potenza acustica (L_{WA})	78 dB(A)	78 dB(A)	82 dB(A)	82 dB(A)	82 dB(A)	82 dB(A)	82 dB(A)
Incertezza della misurazione acustica K	3,0 dB	3,0 dB	3,0 dB	3,0 dB	3,0 dB	3,0 dB	3,0 dB
Vibration emission value a_h^*	3,1 m/s ²	3,3 m/s ²	3,2 m/s ²	2,4 m/s ²	3,4 m/s ²	3,5 m/s ²	3,4 m/s ²
Incertezza della misurazione del livello di vibrazioni K *	2,0 m/s ²	1,5 m/s ²	1,5 m/s ²	1,5 m/s ²	1,5 m/s ²	1,5 m/s ²	1,5 m/s ²

Specifiche soggette a modifiche senza preavviso La gamma dei modelli può variare da un mercato all'altro

* I valori riportati in tabella sono stati ottenuti mediante test di laboratorio in conformità alle procedure e alle normative indicate e non sono sufficienti per la valutazione dei rischi I valori misurati in un posto di lavoro specifico potrebbero essere superiori a quelli dichiarati I valori di esposizione effettivi e il rischio individuale sono unici per ogni situazione e dipendono dall'ambiente circostante, dalla metodologia di lavoro individuale, dal materiale specifico lavorato, dal design della postazione di lavoro nonché dal tempo di esposizione e dalle condizioni fisiche dell'utente Mirka Ltd non potrà essere ritenuta responsabile per eventuali conseguenze derivanti dall'uso dei valori dichiarati anziché dei valori di esposizione effettivi per qualsiasi valutazione dei rischi individuale.

Per ulteriori informazioni su salute e sicurezza sul lavoro è possibile consultare i seguenti siti web:

<https://osha.europa.eu/en> (Europe) or <http://www.osha.gov> (USA)

Uso corretto dell'utensile

Questa levigatrice è progettata per la levigatura di tutti i tipi di materiali, ad es metalli, legno, pietra, plastica ecc utilizzando gli appositi abrasivi Non utilizzare la levigatrice per altri scopi prima di aver consultato il produttore oppure un fornitore autorizzato dal produttore Non utilizzare platorelli con velocità a vuoto inferiore a 10 000 giri/min Utilizzare esclusivamente i platorelli originali Mirka, progettati per garantire prestazioni ottimali con la garnizione frena-platorello Non montare mai un platorello senza rondella spaziatrice Altri platorelli possono offrire prestazioni inferiori e provocare maggiori vibrazioni Mantenere sempre libere e pulite le prese d'aria sull'alloggiamento per garantire un ricircolo sufficiente dell'aria Eventuali interventi di manutenzione o riparazioni che richiedono l'apertura dell'alloggiamento del motore devono essere effettuati esclusivamente da un centro di assistenza autorizzato.

Postazioni di lavoro

Questo utensile deve essere utilizzato come un utensile manuale. Si raccomanda di utilizzare sempre l'utensile in posizione eretta su una superficie stabile. L'utensile si può trovare in qualsiasi posizione, ma prima dell'uso l'operatore deve sempre assumere una posizione sicura, con una salda presa e un buon appoggio sui piedi, ed essere consapevole che la levigatrice può generare una coppia di reazione. Vedere la sezione "Istruzioni per l'uso".

Messa in funzione

Durante il disimballaggio, verificare che l'utensile sia integro, completo e non abbia subito danni durante il trasporto Non utilizzare mai un utensile danneggiato.

Prima dell'uso, verificare che il platorello sia montato e fissato correttamente. Collegare il cavo di alimentazione all'utensile. Collegare il cavo di alimentazione a una presa con messa a terra (220 -240 VAC, 50/60Hz).

Per ottenere le massime prestazioni da questo utensile, si raccomanda di utilizzarlo con l'aspiratore Mirka (o altro dispositivo di estrazione della polvere adeguato) e i prodotti Mirka Net Sanding. La combinazione di levigatrici Mirka, prodotti Net Sanding e aspiratore Mirka è fondamentale per le soluzioni di levigatura Mirka senza polvere.

In questa applicazione, il cavo di alimentazione della levigatrice è collegato alla rete di alimentazione sulla parte frontale dell'aspiratore. Collegando il cavo di alimentazione della levigatrice alla presa sull'aspiratore è possibile utilizzare la funzione di avviamento automatico dell'aspiratore.

Istruzioni per l'uso

- L'utensile è progettato per essere utilizzato come utensile manuale. L'utensile può essere utilizzato in qualsiasi posizione. Nota! Prestare attenzione in quanto la levigatrice può generare una coppia di reazione elevata all'avviamento.
- Accertarsi che la levigatrice sia spenta. Scegliere un abrasivo appropriato e fissarlo al platorello. Accertarsi che l'abrasivo sia centrato sul platorello. Per le massime prestazioni, si raccomanda l'uso di un platorello Mirka e di un prodotto Mirka Net Sanding.
- Accendere la levigatrice con il pulsante On/Off (Figura 1). Il LED (destra) della levigatrice diventa verde.
- A questo punto, è possibile avviare la levigatrice premendo la leva.
- La velocità può essere regolata tra 4.000 giri/min e la velocità massima agendo sulla leva.
- La velocità massima può essere regolata premendo RPM+ o RPM- (Figura 1). Ad ogni pressione, la velocità aumenta o diminuisce di 1.000 giri/min, fino al raggiungimento del limite. La velocità può essere regolata tra 4.000 e 10.000 giri/min.
- L'utensile prevede due modalità di controllo della velocità. Nella modalità predefinita, la velocità può essere regolata in modo lineare agendo sulla leva. Nell'altra modalità, l'utensile funziona sempre al numero massimo di giri al minuto impostato. Premendo simultaneamente i pulsanti RPM+ e RPM-, l'utensile alterna tra le due modalità di controllo.
- Posizionare sempre l'utensile sulla superficie di lavoro prima di avviarlo. Sollevare sempre l'utensile dalla superficie di lavoro prima di spegnerlo, per evitare il rischio di solchi sulla superficie di lavoro dovuti alla velocità eccessiva dell'abrasivo.
- Al termine della levigatura, spegnere la levigatrice con il pulsante On/Off. Il LED (destra) della levigatrice si spegne.

Bluetooth

Questo utensile è dotato di tecnologia a basso consumo energetico Bluetooth® e può essere collegato ad una app che permette di accedere a diverse funzionalità aggiuntive dell'utensile. Per maggiori informazioni sulle funzionalità della app e verificarne la disponibilità nel proprio Paese, si prega di visitare il sito www.mirka.com.

La funzionalità Bluetooth sulla propria levigatrice Mirka® DEROS può essere attivata come segue:

1. Collegare il cavo di alimentazione alla presa di rete.
2. Premere e tenere premuto il pulsante rpm+ e accendere l'utensile con il pulsante On/Off.
3. Il LED sinistro si accende in verde, a indicazione che la funzionalità Bluetooth è attivata.
4. La funzionalità Bluetooth si disattiva automaticamente quando l'utensile viene scollegato dalla presa di rete.

NOTA! Se la app non è installata, oppure non è disponibile nel proprio Paese, la funzionalità Bluetooth non deve essere attivata.

Il marchio denominativo Bluetooth® e i relativi loghi sono marchi registrati di proprietà di Bluetooth SIG, Inc e il loro utilizzo da parte di Mirka Ltd è concesso in licenza. Altri marchi registrati e nomi sono di proprietà dei rispettivi titolari.

Riduzione delle vibrazioni durante la levigatura con proteggi platorello o interfaccia

L'uso di un proteggi platorello o di un'interfaccia durante la levigatura può aumentare il livello di vibrazioni. L'utensile Mirka prevede una funzione che permette di ridurre le vibrazioni. Per ridurre le vibrazioni che possono insorgere durante l'uso di un proteggi platorello o di un'interfaccia, procedere come segue:

1. Scollegare il cavo di alimentazione.
2. Rimuovere il platorello.
3. Aggiungere dadi esagonali e viti come indicato nella seguente tabella e serrare a 2 Nm.

Nota! In caso di utilizzo della levigatrice con un'interfaccia, si raccomanda di impostare una velocità massima di 7.000 giri/min.

Esempio

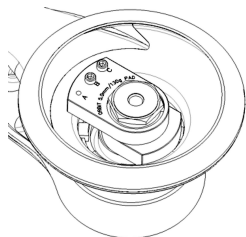

1. Configurazione standard della macchina.

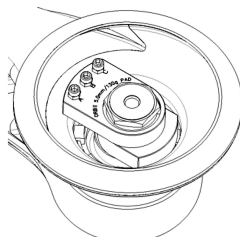

2. Configurazione della macchina per l'uso con proteggi platorello o interfaccia.

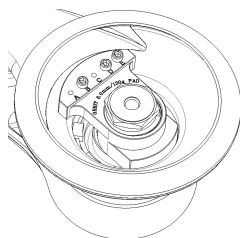

3. Configurazione standard della macchina.

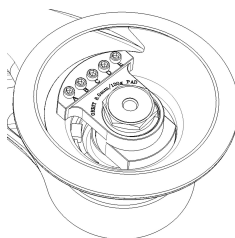

4. Configurazione della macchina per l'uso con proteggi platorello o interfaccia.

Modello	Figura	Configurazione standard									
		Vite					Dado esagonale				
		A	B	C	D	E	A	B	C	D	E
DEROS 550CV/NV	1	-	X	X	-	-	-	-	-	-	-
DEROS 625CV/NV	1	-	X	X	-	-	-	-	-	-	
DEROS 650CV/NV	1	-	X	X	-	-	-	-	-	-	
DEROS 680CV/NV	3	-	X	-	X	X	-	-	-	-	
DEROS 5650CV/NV	1	-	X	X	-	-	-	-	-	-	

Modello	Figura	Configurazione per proteggi platorello o interfaccia									
		A	B	C	D	E	A	B	C	D	E
DEROS 550CV/NV	2	X	X	X	-	-	X	X	X	-	-
DEROS 625CV/NV	2	-	X	X	-	-	-	X	X	-	-
DEROS 650CV/NV	2	X	X	X	-	-	X	X	X	-	-
DEROS 680CV/NV	4	X	X	X	X	X	-	-	-	-	-
DEROS 5650CV/NV	2	X	X	X	-	-	X	X	X	-	-

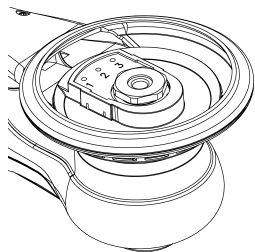
Esempio

5. Configurazione standard della macchina.

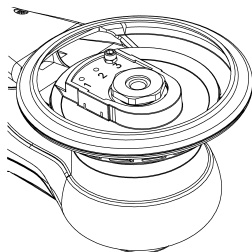

6. Configurazione della macchina per l'uso con proteggi platorello o interfaccia.

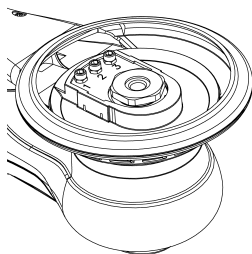

7. Configurazione della macchina per l'uso con proteggi platorello o interfaccia.

Modello	Figura	Configurazione standard					
		Vite			Dado esagonale		
		1	2	3	1	2	3
DEROS 550CV/NV	5	-	-	-	-	-	-
DEROS 625CV/NV	5	-	-	-	-	-	-
DEROS 650CV/NV	5	-	-	-	-	-	-
DEROS 680CV/NV	5	-	-	-	-	-	-
DEROS 5650CV/NV	5	-	-	-	-	-	-

Modello	Figura	Configurazione per proteggi platorello o interfaccia					
		1	2	3	1	2	3
DEROS 550CV/NV	6	-	-	X	-	-	X
DEROS 625CV/NV	6	-	-	X	-	-	X
DEROS 650CV/NV	6	-	-	X	-	-	X
DEROS 680CV/NV	7	X	X	X	X	X	X
DEROS 5650CV/NV	6	-	-	X	-	-	X

Manutenzione

Scollegare sempre l'alimentazione elettrica prima della manutenzione!
Utilizzare esclusivamente ricambi originali Mirka!

Sostituzione del platorello

1. Inserire la chiave per platorello tra il platorello e la guarnizione frena-platorello per bloccare il dado del mandrino.
2. Girare il platorello in senso antiorario per rimuoverlo.
3. Montare e serrare il nuovo platorello con le rondelle.
4. Rimuovere la chiave per platorello.

Proteggi platorello

I proteggi platorello Mirka sono progettati per proteggere il platorello dall'usura, in particolare in caso di levigatura aggressiva e continuativa con prodotti con supporto in rete. Questi proteggi platorello economici devono essere posizionati tra il platorello e il disco di levigatura e sostituiti regolarmente. I proteggi platorello prolungano la durata del platorello.

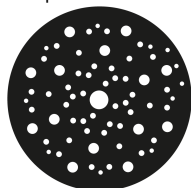

<https://www.mirka.com/accessories/pad-savers/>

Sostituzione della guarnizione frena-platorello

NOTA! Un'aspirazione eccessiva nel sistema di estrazione della polvere può provocare il malfunzionamento della guarnizione frena-platorello.

1. Rimuovere il platorello come descritto sopra
2. Estrarre la vecchia guarnizione frena-platorello dalla relativa scanalatura
3. Inserire la nuova guarnizione frena-platorello nella scanalatura
4. Montare il platorello come descritto sopra
5. Verificare il funzionamento della guarnizione frena-platorello. Cambiando il numero di rondelle tra il mandrino e il platorello è possibile regolare l'effetto della guarnizione frena-platorello.



Ulteriore assistenza

Gli interventi di assistenza devono sempre essere effettuati da personale addestrato. Per non invalidare la garanzia, assicurare la massima sicurezza e il funzionamento ottimale dell'utensile, tutti gli interventi di assistenza devono essere effettuati da un centro di assistenza autorizzato Mirka. Per trovare il centro di assistenza autorizzato Mirka più vicino, contattare il Servizio Clienti Mirka oppure il proprio rivenditore Mirka.

Guida alla Ricerca dei Guasti

Sintomo	Possibile causa	Soluzione
Il LED (destra) sulla levigatrice lampeggia in rosso e verde.	L'utensile è collegato a una presa di rete con tensione errata.	Collegare la levigatrice a una presa di rete con tensione corrispondente a quella nominale dell'utensile.
Il LED (destra) della levigatrice non si accende con l'alimentatore in funzione.	Il cavo di alimentazione non è collegato correttamente alla levigatrice oppure alla presa di rete.	Collegarlo correttamente.
Il LED (destra) della levigatrice è rosso e la levigatrice rallenta fino a 4.000 giri/min. durante la levigatura.	Temperatura troppo elevata nella levigatrice. Eccessiva pressione prolungata sulla levigatrice.	Esercitare una pressione minore sulla levigatrice per qualche istante e l'utensile riacquisterà velocità.

Sintomo	Possibile causa	Soluzione
Il LED (destro) della levigatrice è rosso e la velocità si riduce leggermente.	Eccessiva pressione esercitata sulla levigatrice per un breve periodo di tempo.	Esercitare una pressione minore sulla levigatrice e il LED (destro) ritornerà automaticamente verde.
La guarnizione frena-platorello non funziona.	Guarnizione frena-platorello usurata o cuscinetto del mandrino danneggiato.	Controllare e sostituire all'occorrenza la guarnizione frena-platorello oppure il cuscinetto del mandrino.
La levigatrice si è fermata e il LED (destro) è acceso in rosso.	L'utensile è entrato in modalità di sicurezza a causa della temperatura elevata.	Attendere che l'utensile si sia raffreddato.

Informazioni per lo smaltimento

PERICOLO



Rendere inutilizzabili gli utensili elettrici di scarto rimuovendo il cavo di alimentazione.

Attenersi sempre ai regolamenti nazionali applicabili in materia di smaltimento e riciclo di macchine dismesse, imballaggi e accessori.

Solo UE: Non smaltire gli utensili elettrici tra i rifiuti urbani. Ai sensi delle Direttive Europee sui rifiuti di apparecchiature elettriche ed elettroniche, e delle relative trasposizioni nelle leggi nazionali, gli utensili elettrici che hanno raggiunto la fine della loro operatività devono essere raccolti separatamente e conferiti presso un centro di riciclaggio ecologicamente compatibile.

Per maggiori informazioni su regolamento REACH, RoHS e responsabilità sociale d'impresa, visitare il sito www.mirka.com

적합성 선언문

Mirka Ltd 66850 Jeppo, Finland 는 당사의 전적인 책임하에 이 선언문과 관련된 제품 Mirka® 제품(아래 나열되어 있으며 해당 모델의 “기술 자료” 포 참조)이 다음 표준 또는 기타 기준 문서에 부합한다고 선언합니다: 규정 2006/42/EC, 2011/65/EU, 2014/53/EU에 따른 EN 62841-1:2015, 62841-2:2014, EN 55014-1:2006 + A1:2009 + A2:2011, EN 55014-2:2015, EN 61000-3-2:2014, 61000-3-3:2013, EN 300 328 V1.9.1, EN 301 489-1 V2.1.1, EN 301 489-1 V3.1.1.				
제품: Mirka® DEROS 325CV, 350CV, 550CV, 625CV, 650CV, 680CV & 5650CV				
Jeppo 2021년 04월 18일 발행 장소 및 날짜	 회사	 Stefan Sjöberg, CEO	제조업체/공급업체 Mirka Ltd 66850 Jeppo, Finland 전화: +358 20 760 2111 팩스: +358 20 760 2290 www.mirka.com	

원래 사용 지침의 번역. 당사는 예고 없이 이 설명서를 변경할 수 있는 권리가 있습니다.

중요 사항

이 공구를 설치, 사용 또는 유지관리하기 전에 이 안전 지침 및 사용 지침을 주의 깊게 읽으십시오. 이 지침을 안전하고 접근이 가능한 곳에 비치하십시오. 주/지방 법규를 숙독하고 준수하십시오.

필수 개인 안전 장비



사용설명서를
읽으십시오



보안경을
착용하십시오



안구 보호 장비를
착용하십시오



안전 장갑을
착용하십시오



안면 마스크를
착용하십시오

기호



EU
관련 표준 준수



호주 및
뉴질랜드 RCM 요건
준수



중
EAC 요건 준수



11005 17
중
AAA 요건 준수



중국
RoHS 요건 준수



경고: 사망 또는 중상 및/또는 재산 피해가 발생할 수 있는 잠재적으로 위험이 존재하는 상황입니다.
주의: 경상 또는 일반 부상 및/또는 재산 피해가 발생할 수 있는 잠재적인 위험이 존재하는 상황입니다.



일반 전동 공구 안전 경고



경고 모든 안전 경고 및 지침을 읽으십시오. 경고 및 지침을 따르지 않으면 감전, 화재 및 중상이 발생할 수 있습니다.
향후 참조하기 위해 모든 경고 및 지침을 보관하십시오. 경고에 있는 “전동 공구”란 주전원 구동(유선) 전동 공구 또는 배터리 구동(무선) 전동 공구를 의미합니다.

1. 작업 공간 안전

- 작업 공간을 깨끗하게 정돈하고 충분한 조명을 유지하십시오. 어수선하거나 어두운 공간은 사고를 유발할 수 있습니다.
- 가연성 액체, 기체, 분진 등이 있는 곳과 같이 폭발성 대기가 있는 곳에서는 전동 공구를 작동하지 마십시오. 전동 공구는 스파크를 일으켜 먼지나 가스를 점화시킬 수 있습니다.
- 전동 공구를 사용하는 동안 아이들이나 구경꾼이 가까이 접근하지 못하도록 하십시오. 주변이 산만하면 제어하기 어려워질 수 있습니다.

2. 전기 안전

- 전동 공구 플러그는 콘센트와 호환되어야 합니다. 어떠한 경우에도 플러그를 개조하지 마십시오. 접지된 전동 공구를 어댑터 플러그와 함께 사용하지 마십시오. 개조하지 않은 플러그 및 일치하는 콘센트를 사용하면 감전 위험을 감소시킵니다.
- 파이프, 라디에이터, 가스라인 및 냉장고와 같은 접지된 표면에 신체를 닿지 않게 하십시오. 신체가 접지되면 감전 위험이 높아집니다.
- 전동 공구를 비가 오거나 젖은 환경에 노출하지 마십시오. 전동 공구에 물이 들어가면 감전 위험이 커집니다.
- 전원 코드를 오용하지 마십시오. 전동 공구를 옮기거나, 당기거나, 플러그를 뽑을 때 전원 코드를 절대 사용하지 마십시오. 전원 코드는 뜨겁거나 기름기가 있는 표면, 날카로운 모서리, 움직이는 부품에 가까이 하지 마십시오. 손상되거나 얽힌 전원 코드는 감전 위험을 높입니다.
- 전동 공구를 야외에서 작동할 경우 야외에 적합한 연장 코드를 사용하십시오. 야외용 코드를 사용하면 감전 위험이 줄어듭니다.
- 촉촉한 장소에서 전동 공구를 사용해야 한다면 누전 차단기(RCD)로 보호되는 전원 공급장치를 사용하십시오. RCD를 사용하면 감전 위험이 줄어듭니다.

3. 개인 안전

- 전동 공구를 사용할 때는 방심하지 말고 눈을 떴지 말고 작업해야 하며, 상식을 따르십시오. 지친 상태이거나 약물, 알코올, 약제를 복용한 상태에서는 전동 공구를 사용하지 마십시오. 전동 공구를 작동할 때 잠시만 방심해도 심각한 부상을 당할 수 있습니다.
- 개인보호 장구를 착용하십시오. 항상 보안경을 착용하십시오. 양호한 상태의 먼지 마스크, 미끄럼 방지 안전화, 견고한 모자, 또는 청력 보호구 등 보호 장구를 사용하면 부상 위험을 줄입니다.
- 갑작스러운 작동을 방지하십시오. 전원 및 배터리 팩을 연결하거나, 공구를 집어 올리거나, 옮기기 전에 스위치를 꺼진 위치로 놓으십시오. 손가락을 스위치에 올린 상태에서 전동 공구를 옮기거나 스위치가 켜진 상태에서 공구의 전원 코드를 뽑으면 사고가 발생할 수 있습니다.
- 전동 공구를 켜기 전에 조정 키 또는 렌치를 제거하십시오. 전동 공구의 회전부에 부착된 상태로 남겨진 렌치 또는 키로 인해 부상을 당할 수 있습니다.
- 팔을 너무 멀리 뻗지 마십시오. 항상 발을 단단히 붙이고 균형을 잡으십시오. 이렇게 하면 예상치 않은 상태에서 전동 공구를 더 잘 제어할 수 있습니다.
- 적절한 의복을 착용하십시오. 헐렁한 복장 또는 장신구를 착용하지 마십시오. 머리카락, 옷, 장갑 등이 움직이는 부품에 닿지 않게 하십시오. 헐렁한 옷, 장신구, 긴 머리카락 등은 움직이는 부품에 감길 수 있습니다.
- 공구를 먼저 추출 및 집진 장비와 연결해야 할 경우, 적절하게 연결하여 사용하십시오. 집진 장비를 사용하면 먼지 관련 위험을 줄일 수 있습니다.
- 공구를 자주 사용하여 익숙해졌다고 해서 자만하여 공구 안전 수칙을 무시하면 안 됩니다. 부주의하게 행동하면 순식간에 중상을 입을 수 있습니다.

4. 전동 공구 사용 및 관리

- 전동 공구를 무리하게 작동하지 마십시오. 용도에 따른 올바른 전동 공구를 사용하십시오. 올바른 전동 공구를 사용하면 설계된 목적에 따라 더 안전하고 효율적으로 작업할 수 있습니다.
- 스위치가 켜지고 꺼지지 않으면 전동 공구를 사용하지 마십시오. 스위치로 제어할 수 없는 전동 공구는 위험하며 수리해야 합니다.
- 전동 공구를 조정, 액세서리 교체, 또는 보관하기 전에 전원 및/또는 배터리 팩에서 전동 공구의 플러그를 뽑으십시오. 예방 안전 조치를 통해 전동 공구가 실수로 작동할 위험을 줄입니다.
- 아이들의 손이 닿지 않는 곳에 미사용 전동 공구를 보관하고 전동 공구 또는 본 지침에 생소한 사람이 전동 공구를 조작하지 못하게 하십시오. 숙달되지 않은 사용자가 전동 공구를 사용하면 위험합니다.
- 전동 공구를 유지보수하십시오. 움직이는 부품의 오정렬 또는 결함 상태, 부서진 부품, 기타 전동 공구 작동에 영향을 미칠 수 있는 기타 상태를 점검하십시오. 손상된 경우, 사용하기 전에 전동 공구를 수리하십시오. 전동 공구를 불안전하게 관리할 때 사고 발생 가능성이 높아집니다.
- 절삭 공구를 날카롭고 깨끗하게 관리하십시오. 절삭 공구의 절삭면을 날카롭게 관리하면 재료에 잘 걸리지 않고 쉽게 제어할 수 있습니다.
- 본 지침에 따라 전동 공구, 액세서리, 공구 비트 등을 사용하고 작업 조건 및 수행하는 작업 유형을 고려 하십시오. 의도한 응용 목적과 달리 전동 공구를 사용하면 위험한 상황이 발생할 수 있습니다.

- h. 핸들과 움켜 잡는 부분을 건조하고 깨끗하고 오일과 그리스가 없는 상태로 관리하십시오. 핸들과 움켜 잡는 부분이 미끄러우면 예상치 못한 상황에서 공구를 안전하게 취급하고 제어하지 못하게 될 수 있습니다.
5. 정비
- a. 전동 공구는 동일한 교체 부품을 사용하여 공인 수리 기사가 정비해야 합니다. 이 지침을 지켜야 전동 공구를 안전하게 유지관리할 수 있습니다.



추가 안전 관련 주의 사항

- 공구의 전기적 안전성은 순정 Mirka 백킹 패드를 사용해야만 보장됩니다.
- 작업 장소에 대한 물질안전보건자료(MSDS)를 읽으십시오.
- 손/손목에 통증이 느껴지면 작업을 멈추고 의사의 진료를 받으십시오. 손, 손목, 팔 등의 부상은 반복 작업, 동작, 과다한 진동 노출 등으로 인해 발생할 수 있습니다.
- 전원공급 소켓과 커넥터는 비IEC 기종용 커플러여야 합니다. 순정 Mirka 전원공급 케이블만 사용해야 합니다. Mirka 전원공급 케이블은 Mirka 판매점에서 구매할 수 있습니다.
- 공구, 백킹 패드, 전원 코드, 피팅 등의 마모 상태를 정기적으로 점검하십시오.
- 분진 포집기 수거 봉지는 매일 청소하거나 교체해야 합니다. 분진은 가연성이 매우 높습니다. 수거 봉지를 청소하거나 교체해도 최적 성능이 유지됩니다.
- 공구가 오작동하는 것으로 보이면, 즉시 사용을 중단하고 정비 및 수리를 받게 하십시오.
- 염마할 가공품이 제자리에 단단히 고정되어 있는지 항상 확인하십시오.
- 사용 중에는 방적 액세서리에 손이 닿지 않게 하십시오.
- 염마재 또는 백킹 패드가 느슨해 져야 하는 경우 주변 사람과 물체를 보호하기 위해 예방 조치없이 공구가 자유롭게 작동하지 않도록 하십시오.

기술 자료

DEROS	325CV	350CV	550CV	625CV	650CV	680CV	5650CV
전원	250 W	250 W	350 W	350 W	350 W	350 W	350 W
주 전압	220–240 VAC	220–240 VAC	220–240 VAC	220–240 VAC	220–240 VAC	220–240 VAC	220–240 VAC
속도	4,000–10,000 rpm	4,000–10,000 rpm	4,000–10,000 rpm	4,000–10,000 rpm	4,000–10,000 rpm	4,000–10,000 rpm	4,000–10,000 rpm
궤도	2.5 mm	5 mm	5 mm	2.5 mm	5 mm	8 mm	5 mm
백킹 패드 크기	Ø 77 mm	Ø 77 mm	Ø 125 mm	Ø 150 mm	Ø 150 mm	Ø 150 mm	125 x 150 mm
중량	0.8 kg	0.8 kg	1 kg	1 kg	1.1 kg	1.1 kg	1.1 kg
보호 등급	I	I	I	I	I	I	I

소음 및 진동 정보

측정값은 EN 62841에 따라 결정됩니다.

DEROS	325CV	350CV	550CV	625CV	650CV	680CV	5650CV
음압 레벨 (L_{pA})	67 dB(A)	67 dB(A)	71 dB(A)	71 dB(A)	71 dB(A)	71 dB(A)	71 dB(A)
음향 레벨 (L_{WA})	78 dB(A)	78 dB(A)	82 dB(A)	82 dB(A)	82 dB(A)	82 dB(A)	82 dB(A)
음향 측정 불확정도 K	3.0 dB	3.0 dB	3.0 dB	3.0 dB	3.0 dB	3.0 dB	3.0 dB
진동 방출 값. a_{h1} *	3.1 m/s ²	3.3 m/s ²	3.2 m/s ²	2.4 m/s ²	3.4 m/s ²	3.5 m/s ²	3.4 m/s ²
진동 방출 불확실성 계수.*	2.0 m/s ²	1.5 m/s ²	1.5 m/s ²	1.5 m/s ²	1.5 m/s ²	1.5 m/s ²	1.5 m/s ²

규격은 예고 없이 변경될 수 있습니다. 모델 범위는 시장에 따라 차이가 있을 수 있습니다.

* 표에 명시된 값은 언급된 규정과 표준에 일치하는 연구소 검사에서 나온 것이며 위험 평가용으로는 충분하지 않습니다. 특정한 작업 장소에서 측정된 값은 선언된 값보다 더 높을 수 있습니다. 실제 노출값 및 각 사람이 경험하는 위험이나 유해성의 정도는 각 상황마다 차이가 있으며 주위 환경, 그 개인이 기계를 작동하는 방식, 작업 중인 특정한 소재, 작업대 설계 등에 따라 달라지며, 사용자의 노출 시간 및 사용자의 신체 상태에 따라 달라집니다. Mirka Ltd는 개별적인 위험 평가를 위해 측정된 실제 노출값 대신 발표된 값을 사용하여 발생하는 결과에 대해 책임을 지지 않습니다.

산업 보건 안전에 대한 자세한 내용은 다음 웹 사이트에서 볼 수 있습니다:

<https://osha.europa.eu/en> (유럽) 또는 <http://www.osha.gov> (미국)

올바른 공구사용법

이 연마기는 연마용으로 고안된 연마재를 사용하여 모든 종류의 소재(즉, 금속, 목재, 석재, 플라스틱 등)를 연마하도록 설계된 것입니다. 제조업체 또는 제조업체가 공인한 공급업체와 상의 없이 지정된 용도 이외의 목적으로 본 연마기를 사용하지 마십시오. 최적의 성능을 제공하도록 고안된 순정 Mirka 백킹 패드만 사용하십시오. 기타 백킹 패드를 사용하면 성능이 저하될 수 있으며 진동이 증가합니다. 하우징의 냉각 공기 배출구는 공기 순환이 잘 되도록 청소되어 있어야 하고 막힌 곳이 없어야 합니다. 수리 작업은 반드시 공인 서비스 센터에 의뢰하십시오.

워크스테이션

이 공구는 휴대용 공구로 작동하게 되어 있습니다. 이 공구는 항상 단단한 바닥면에 서서 사용하는 것이 바람직합니다. 이 공구는 어떤 자세로도 사용할 수 있지만, 사용하기 전에 작업자는 확실하게 자세를 잡아야 하며, 장비를 단단히 움켜잡고 발을 안정적으로 놓아야 합니다. 그리고 연마기에서 반발력이 나타날 수 있다는 점에 유의해야 합니다. "사용 지침" 항목을 참조하십시오.

시동거는 방법

포장을 풀 때, 공구가 손상되지 않고 모든 것이 포함되어 있는지 확인하고, 운송 중에 손상되지 않았는지 확인하십시오. 손상된 공구는 절대로 사용하지 마십시오.

사용하기 전에, 백킹 패드가 정확하고 단단하게 부착되었는지 확인하십시오. 전원 코드를 공구에 연결하십시오. 전원 코드를 접지된 콘센트에 연결합니다(220-240 VAC, 50/60Hz).

공구로부터 최대의 파워를 얻으려면, Mirka 본진 포집기(또는 다른 적당한 본진 포집 장치) 및 Mirka 네트 샌딩(Net Sanding) 제품과 함께 사용하는 것이 좋습니다. Mirka 연마기, Mirka 네트 샌딩 제품 및 Mirka 본진 포집기를 함께 사용하는 것이 Mirka의 먼지가 나지 않는 연마 솔루션의 기본입니다.

연마기의 전원 코드는 본진 포집기의 앞쪽에 있는 주전원 공급장치와 연결됩니다. 본진 포집기의 콘센트에 연마기의 전원 코드를 연결하면 본진 포집기의 자동 시동 기능을 사용할 수 있습니다.

사용 지침

- 이 공구는 휴대용 공구로 작동하게 되어 있습니다. 공구는 어떤 위치에서든 사용할 수 있습니다. 참고! 연마기에 시동이 걸리면 반동력이 나타날 수 있습니다.
- 연마기의 스위치가 꺼졌는지 확인하십시오. 적합한 연마재를 선택하여 백킹 패드에 고정하십시오. 연마재가 백킹 패드의 가운데에 있는지 확인하십시오. 최적 성능을 내려면 이 공구를 Mirka 제품 및 액세서리와 함께 사용하는 것이 좋습니다.
- 그림 1의 On/Off 키를 눌러 연마기의 스위치를 켜십시오. 그러면 연마기 LED(오른쪽)가 녹색이 됩니다.
- 이제 레버를 눌러 연마기를 시작할 수 있습니다.
- 속도는 레버의 위치를 조정하여 4,000 rpm에서 최대 rpm 사이로 조정할 수 있습니다.
- rpm+ 또는 rpm-을 누르면 최대 rpm을 조정할 수 있습니다 (그림 1). 한계에 도달 할 때까지 1,000 rpm. rpm은 4,000-10,000 rpm 범위에서 조절할 수 있습니다
- 공구에는 두 가지 속도 조절 모드가 있습니다. 기본 모드에서는 레버의 위치를 옮겨서 연속적으로 조절할 수 있습니다. 다른 모드에서는 공구가 작동하는 동안 최대 설정 rpm으로 고정되어 있습니다. rpm+과 rpm- 버튼을 동시에 누르면, 공구의 토크가 두 개의 조절 모드 사이를 움직입니다.
- 연마 작업 시, 항상 공구를 작업물 표면에 놓은 다음 공구를 작동시키십시오. 항상 작업물 표면에서 공구를 분리한 다음 공구 작동을 멈추십시오. 이는 과도한 연마 속도로 인해 작업 표면의 가루 찌를 방지합니다.
- 연마 작업이 완료되면, On/Off 키를 눌러 연마기를 끄십시오. 그러면 연마기 LED(오른쪽)가 꺼집니다.

Bluetooth

이 공구는 Bluetooth® 저전력 기술이 탑재되어 있으며, 앱에 연결하여 추가 공구 기능을 사용할 수 있습니다. 앱 기능에 대한 자세한 내용을 보려면, 또한 해당 국가에서 앱을 이용할 수 있을 경우 www.mirka.com을 방문하십시오.

Mirka® DEROS 에서 블루투스를 활성화하는 방법은 다음과 같습니다.

1. 전원 코드를 주전원 콘센트에 연결합니다.
2. ON/OFF 버튼으로 공구를 켜고 rpm+ 버튼을 누릅니다.

3. 왼쪽 LED(녹색)가 켜져 블루투스가 활성 상태임을 알려줍니다.
4. 공구를 주전원 콘센트에서 분리하면 블루투스가 비활성화됩니다.

☒ 참고! 앱이 설치되어 있지 않거나 해당 국가에서 사용할 수 없는 경우, 블루투스를 활성화해서는 안됩니다.

Bluetooth® 단어 상표와 로고는 Bluetooth SIG, Inc.가 소유한 등록 상표이며 Mirka Ltd는 그러한 상표를 라이선스 하에 사용합니다. 기타 상표 및 상표명은 해당 소유자의 자산입니다.

패드 보호기 또는 인터페이스로 샌딩 할 때 진동 감소

패드 세이버 또는 인터페이스를 샌딩에 사용하는 경우가 설정은 진동 수준을 증가시킬 수 있습니다. Mirka 도구에는 이 진동을 줄일 수 있는 기능이 있습니다. 패드 보호기 또는 인터페이스를 사용할 때 발생할 수 있는 진동을 줄이려면 다음 단계를 따르십시오.

1. 전원 케이블을 분리하십시오.
2. 백업 패드를 제거하십시오.
3. 아래 표에 따라 육각 너트와 나사를 추가하고 2Nm으로 조입니다.

참고! 연마기를 인터페이스와 함께 사용할 때 속도를 최대 7,000 rpm으로 설정할 것을 권장합니다.

예

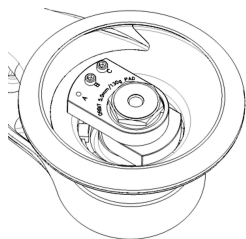

1. 기계 구성이 기본 제공됩니다.

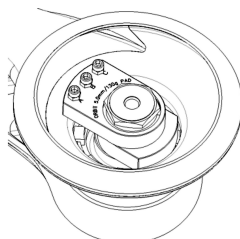

2. 패드 보호기 또는 인터페이스와 함께 사용하기 위한 기계 구성.

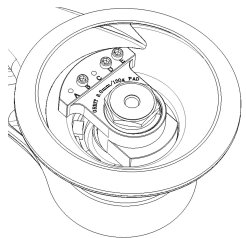

3. 기계 구성이 기본 제공됩니다.

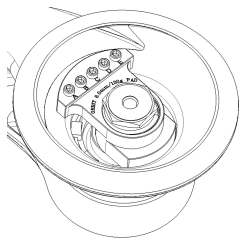

4. 패드 보호기 또는 인터페이스와 함께 사용하기 위한 기계 구성.

모델	그림	기본 설정									
		나사					육각 너트				
		A	B	C	D	E	A	B	C	D	E
DEROS 550CV/NV	1	-	X	X	-	-	-	-	-	-	-
DEROS 625CV/NV	1	-	X	X	-	-	-	-	-	-	
DEROS 650CV/NV	1	-	X	X	-	-	-	-	-	-	
DEROS 680CV/NV	3	-	X	-	X	X	-	-	-	-	
DEROS 5650CV/NV	1	-	X	X	-	-	-	-	-	-	

모델	그림	패드세이버/인터페이스를 사용할 수 있는 구성									
DEROS 550CV/NV	2	X	X	X	-	-	X	X	X	-	-
DEROS 625CV/NV	2	-	X	X	-	-	-	X	X	-	-
DEROS 650CV/NV	2	X	X	X	-	-	X	X	X	-	-
DEROS 680CV/NV	4	X	X	X	X	X	-	-	-	-	-
DEROS 5650CV/NV	2	X	X	X	-	-	X	X	X	-	-

예

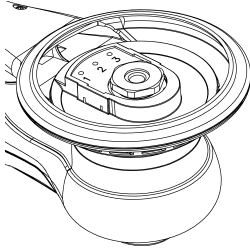

5. 기계 구성이 기본 제공됩니다.

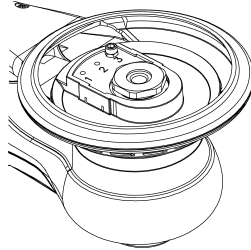

6. 패드 보호기 또는 인터페이스와 함께 사용하기 위한 기계 구성.

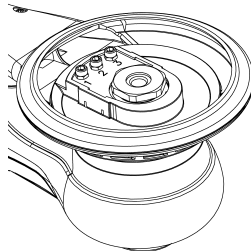

7. 패드 보호기 또는 인터페이스와 함께 사용하기 위한 기계 구성.

모델	그림	기본 설정					
		나사			육각 너트		
		1	2	3	1	2	3
DEROS 550CV/NV	5	-	-	-	-	-	-
DEROS 625CV/NV	5	-	-	-	-	-	-
DEROS 650CV/NV	5	-	-	-	-	-	-
DEROS 680CV/NV	5	-	-	-	-	-	-
DEROS 5650CV/NV	5	-	-	-	-	-	-

모델	그림	패드세이버/인터페이스를 사용할 수 있는 구성						
DEROS 550CV/NV	6	-	-	X	-	-	X	
DEROS 625CV/NV	6	-	-	X	-	-	X	
DEROS 650CV/NV	6	-	-	X	-	-	X	
DEROS 680CV/NV	7	X	X	X	X	X	X	
DEROS 5650CV/NV	6	-	-	X	-	-	X	

유지관리



유지관리 작업을 하기 전에 항상 전원을 차단해야 합니다!
Mirka 순정 예비 부품만 사용하십시오!

백킹 패드 교체

1. 패드 렌치를 지지 패드와 브레이크 실 사이에 삽입하여 스피들 너트를 고정 시키십시오.
2. 백업 패드를 시계 반대 방향으로 돌려 분리하십시오.
3. 와셔로 새 백킹 패드를 장착하고 조입니다.
4. 패드 렌치를 제거하십시오.

패드 세이버

Mirka의 패드 세이버는 네트 제품으로 강하게 연속적으로 연마하는 경우에도 백킹 패드가 마모되지 않도록 보호합니다. 이 경제적인 패드 세이버는 백킹 패드와 연마 스트립 사이에 배치되며 정기적으로 교체해야 합니다. 패드 세이버가 있으면 백킹 패드의 수명이 길어집니다.

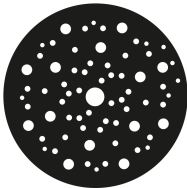

<https://www.mirka.com/accessories/pad-savers/>

브레이크 실 교체

참고! 먼지 추출 시스템의 진공이 너무 많으면 브레이크 실이 오작동 할 수 있습니다.

1. 위에서 설명한대로 백업 패드를 제거하십시오.
2. 오래된 브레이크 실을 흡에서 당겨 빼십시오.
3. 새 브레이크 실을 흡에 끼우십시오.
4. 위에서 설명한대로 백킹 패드를 장착하십시오.
5. 브레이크 실 기능을 점검하십시오. 스피들과 후면 패드 사이의 와셔 수를 변경하여 브레이크 실의 효과를 조정할 수 있습니다.



추가 서비스

정비는 항상 숙련된 직원이 실시해야 합니다. 공구 보증을 유효하게 하고 공구의 최적 안전성 및 기능을 보장하려면, Mirka 지정 서비스 센터에서 정비를 실시해야 합니다. 현지 Mirka 지정 서비스 센터를 찾으려면, Mirka 고객 서비스 센터나 Mirka 판매점에 문의하십시오.

문제 해결 가이드

증상	추정 원인	해결 방법
연마기 LED(오른쪽)가 적색과 녹색으로 점멸합니다.	주 콘센트가 잘못된 전압과 연결되었습니다.	연마기를 공구의 공칭 전압과 일치하는 전압의 주 콘센트에 연결하십시오.
스위치를 켰을 때 연마기의 LED(오른쪽)에 불이 켜지지 않습니다.	전원 코드가 연마기나 주 소켓에 제대로 연결되지 않았습니다.	전원 코드를 올바르게 연결하십시오.

증상	추정 원인	해결 방법
연마 작업 중에 연마기 LED(오른쪽)는 적색으로 표시되며 연마기 속도는 4,000 rpm으로 떨어집니다.	연마기의 온도가 너무 높습니다. 너무 무거운 하중이 오랫동안 가해졌습니다.	일마 동안 연마기 위의 하중을 줄이고 연마기의 속도를 다시 높입니다.
연마기 LED(오른쪽)가 적색이고 RPM이 약간 감소되었습니다.	짧은 시간 동안 과부하가 걸렸습니다.	더 가벼운 하중을 사용하면, LED(오른쪽)가 자동으로 녹색으로 변합니다.
브레이크 실이 작동하지 않습니다.	브레이크 실이 마모되었거나 스프링들 베어링이 손상되었습니다.	필요한 경우 브레이크 실 또는 스프링들 베어링을 점검하고 교체하십시오.
연마기가 멈추었으며 LED(오른쪽)가 빨간색입니다.	고온으로 인해 공구가 안전 모드가 되었습니다.	공구가 냉각될 때까지 기다리십시오.

폐기 정보

위험



전원 코드를 분리하여 쓸모없는 전동 공구를 사용할 수 없게 합니다.

사용하지 않는 장비, 포장 및 액세서리의 폐기 및 재활용에 대한 해당 국가별 법규를 준수하십시오.

EU 전용: 가정용 폐기물 내에 전동 공구를 폐기하지 마십시오. 폐전기전자장비에 대한 유럽 지침과 국가의 법률에 따른 그러한 지침의 시행에 따라 수명이 다한 전동 공구는 따로 수거하여 환경 친화적인 재활용 시설에서 처리해야 합니다.

REACH, RoHS 및 기업의 사회적 책임에 관한 자세한 내용은 www.mirka.com을 참조하십시오.

Atitikties deklaracija

„Mirka Ltd“, 66850 Jeppo, Suomija,				
patvirtina mūsų atsakomybę, kad „Mirka“ produktai (konkretų modelį žr. lentelėje „Techniniai duomenys“), su kuriuo susijusi ši deklaracija, atitinka nurodytus standartus arba kitus norminius dokumentus: EN 62841-1:2015, 62841-2-4:2014, EN 55014-1:2006 + A1:2009 + A2:2011, EN 55014-2:2015, EN 61000-3-2:2014, 61000-3-3:2013, EN 300 328 V1.9.1, EN 301 489-1 V2.1.1, EN 301 489-17 V3.1.1 pagal reglamentus 2006/42/EB, 2011/65/ES, 2014/53/ES.				
Produktai: Mirka® DEROS 325CV, 350CV, 550CV, 625CV, 650CV, 680CV & 5650CV				
Jeppo, 2021-04-18. Leidimo vieta ir data	MIRKA Įmonė	 Stefan Sjöberg, generalinis direktorius	Gamintojas / tiekėjas „Mirka Ltd“ 66850 Jeppo, Suomija Tel. +358 20 760 2111 Faks. +358 20 760 2290 www.mirka.com	

Originalių instrukcijų vertimas. Mes pasiliegame teisę pakeisti šią instrukciją be išankstinio pranešimo.

Svarbi informacija

Prieš montuodami, naudodami ar prižiūrėdami šį įrankį, atidžiai perskaitykite šias saugos ir naudojimo instrukcijas. Laikykite šias instrukcijas saugioje ir pasiekiamoje vietoje. Perskaitykite valstybines bei vietines taisykles ir jų laikykitės.

Reikalinga asmens saugos įranga



Perskaitykite operatoriaus vadovą



Dėvėkite apsauginius akinius



Dėvėkite ausines



Dėvėkite apsaugines pirštines



Dėvėkite veido apsaugą

Simboliai



Atitinka ES taikomus standartus



Atitinka Australijoje ir Naujojoje Zelandijoje taikomus RCM reikalavimus



Atitinka EAC



Atitinka AAA



Atitinka Kinijoje taikomus „RoHS“ reikalavimus



Įspėjimas. Nurodo pavojingą situaciją, dėl kurios galimas sunkus arba mirtinas sužalojimas ir (arba) materialinė žala.

Perspėjimas. Nurodo pavojingą situaciją, dėl kurios galimas lengvas arba vidutinis sužalojimas ir (arba) materialinė žala.



Bendrieji perspėjimai dėl elektros įrankių saugos



ĮSPĖJIMAS Perskaitykite visus įspėjimus dėl saugos ir visas instrukcijas. Nesilaikant toliau pateiktų įspėjimų ir instrukcijų galimas elektros smūgis, gaisras ir (arba) rimtas kūno sužalojimas.

Visus įspėjimus ir instrukcijas saugokite, kad galėtumėte paskaityti vėliau. Elektrinis įrankis reiskia prie elektros tinklo laidų jungiamą elektrinį įrankį arba belaidį akumuliatoriui maitinamą elektrinį įrankį.

1. Darbo vietos sauga

- Pasirūpinkite, kad darbo vieta būtų švari ir tinkamai apšviesta.** Netvarkingoje arba prastai apšviestoje darbo vietoje gali įvykti nelaimingų atsitikimų.
- Nesinaudokite elektriniais įrankiais sprogiuose aplinkoje, t. y. tokiose vietose, kur yra degių skysčių, dujų ar dulkių.** Elektriniai įrankiai sukelia kibirkštis, kurios gali uždegti dulkes ar garus.
- Kai dirbate su elektriniu įrankiu, vaikai ir jus stebintys žmonės turi laikytis atokiai.** Dėl blaškymo galite prarasti įrankio kontrolę.

2. Elektros sauga

- Elektros įrankio kištukas turi tikti lizdui. Jokiu būdu kištuko nekeiskite. Dirbdami įžemintais elektros įrankiais nenaudokite kištukų adapterių.** Naudojant nemodifikuotus kištukus ir jiems tinkamus lizdus sumažės elektros smūgio pavojus.
- Nelieskite įžemintų paviršių, pvz., vamzdžių, radiatorių, viryklių ir šaldiklių.** Prisilietę prie įžemintų paviršių galite nukentėti nuo elektros srovės.
- Nelaikykite elektros įrankių lietuje arba drėgnoje aplinkoje.** Į elektrinį įrankį patekus vandeniui padidės elektros smūgio pavojus.
- Tinkamai elkitės su laidu. Jokiu būdu neneškite, netraukite ir neišjunkite elektrinio įrankio paėmę už laido. Laidą saugokite nuo karščio, tepalų, aštrių briaunų ir judamųjų dalių.** Sugedus arba susinarpiojus laidams padidėja elektros smūgio pavojus.
- Dirbdami su elektriniu įrankiu lauke naudokite lauko sąlygoms tinkamą ilgintuvą.** Naudojant lauko sąlygoms tinkamą laidą sumažėja elektros smūgio pavojus.
- Jei elektrinį įrankį būtina naudoti drėgnoje vietoje, naudokite liekamosios srovės įtaisų (RCD) apsaugotą maitinimo šaltinį.** Naudojant RCD sumažėja elektros smūgio pavojus.

3. Asmeninė sauga

- Dirbdami su elektriniu įrankiu būkite budrūs, atidžiai dirbkite savo darbą, vadovaukitės sveiku protu. Nesinaudokite elektriniu įrankiu pavargę arba apsvaigę nuo narkotikų, alkoholinių gėrimų ar vaistų.** Jei dirbdami su elektriniu prietaisu nors akimirka prarasite budrumą, galite sunkiai sužeistis.
- Naudokite asmens apsaugos įrangą. Būtinai užsidėkite apsauginius akinius.** Tam tikromis sąlygomis naudojant tam tikrą saugos įrangą, pavyzdžiui, respiratorių, apsauginius batus su neslystančiais padais, šalną arba apsaugines ausines, sumažėja sužalojimų tikimybė.
- Apsaugokite nuo netyčinio paleidimo. Prieš prijungdami maitinimo šaltinį ir (arba) sudėtinę bateriją, įrankį paimdami ar nešdami, įsitikinkite, kad jungiklis yra išjungimo padėtyje.** Jei elektros įrankius nešite pirštą laikydami ant jungiklio arba į lizdą jungsite jungikliui esant įjungimo padėtyje, gali įvykti nelaimingas atsitikimas.
- Prieš jungdami elektrinį įrankį ištraukite visus reguliavimo raktus ir nuimkite veržliarakčius.** Veržliaraktis arba raktas, pritvirtintas prie sukamosios elektrinio įrankio dalies, gali sužeisti.
- Nesistenkite siekti per toli. Visada tvirtai remkitės kojomis ir išlaikykite pusiausvyrą.** Taip geriau suvaldysite elektrinį įrankį susidarius netikėtai situacijai.
- Tinkamai apsirenkite. Nevilkėkite laisvų drabužių, nusiimkite papuošalus. Žiūrėkite, kad jūsų plaukai, apranga ir pirštinės nepatektų prie judančių dalių.** Judančios dalys gali įtraukti laisvą aprangą, papuošalus ar ilgus plaukus.
- Jeigu turite prie dulkių išsiurbimo ir surinkimo įrengimų jungti tam tikrus prietaisus, būtinai juos prijunkite ir tinkamai naudokite.** Naudojant dulkių surinkimo įrangą, bus mažesni su dulkelėmis susiję pavojai.
- Paisykite saugos principų net ir tada, kai įrankį naudojate dažnai ir manote, kad esate užtikrinti, kaip reikia juo naudotis.** Elgdamiesi nerūpestingai galite akimirksniu patirti rimtų sužalojimų.

4. Elektrinio įrankio naudojimas ir priežiūra

- Elektros įrankį apsaugokite nuo per didelės apkrovos. Tam tikram darbui išsirinkite tinkamą elektrinį įrankį.** Su tinkamu elektriniu įrankiu geriau ir saugiau atliksite darbą tokia sparta, kokiai šis įrankis pritaikytas.
- Nenaudokite elektrinio įrankio, jeigu neįmanoma jo įjungti arba išjungti jungikliu.** Elektrinis įrankis, kurio neįmanoma valdyti su jungikliu, kelia pavojų, todėl jį būtina taisyti.

- c. **Prieš atlikdami bet kokius pakeitimus, keisdami priedus arba padėdami saugoti, elektrinį įrankį atjunkite nuo maitinimo šaltinio ir (arba) sudėtinę bateriją atjunkite nuo elektrinio įrankio.** Tokios saugos priemonės sumažins elektrinio įrankio atsitiktinio įsijungimo riziką.
 - d. **Nenaudojamus elektrinius įrankius laikykite vaikams nepasiekiamoje vietoje ir neleiskite elektrinio įrankio naudoti nemokantiems naudotis elektriniais įrankiais ir neskaičiusiems šių instrukcijų.** Elektriniai įrankiai, patekę į nemokančių jais dirbti asmenų rankas, kelia pavojų.
 - e. **Pržiūrėkite elektrinius įrankius. Patikrinkite, ar tinkamai suderintos judamosios dalys, ar jos nestringa, ar įrankio dalys neįtrūkusios ir ar nėra kokių nors kitų sąlygų, galinčių paveikti elektrinio įrankio veikimą. Jei yra sugedusių dalių, prieš naudojant elektrinį įrankį būtina jas sutaisyti.** Daugybės nelaimingų atsitikimų priežastis – netinkamai pržiūrimi elektriniai įrankiai.
 - f. **Pjovimo įrankiai turi būti aštrūs ir švarūs.** Tinkamai pržiūrimi pjovimo įrankiai su aštriais ašmenimis rečiau stringa, juos lengviau valdyti.
 - g. **Elektrinį įrankį, jo priedus, antgalius ir kt. naudokite laikydamiesi šių instrukcijų, įvertinę darbo sąlygas ir darbą, kurį turite atlikti.** Naudojant elektrinį įrankį ne pagal paskirtį gali susidaryti pavojinga situacija.
 - h. **Neleiskite rankenoms ir laikymo paviršiams sušlapti, juos visada valykite, taip pat pržiūrėkite, kad ant jų neliktų alyvos ar tepalų likučių.** Slidžios rankenos ir sutepimo paviršiai nenumatytų situacijų metu neleidžia užtikrinti saugaus įrankio eksploatavimo ir kontrolės.
5. **Techninė priežiūra**
- a. **Elektrinį įrankį leiskite taisyti tik kvalifikuotam meistrui, naudojančiam originalias atsargines dalis.** Taip užtikrinsite, kad nesumažės elektrinio įrankio saugumas.



Papildomi įspėjimai dėl saugos

- Įrankio elektrinė sauga užtikrinama tik naudojant originalius pagrindo diskus.
- Perskaitykite apdirbamo paviršiaus medžiagų saugos duomenų lapą (MSDS).
- Jei dirbdami jaučiate fizinį plaštakos / riešo diskomfortą, baikite darbą ir kreipkitės į medikus. Dėl monotoniško darbo, judesio ir ilgalaikės vibracijos poveikio gali būti sužalota plaštaka, riešas ir ranka.
- Maitinimo lizdas ir jungtis yra ne IEC prietaisų jungtys. Naudokite tik originalų „Mirka“ maitinimo laidą. „Mirka“ maitinimo laidą galima įsigyti iš „Mirka“ prekybos atstovo.
- Reguliariai tikrinkite, ar nesusidėvėjo įrankis, disko pagrindas, maitinimo laidas ir jungtys.
- Valykite arba keiskite dulkių nusiurbimo prietaiso surinkimo maišelį kasdien. Dulksės gali lengvai užsiliepsnoti. Be to, maišelio valymas arba pakeitimas užtikrina optimalų veikimą.
- Jei įrankis sugenda, nedelsdami nustokite naudoti ir pasirūpinkite technine priežiūra bei remontu.
- Visada užtikrinkite, kad ruošinys, kuris bus šlifuojamas, gerai pritvirtintas.
- Naudodami saugokitės, kad besisukantis priedas neužkliudytų rankų.
- Neleiskite, kad įrankis veiktų laisvąja eiga, nesiėmę atsargumo priemonių, kurios apsaugo šalia esančius asmenis arba daiktus atsijungus abrazyvui ar disko pagrindui.

Techniniai duomenys

DEROS	325CV	350CV	550CV	625CV	650CV	680CV	5650CV
Galia	250 W	250 W	350 W	350 W	350 W	350 W	350 W
Maitinimo tinklo įtampa	220–240 V kintamoji srovė	220–240 V kintamoji srovė	220–240 V kintamoji srovė	220–240 V kintamoji srovė	220–240 V kintamoji srovė	220–240 V kintamoji srovė	220–240 V kintamoji srovė
Greitis	4 000–10 000 sūk./min.	4 000–10 000 sūk./min.	4 000–10 000 sūk./min.	4 000–10 000 sūk./min.	4 000–10 000 sūk./min.	4 000–10 000 sūk./min.	4 000–10 000 sūk./min.
Orbita	2,5 mm	5 mm	5 mm	2,5 mm	5 mm	8 mm	5 mm
Disko pagrindo dydis	Ø 77 mm	Ø 77 mm	Ø 125 mm	Ø 150 mm	Ø 150 mm	Ø 150 mm	125 x 150 mm
Svoris	0,8 kg	0,8 kg	1 kg	1 kg	1,1 kg	1,1 kg	1,1 kg
Apsaugos klasė	I	I	I	I	I	I	I

Informacija apie triukšmą ir vibraciją

Vertės išmatuotos pagal EN 62841.

DEROS	325CV	350CV	550CV	625CV	650CV	680CV	5650CV
Garso slėgio lygis (L_{pA})	67 dB(A)	67 dB(A)	71 dB(A)	71 dB(A)	71 dB(A)	71 dB(A)	71 dB(A)
Garso galios lygis (L_{WA})	78 dB(A)	78 dB(A)	82 dB(A)	82 dB(A)	82 dB(A)	82 dB(A)	82 dB(A)
Garso matavimo paklaida K	3.0 dB	3.0 dB	3.0 dB	3.0 dB	3.0 dB	3.0 dB	3.0 dB
Vibration emission value a_n^*	3.1 m/s ²	3.3 m/s ²	3.2 m/s ²	2.4 m/s ²	3.4 m/s ²	3.5 m/s ²	3.4 m/s ²
Vibracijos sklaidimo paklaida K*	2.0 m/s ²	1.5 m/s ²	1.5 m/s ²	1.5 m/s ²	1.5 m/s ²	1.5 m/s ²	1.5 m/s ²

Spėfikikacijos gali būti pakeistos be išankstinio įspėjimo. Modeliai įvairiose rinkose gali skirtis.

* Lentelėje nurodytos vertės yra gautos iš laboratorini tyrimų, atitinkančių nurodytus kodeksus ir standartus, bet jų nepakanka norint įvertinti pavojų. Tam tikroje darbo vietoje išmatuotos vertės gali būti didesnės už deklaruotąsias. Faktinės poveikio vertės ir asmens patiriamos pavojaus arba žalos lygis skiriasi kiekvienoje situacijoje ir priklauso nuo darbo aplinkos, asmens darbo būdo, konkrečios medžiagos, su kuria dirbama, darbo vietos konstrukcijos, poveikio laiko ir naudotojo fizinis būklės. „Mirka Ltd“ neprisiima atsakomybės už pasekmes, jeigu atliekant individualų rizikos vertinimą yra vadovaujamosi deklaruotosiomis, o ne faktinėmis poveikio vertėmis.

Daugiau informacijos apie profesinę sveikatą bei saugą galima rasti šiose interneto svetainėse:

<https://osha.europa.eu/en> (Europe) or <http://www.osha.gov> (USA)

Tinkamas įrankio naudojimas

Šio šlifuko paskirtis – specialiai sukurtu abrazyvu šlifuoti visų rūšių medžiagas: metalą, medieną, akmenį, plastiką ir kt. Nenaudokite šio šlifuko jokiems kitiems darbams, išskyrus nurodytuosius, iš pradžių nepasitarę su gamintoju ar gamintojo įgaliotuoju tiekėju. Nenaudokite disko pagrindų, kurių darbinis greitis mažesnis nei 10 000 suk./min. laisvąja eiga. Naudokite tik originalius „Mirka“ disko pagrindus, skirtus optimaliam veikimui su stabdžio sandarikliu užtikrinti. Niekada nemontuokite disko pagrindo be tarpinės poveržlės. Kiti disko pagrindai gali sumažinti našumą ir dėl jų sustiprės vibracija. Korpuso vėdinimo angos turi būti švarios ir neuždengtos, kad oras cirkuliuotų. Bet kokią techninę priežiūrą ar remonto darbus, kai reikia atidaryti variklio korpusą, gali atlikti tik įgaliotasis techninės priežiūros centras.

Darbo vietos

Įrankis skirtas naudoti laikant rankose. Įrankį visada rekomenduojama naudoti stovint ant tvirtu pagrindo. Jį galima naudoti bet kokiame padėtyje, bet prieš tai operatorius turi taip atsistoti, kad tvirtai laikytų įrankį rankomis ir gerai remtųsi kojomis. Būtina nepamiršti, kad šlifuko dėl sukimo momento reakcijos gali išsprūsti iš rankų. Žr. skyrelį „Naudojimo instrukcijos“.

Darbo pradžia

Išpakavę įrankį įsitikinkite, kad jis veikia, yra visos dalys ir nebuvo pažeistas transportuojant. Niekada nenaudokite pažeisto įrankio.

Prieš naudodami patikrinkite, ar disko pagrindas tinkamai pritvirtintas ir priveržtas. Prijunkite maitinimo laidą prie įrankio. Prijunkite maitinimo laidą prie įžeminto lizdo (220 –240 V kintamoji srovė, 50/60Hz).

Kad galėtumėte pasinaudoti maksimalia šio įrankio galia, rekomenduojama naudoti jį su „Mirka“ dulkių nusiurbimo prietaisu (ar kitu tinkamu dulkių nusiurbimo prietaisu) ir „Mirka“ tinklinio šlifavimo gaminiais. „Mirka“ šlifuko, „Mirka“ tinklinio šlifavimo gaminių ir „Mirka“ dulkių nusiurbimo prietaisų derinimas yra „Mirka“ šlifavimo be dulkių sprendimų pagrindas.

Šlifuko maitinimo laidas prijungiamas prie maitinimo šaltinio dulkių nusiurbimo prietaiso priekyje. Prijungus šlifuko maitinimo laidą prie dulkių nusiurbimo prietaiso lizdo, galima naudoti dulkių nusiurbimo prietaiso automatinio paleidimo funkciją.

Naudojimo instrukcijos

- Įrankis naudojamas kaip rankinis. Įrankį galima naudoti bet kurioje padėtyje. Pastaba! Paleidus galima šlifuko reakcija dėl sukimo momento.
- Įsitikinkite, kad šlifuko išjungtas. Pasirinkite tinkamą abrazyvą ir pritvirtinkite jį prie disko pagrindo. Įsitikinkite, kad abrazyvas yra disko pagrindo centre. Kad veiktų optimaliai, rekomenduojame naudoti „Mirka“ disko pagrindų ir „Mirka“ tinklinio šlifavimo gaminių.

- Įjunkitee šlifukoįj, paspausdami įjungimo / išjungimo mygtuką (1 pav.). Šlifukoįj šviesos diodas (dešinysis) užsidega žalia spalva.
- Dabar šlifukoįj galima paleisti paspaudžiant svirtį.
- Reguluuojant svirties padėtį, greitį galima reguliuoti nuo 4 000 sūk./min iki maksimalių sūkių per minutę.
- Maksimalų sūkių per minutę skaičių galima reguliuoti spaudžiant mygtukus RPM+ arba RPM– (žr. 1 pav.). Kiekvienu paspaudimu greitis padidinamas arba sumažinamas 1 000 sūkių per minutę, kol pasiekiamos ribos. Sūčiai per minutę gali būti reguliuojami nuo 4 000 iki 10 000 sūk./min..
- Įrankį galima naudoti dviem greičio valdymo režimais. Numatytoju režimu greitį galima reguliuoti tiesiškai, keičiant svirties padėtį. Kitu režimu veikiančio Įrankio greitis būna pastovus (nustatytas maks. sūkių per minutę skaičius). Įrankio valdymo režimui perjungiami vienu metu spaudžiant mygtukus RPM+ ir RPM–.
- Kai norite šlifuoti, visada iš pradžių priglauskite įrankį prie darbinio paviršiaus, tada jų įjunkitee. Prieš sustabdydami įrankį visada atitraukite jų nuo darbinio paviršiaus. Taip neiškaptuosite darbinio paviršiaus dėl per didelio abrazyvo greičio.
- Baigę šlifuoti, išjunkite šlifukoįj paspausdami įjungimo / išjungimo mygtuką. Dabar šlifukoįj šviesos diodas (dešinysis) išsijungia.

Bluetooth

Šiame įrankyje veikia „Bluetooth®“ mažos energijos technologija, todėl galima prisijungti prie programos, kurių naudojant galima pasiekti papildomas įrankio funkcijas. Jei reikia daugiau informacijos apie programos funkcijas ir tai, ar ji pasiekama jūsų šalyje, apsilankykite adresu www.mirka.com.

Aktyvinkite „Bluetooth“ funkcijų savo Mirka® DEROS įrankyje, kaip nurodyta toliau.

1. Prijunkite maitinimo laidą prie maitinimo tinklo lizdo.
2. Paspauskite ir laikykite paspaudę mygtuką rpm+, kol įjungiate įrankį mygtuku „On/Off“ (įjungti / išjungti).
3. Užsidega kairysis šviesos diodas (žalias); tai reiškia, kad „Bluetooth“ funkcija aktyvi.
4. „Bluetooth“ funkcija išsijungia, kai įrankis atjungiamas nuo maitinimo tinklo lizdo.

PASTABA! Jei programa neįdiegta arba nepasiekama jūsų šalyje, „Bluetooth“ funkcija nebus aktyvinta.

Žodinis ženklas „Bluetooth®“ ir logotipai yra registruotieji prekių ženklai, priklausantys „Bluetooth SIG, Inc.“. „Mirka Ltd“ šiuos ženklus naudoja pagal licencijų. Kiti prekių ženklai ir prekiniai pavadinimai yra atitinkamą savininkų nuosavybė.

Vibracijos sumažinimas šlifuojant su disko apsauga ar tarpine detale

Kai šlifuojant naudojama pagrindo apsauga ar tarpinė detalė, šį sąranka gali padidinti vibracijos lygį. „Mirka“ įrankis turi ypatybę, leidžiančią sumažinti vibraciją. Norėdami sumažinti vibraciją, kuri gali atsirasti naudojant pagrindo apsaugą arba tarpinę detalę, atlikite toliau nurodytus veiksmus.

1. Atjunkite maitinimo laidą.
2. Nuimkite disko pagrindą.
3. Uždėkite šešiabriaunes veržles ir varžtus pagal informaciją toliau pateiktoje lentelėje, priveržkite 2 Nm jėga.

Pastaba! Jei šlifukoįj naudojamas su tarpiniu padu, rekomenduojama nustatyti ne didesnį kaip 7 000 sūk./min. greitį.

Pavyzdys

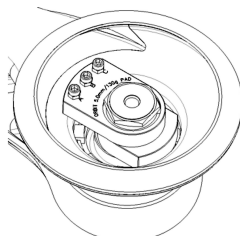
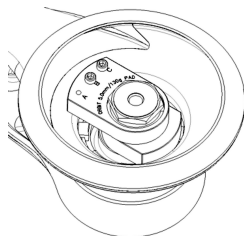

1. Parengtos naudoti mašinos konfigūracija

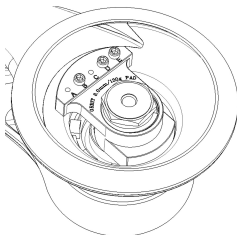

2. Mašinos konfigūracija naudoti su pagrindo apsauga ar tarpine detale.

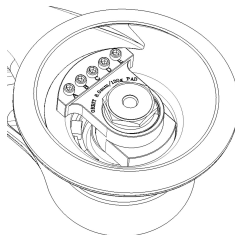

3. Parengtos naudoti mašinos konfigūracija

4. Mašinos konfigūracija naudoti su pagrindo apsauga ar tarpine detale.

Modelis	Paveikslas	Parengimo naudoti sąranka									
		Varžtas					Šešiabriaunė veržlė				
		A	B	C	D	E	A	B	C	D	E
DEROS 550CV/NV	1	-	X	X	-	-	-	-	-	-	-
DEROS 625CV/NV	1	-	X	X	-	-	-	-	-	-	
DEROS 650CV/NV	1	-	X	X	-	-	-	-	-	-	
DEROS 680CV/NV	3	-	X	-	X	X	-	-	-	-	
DEROS 5650CV/NV	1	-	X	X	-	-	-	-	-	-	

Modelis	Paveikslas	Naudojimas su apsauginiu padu / tarpiniu padu									
		A	B	C	D	E	A	B	C	D	E
DEROS 550CV/NV	2	X	X	X	-	-	X	X	X	-	-
DEROS 625CV/NV	2	-	X	X	-	-	-	X	X	-	-
DEROS 650CV/NV	2	X	X	X	-	-	X	X	X	-	-
DEROS 680CV/NV	4	X	X	X	X	X	-	-	-	-	-
DEROS 5650CV/NV	2	X	X	X	-	-	X	X	X	-	-

Pavyzdys

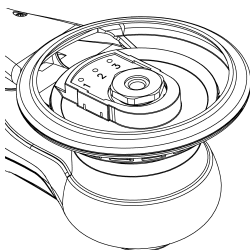

5. Parengtos naudoti mašinos konfigūracija

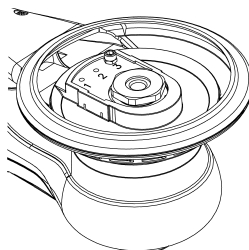

6. Mašinos konfigūracija naudoti su pagrindo apsauga ar tarpine detale.

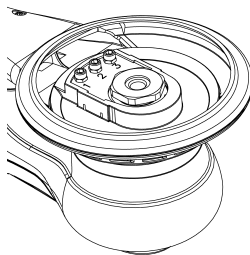

7. Mašinos konfigūracija naudoti su pagrindo apsauga ar tarpine detale.

Modelis	Paveikslas	Parengimo naudoti sąranka					
		Varžtas			Šešiabriaunė veržlė		
		1	2	3	1	2	3
DEROS 550CV/NV	5	-	-	-	-	-	-
DEROS 625CV/NV	5	-	-	-	-	-	-
DEROS 650CV/NV	5	-	-	-	-	-	-
DEROS 680CV/NV	5	-	-	-	-	-	-
DEROS 5650CV/NV	5	-	-	-	-	-	-

Modelis	Paveikslas	Naudojimas su apsauginiu padu / tarpiniu padu					
		1	2	3	4	5	6
DEROS 550CV/NV	6	-	-	X	-	-	X
DEROS 625CV/NV	6	-	-	X	-	-	X
DEROS 650CV/NV	6	-	-	X	-	-	X
DEROS 680CV/NV	7	X	X	X	X	X	X
DEROS 5650CV/NV	6	-	-	X	-	-	X

techninė priežiūra



Prieš atlikdami techninę priežiūrą visada atjunkite nuo maitinimo šaltinio!
Naudokite tik originalias „Mirka“ atsargines dalis!

Disko pagrindo keitimas

1. Įkiškite pagrindo veržliaraktį tarp disko pagrindo ir stabdžio sandariklio, kad laikytų suklio veržlę.
2. Norėdami nuimti disko pagrindą sukite jį prieš laikrodžio rodyklę.
3. Pritvirtinkite ir priveržkite naujų disko pagrindų su poveržlėmis.
4. Nuimkite pagrindo veržliaraktį.

Pagrindo apsauga

„Mirka“ pagrindo apsaugos skirtos pagrindo diskui apsaugoti, kad jis nesusidėvėtų ir neįtrūktų, kai šlifuojama stipriai ir nepertraukiamai naudojant tinklinius gaminius. Šios nebrangios pagrindo apsaugos, dedamos tarp pagrindo disko ir šlifavimo disko, turi būti reguliariai keičiamos. Naudojant pagrindo apsaugas, prailginama pagrindo disko naudojimo trukmė.

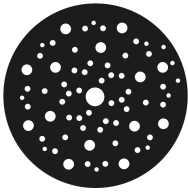

<https://www.mirka.com/accessories/pad-savers/>

Stabdžio sandariklio keitimas

PASTABA! Jei dulkių nusiurbimo sistemoje bus per daug vakuumo, stabdžio sandariklis gali veikti netinkamai.

1. Nuimkite disko pagrindų, kaip aprašyta toliau.
2. Ištraukite seną stabdžio sandariklį iš jo griovelio.
3. Įdėkite naują stabdžio sandariklį į griovelį.
4. Įdėkite disko pagrindų, kaip aprašyta toliau.
5. Patikrinkite stabdžio sandariklio veikimą. Keičiant poveržlių tarp suklio ir disko pagrindo skaičių, galima reguliuoti stabdžio sandariklio poveikį.



Tolesnė techninę priežiūra

Techninę priežiūrą visada turi atlikti išmokyti darbuotojai. Kad galiotų įrankio garantija ir būtų užtikrinta optimali įrankio sauga ir veikimas, techninę priežiūrą turi atlikti įgaliotasis „Mirka“ techninės priežiūros centras. Kad sužinotumėte, kur yra artimiausias įgaliotasis „Mirka“ techninės priežiūros centras, kreipkitės į „Mirka“ klientų aptarnavimo skyrių arba „Mirka“ prekybos atstovą.

Trikčių šalinimo vadovas

Požymis	Galima priežastis	Sprendimas
Šlifukočio šviesos diodas (dešinysis) mirksi raudonai ir žaliai.	Prijungta prie netinkamos įtampos maitinimo tinklo lizdo.	Prijunkite šlifukočlį prie maitinimo tinklo lizdo, atitinkančio nominalią įrankio įtampą.
Įjungus nešviečia šlifukočio šviesos diodas (dešinysis).	Maitinimo laidas gali būti netinkamai prijungtas prie šlifukočio arba maitinimo tinklo lizdo.	Prijunkite jį tinkamai.
Šlifukočio šviesos diodas (dešinysis) šviečia raudonai, o šlifukočlis veikia sulėtėjęs iki 4 000 suk./min.	Šlifukočlis pernelyg įkaito. Ilgainiui apkrova yra per didelė.	Kuriam laikui sumažinkite šlifukočio apkrovą ir jis vėl pagreitės.
Šlifukočio šviesos diodas (dešinysis) šviečia raudonai, o sukli per minutę skaičius šiek tiek sumažėja.	Trumpalaikė apkrova yra per didelė.	Sumažinkite apkrovą ir šviesos diodo (dešinysis) spalva automatiškai pasikeis į žalią.
Stabdžio sandariklis neveikia.	Susidėvėjęs stabdžio sandariklis arba pažeistas suklio guolis.	Jei reikia, patikrinkite ir pakeiskite stabdžio sandariklį ar suklio guolį.
Šlifukočliui nustojus veikti, šviesos diodas (dešinysis) šviečia raudonai.	Dėl aukštos temperatūros įrankis veikia saugos režimu.	Palaukite, kol įrankis atvės.

Utilizavimo informacija

PAVOJUS



Nutraukite senų elektrinių įrankių maitinimo laidą, kad jų nebūtų įmanoma įjungti.

Laikykitės konkrečioje šalyje galiojančių taisyklių, susijusių su panaudotų įrenginių, pakuotės ir priedų šalinimu bei perdirbimu.

Taikoma tik ES: elektrinių įrankių neišmeskite kartu su buitinėmis atliekomis. Pagal Europos Sąjungos direktyvas dėl elektrinės ir elektroninės įrangos šalinimo bei nacionalinį įstatymą elektrinius įrankius, kurių eksploatacijos laikas baigėsi, reikia surinkti atskirai ir atiduoti į aplinką saugančią perdirbimo įmonę.

Daugiau informacijos apie REACH, „RoHS“ ir mūsų įmonės socialinę atsakomybę rasite svetainėje www.mirka.com.

Saglabājiet visus brīdinājumus un norādījumus turpmācai atsaucei. Šajos brīdinājumos termins "elektroinstrumenti" attiecināms uz elektroinstrumentu, kas darbināms no elektrotīkla (ar vadu), vai elektroinstrumentu, kas darbināms ar akumulatoru (bez vada).

1. Drošība darba zonā

- Turiet darba zona tīru un labi apgaismotu.** Nekārtība vai nepietiekams apgaismojums darba zonā paaugstina nelaimes gadījumu risku.
- Nedarbiniet elektroinstrumentus sprādzienbīstamā vidē, piemēram, viegli uzliesmojošu šķidrumu, gāzu vai putekļu tuvumā.** Elektroinstrumenti rada dzirksteles, kas var aizdedzināt putekļus vai izgarojumus.
- Neļaujiet bērniem un tuvumā esošām personām tuvoties elektroinstrumentam tā darbības laikā.** Uzmanības novēršana var izraisīt kontroles zudumu.

2. Elektrodrošība

- Elektroinstrumenta kontaktdakšai jāatbilst izmantotajai kontaktligzdai. Nekādā gadījumā nepārveidojiet kontaktdakšu. Strādājot ar iezemētiem elektroinstrumentiem, neizmantojiet kontaktdakšas adapteri.** Izmantojot nepārveidotas kontaktdakšas un tām atbilstošas kontaktligzdas, tiek samazināts elektriskās strāvas trieciena risks.
- Izvairieties no ķermeņa saskares ar zemētām virsmām, piemēram, caurulēm, radiatoriem, plītiem un ledusskapjiem.** Jūsu ķermenim iezemējoties, tiek radīts paaugstināts elektriskās strāvas trieciena risks.
- Nepakļaujiet elektroinstrumentus lietus vai mitruma iedarbībai.** Ūdens iekļūšana elektroinstrumentā paaugstina elektriskās strāvas trieciena risku.
- Neizmantojiet vadu tam neparedzētā veidā. Nekad neizmantojiet barošanas vadu elektroinstrumenta pārnēsāšanai, vilkšanai vai atvienošanai no elektrotīkla. Turiet vadu drošā attālumā no karstuma avotiem, eļļām, asām malām un kustīgām daļām.** Bojāti vai sapinušies vadi paaugstina elektriskās strāvas trieciena risku.
- Strādājot ar elektroinstrumentiem ārpus telpām, izmantojiet lietošanai ārpus telpām piemērotu pagarinātāju.** Izmantojot vadu, kas ir piemērots lietošanai ārpus telpām, tiek samazināts elektriskās strāvas trieciena risks.
- Ja nav iespējams izvairīties no elektroinstrumenta izmantošanas mitrā vietā, izmantojiet ierīci, kas ir aprīkota ar paliekošās strāvas iekārtu (RCD).** Paliekošās strāvas iekārtas lietošana samazina elektriskās strāvas trieciena risku.

3. Personīgā drošība

- Strādājot ar elektroinstrumentu, saglabājiet modrību, uzmanīgi sekojiet līdzi tam, ko darāt, un pielietojiet veselo saprātu. Nestrādājiet ar elektroinstrumentu, ja esat noguris vai atrodaties narkotisko vielu, alkohola vai spēcīgu zāļu ietekmē.** Strādājot ar elektroinstrumentiem, pat neliela neuzmanība var izraisīt nopietnas traumas.
- Lietojiet individuālos aizsardzības līdzekļus. Vienmēr lietojiet acu aizsardzības līdzekļus.** Apstākļiem atbilstošu aizsardzības līdzekļu (putekļu maskas, neslidošu drošības apavu, ķiveres vai dzirdes aizsarglīdzekļu) lietošana ievērojami samazina traumu gūšanas risku.
- Novērsiet nejaūšu instrumenta iedarbināšanu. Pirms instrumenta pievienošanas barošanas avotam un/vai akumulatora uzstādīšanas, instrumenta pacelšanas vai pārnēsāšanas pārliecinieties, ka slēdzis ir iestatīts izslēgtā pozīcijā.** Elektroinstrumentu pārnēsāšana, turot pirkstu uz slēdža vai instrumentu pieslēgšana barošanas avotam laikā, kad slēdzis ir iestatīts ieslēgtā pozīcijā, var izraisīt nelaimes gadījumus.
- Pirms elektroinstrumenta ieslēgšanas pārliecinieties, ka ir noņemta iestatīšanas vai uzgriežņu atslēga.** Uz elektroinstrumenta rotējošās daļas nostiprināta uzgriežņu vai iestatīšanas atslēga var izraisīt nopietnas traumas.
- Nesniedzieties pārāk tālu. Vienmēr saglabājiet stabilu stāju un līdzsvaru.** Tādējādi varēsiet labāk pārvaldīt elektroinstrumentu neparedzētās situācijās.
- Valkājiet piemērotu apģērbu. Nevalkājiet vaļīgu apģērbu vai rotaslietas. Turiet savus matus, apģērbu un cimdus pietiekamā attālumā no instrumenta kustīgajām daļām.** Vaļīgs apģērbs, rotaslietas vai gari mati var iekerties kustīgajās daļās.
- Ja instrumenti ir aprīkoti ar putekļu novadīšanas un savākšanas iekārtu pievienošanas iespēju, pārliecinieties, ka tās ir pievienotas un tiek pareizi izmantotas.** Putekļu savācēja izmantošana var palīdzēt samazināt ar putekļiem saistīto apdraudējumu.
- Neatkarīgi no tā, cik pārliecināts jūtaties darbā ar elektroinstrumentiem, lietojot instrumentu, vienmēr esiet uzmanīgs un ievērojiet drošas lietošanas principus.** Nevērīga rīcība vienā mirkli var izraisīt nopietnas traumas.

4. Elektroinstrumenta lietošana un apkope

- Nepārslodrojiet elektroinstrumentu. Izmantojiet veicamajam darbam piemērotu elektroinstrumentu.** Ar atbilstoši noslogotu, attiecīgajam lietojumam piemērotu elektroinstrumentu varēsiet veikt darbu kvalitatīvāk un drošāk.

- b. **Nelietojiet elektroinstrumentu, ja to nav iespējams ieslēgt un izslēgt ar šim nolūkam paredzēto slēdzi.** Jebkurš elektroinstrument, kura ieslēgšanas/izslēgšanas slēdzis ir bojāts, ir bīstams un tam ir nepieciešams remonts.
 - c. **Atvienojiet kontaktdakšu no barošanas avota un/vai noņemiet akumulatoru no elektroinstrumenta pirms jebkādu pielāgojumu veikšanas, piederumu maiņas vai elektroinstrumenta novietošanas uzglabāšanai.** Šādi preventīvi drošības pasākumi samazina elektroinstrumenta nejaušas iedarbināšanas risku.
 - d. **Uzglabājiet dikstāvei novietotos elektroinstrumentus bērniem nepieejamā vietā un neļaujiet ar elektroinstrumentiem strādāt nevienam, kas tos nepazīna un nav apguvis šajos norādījumos iekļauto informāciju.** Elektroinstrumenti ir bīstami, ja ar tiem rīkojas neapmācītas personas.
 - e. **Uzturiet elektroinstrumentus labā darba kārtībā. Pārbaudiet, vai kustīgās daļas nav nepareizi savietotas vai nostiprinātas, vai nav novērojami daļu bojājumi un vai nav radušies citi apstākļi, kas var negatīvi ietekmēt elektroinstrumenta darbību. Ja konstatējat, ka elektroinstrumenti ir bojāti, pirms lietošanas nodrošiniet tā salabošanu.** Daudzu nelaimes gadījumu cēlonis ir slikti uzturēti elektroinstrumenti.
 - f. **Uzturiet griezējinstrumentus asus un tīrus.** Pareizi uzturēti griezējinstrumenti ar asām griezējamām daļām daudz retāk ieķīlējas, turklāt tie ir arī vieglāk vadāmi.
 - g. **Lietojiet elektroinstrumentu, tā piederumus, instrumentu uzgaļus u.c. daļas saskaņā ar šiem norādījumiem, ņemot vērā veicamā darba apstākļus un specifiku.** Elektroinstrumenta izmantošana tādām darbībām, kādām tas nav paredzēts, var radīt bīstamas situācijas.
 - h. **Pievērsiet uzmanību tam, lai rokturi un satveršanas virsmas vienmēr ir sausas, tīras, atļotas un attaukotas.** Slideni rokturi un satveršanas virsmas neļauj droši rīkoties ar instrumentu un apgrūtina tā pārvaldīšanu neparedzētās situācijās.
5. **Apkope**
- a. **Vienmēr pārliecinieties, ka elektroinstrumenta apkopi veic kvalificēts speciālists, izmantojot tikai identiskas rezerves daļas.** Tādējādi tiks nodrošināta elektroinstrumenta drošības uzturēšana.



Papildu drošības brīdinājumi

- Rīka elektrodrošība ir garantēta tikai gadījumā, ja izmanto oriģinālos pamatnes paliktnus.
- Izlasiet materiālu drošības datu lapu (DDL) par apstrādājamo virsmu
- Ja jūtat fizisku plaukstas vai plaukstas locītavas diskomfortu, pārtrauciet darbu un vērsieties pēc medicīniskas palīdzības. Vienveidīgs darbs, kustības un pārmērīga pakļaušana vibrācijai var radīt plaukstas, plaukstas locītavas un rokas traumu.
- Elektrotīkla kontaktligzda un savienotājs neatbilst IEC standarta prasībām, kas piemērojamas ierīču savienotājiem.
- Izmantojiet tikai oriģinālo Mirka strāvas padeves kabeli. Mirka strāvas padeves kabeli var iegādāties pie Mirka izplatītāja.
- Regulāri pārbaudiet, vai darbarīks, pamatnes paliktnis, strāvas kabelis un savienojumi nav nodiluši.
- Katru dienu notīriet vai nomainiet putekļu novadītāja putekļu savākšanas maisu. Putekļi var būt viegli uzliesmojoši. Maisa tīrīšana vai nomaina nodrošina arī optimālu darbarīka veikspēju.
- Ja konstatējat darbarīka darbības traucējumus, nekavējoties pārtrauciet tā lietošanu un nododiet darbarīku apkopes un remonta veikšanai.
- Vienmēr pārliecinieties, ka slīpējamā detaļa ir stingri piestiprināta.
- Lietošanas laikā netuviniet plaukstas rotējošajam piederumam.
- Nedarbiniet elektroinstrumentu tukšgaitā, ja nav veikti nepieciešamie pasākumi tuvumā esošu personu vai objektu aizsardzībai gadījumā, ja atdalās slīpmateriāls vai pamatnes paliktnis.

Tehniskie dati

DEROS	325CV	350CV	550CV	625CV	650CV	680CV	5650CV
Jauda	250 W	250 W	350 W	350 W	350 W	350 W	350 W
Elektrotīkla spriegums	220 –240 V (maiņstrāva)	220 –240 V (maiņstrāva)	220 –240 V (maiņstrāva)	220 –240 V (maiņstrāva)	220 –240 V (maiņstrāva)	220 –240 V (maiņstrāva)	220 –240 V (maiņstrāva)
Ātrums	4 000 –10 000 apgr./min	4 000 –10 000 apgr./min	4 000 –10 000 apgr./min	4 000 –10 000 apgr./min	4 000 –10 000 apgr./min	4 000 –10 000 apgr./min	4 000 –10 000 apgr./min
Orbita	2,5 mm	5 mm	5 mm	2,5 mm	5 mm	8 mm	5 mm
Pamatnes paliktna izmērs	Ø 77 mm	Ø 77 mm	Ø 125 mm	Ø 150 mm	Ø 150 mm	Ø 150 mm	125 x 150 mm
Svars	0,8 kg	0,8 kg	1 kg	1 kg	1,1 kg	1,1 kg	1,1 kg

DEROS	325CV	350CV	550CV	625CV	650CV	680CV	5650CV
Aizsardzības klase							

Informācija par troksni un vibrāciju

Izmērītās vērtības ir noteiktas saskaņā ar standartu EN 62841.

DEROS	325CV	350CV	550CV	625CV	650CV	680CV	5650CV
Skaņas spiediena līmenis (L_{pA})	67 dB(A)	67 dB(A)	71 dB(A)	71 dB(A)	71 dB(A)	71 dB(A)	71 dB(A)
Skaņas jaudas līmenis (L_{WA})	78 dB(A)	78 dB(A)	82 dB(A)	82 dB(A)	82 dB(A)	82 dB(A)	82 dB(A)
Trokšņa mērījumu nenoteiktība, K	3.0 dB	3.0 dB	3.0 dB	3.0 dB	3.0 dB	3.0 dB	3.0 dB
Vibrāciju emisijas vērtība a_h *	3.1 m/s ²	3.3 m/s ²	3.2 m/s ²	2.4 m/s ²	3.4 m/s ²	3.5 m/s ²	3.4 m/s ²
Vibrāciju emisijas nenoteiktība, K *	2.0 m/s ²	1.5 m/s ²	1.5 m/s ²	1.5 m/s ²	1.5 m/s ²	1.5 m/s ²	1.5 m/s ²

Tehniskie dati var tikt mainīti bez iepriekšēja brīdinājuma. Modeļu pieejamība var atšķirties atkarībā no tirgus.

* Tabulā norādītās vērtības ir iegūtas, laboratorijā, veicot pārbaudes saskaņā ar norādītajiem kodeksiem un standartiem, tāpēc dati nav pietiekami riska novērtēšanai. Konkrētā darbavietā veikto mērījumu vērtības var būt lielākas par norādītajām vērtībām. Faktiskās iedarbības vērtības un riska vai kaitējuma līmenis, kam tiek pakļauts lietotājs, katrā situācijā ir atšķirīgs un atkarīgs no apkārtējās vides, darbarīka izmantošanas veida, apstrādājamā materiāla, darbavietas iekārtojuma, lietotāja fiziskā stāvokļa un saskares ilguma. Uzņēmums Mirka Ltd neuzņemas atbildību par sekām, ko var izraisīt jebkurš atsevišķs riska novērtējums, kas veikts, pamatojoties uz norādītajām vērtībām, nevis faktiskajām iedarbības vērtībām.

Papildinformāciju par darba drošību un veselības aizsardzību var iegūt šajās vietnēs:

<https://osha.europa.eu/en> (Europe) or <http://www.osha.gov> (USA)

Norādījumi par darbarīka pareizu lietošanu

Šī slīpmašīna ir paredzēta jebkura veida materiālu, tostarp metāla, koka, akmens, plastmasas un citu materiālu, slīpēšanai, izmantojot šim nolūkam paredzētus abrazīvos materiālus. Pirms izmantot slīpmašīnu citam nolūkam, vispirms konsultējieties ar ražotāju vai ražotāja pilnvaroto izplatītāju. Nelietojiet pamatnes paliktņus, kā darba ātrums tukšgaitā ir mazāks par 10 000 apgr./min. Izmantojiet tikai oriģinālos Mirka pamatnes paliktņus, kas paredzētas optimālai veikspējai ar bremžu blīvi. Nekad neuzstādi pamatnes paliktņus bez aplakšnes. Citi pamatnes paliktņi var samazināt veikspēju un palielināt vibrāciju. Lai nodrošinātu pietiekamu gaisa cirkulāciju, gaisa ventilācijas atveres korpusā jāuztur tīras; tās nedrīkst aizsērēt. Jebkādas apkopes vai remonta darbus, kas paredz motora korpusa atvēršanu, drīkst veikt tikai pilnvarotā apkopes centra darbinieki.

Norādījumi par darbavietām

Darbarīks ir paredzēts lietošanai, turot to rokās. Izmantojot darbarīku, vienmēr ieteicams stāvēt uz cietas pamatnes. Darbarīku var lietot jebkurā pozīcijā, taču pirms tam lietotājam ir jānostājas drošā stāvoklī, stingri jāsatver darbarīks, jāienem stabila stāja un jāgaidatavoja griezes momenta reakcijai, kas rodas slīpmašīnas iedarbināšanas laikā. Skatiet sadaļu "Lietošanas norādījumi".

Norādījumi par darba sākšanu

Izpakojot darbarīku, pārliecinieties, ka tas ir neskarts, pilnīgs un transportējot nav bojāts. Nekad neizmantojiet bojātu darbarīku.

Pirms izmantošanas pārbaudiet, vai pamatnes paliktņi ir piestiprināti un pievilkti pareizi. Pievienojiet darbarīkam strāvas kabeli. Pievienojiet strāvas padeves kabeli strāvas padeves kontakrozetei (220–240 V (maiņstrāva), 50/60Hz).

Lai maksimāli izmantotu šī darbarīka funkcionalitāti, ieteicams darbarīku lietot kopā ar Mirka putekļu novadītāju (vai citu piemērotu putekļu savākšanas ierīci) un Mirka sieta slīpēšanas (net sanding) izstrādājumiem. Lai nodrošinātu bezputekļu slīpēšanu, Mirka iesaka Mirka slīpmašīnas izmantot kopā ar Mirka sieta slīpēšanas izstrādājumiem un Mirka putekļu novadītāju.

Slipmašīnai pieslēgtais strāvas kabelis ir jāpievieno putekļu novadītāja priekšpusē esošajai kontaktglīdzdai. Pievienojot slipmašīnas strāvas kabeli putekļu novadītāja kontaktglīdzdai, var izmantot putekļu novadītāja automātiskās ieslēgšanas funkciju.

Lietošanas norādījumi

- Šo darbarīku paredzēts lietot kā rokas darbarīku. Darbarīku var izmantot jebkurā stāvoklī. Piezīme! Slipmašīnā pēc iedarbināšanas var rasties griezes momenta reakcija (atsitiens inerces dēļ).
- Pārļecinieties, ka slipmašīna ir izslēgta. Izvēlieties piemērotu slipmateriālu un piestipriniet to pamatnes paliktņim. Pārļecinieties, ka slipmateriāls ir centrēts ar pamatnes paliktņi. Lai panāktu optimālu veikspēju, ieteicams lietot Mirka pamatnes paliktņi un Mirka sieta slipēšanas izstrādājumu.
- Ieslēdziet slipmašīnu, nospiežot ieslēgšanas/izslēgšanas pogu (sk. 1. att.). Slipmašīnas gaismas diožu indikatoram (labajā pusē) jādeģ zaļā krāsā.
- Tagad slipmašīnu var iedarbināt, nospiežot sviru.
- Mainot sviras pozīciju, ātruma iestatījumu var regulēt no 4000 apgr./min līdz maksimālajam apgriezienu skaita iestatījumam.
- Maksimālo apgriezienu skaita iestatījumu var regulēt, nospiežot pogu "rpm+" vai "rpm-" (sk. 1. att.). Katra pogas nospiešana palielina vai samazina apgriezienu skaitu par 1000 apgr./min, līdz tiek sasniegta robežvērtība. Apgriezienu skaitu var regulēt diapazonā 4 000 –10 000 apgr./min.
- Darbarīkam ir divi ātruma regulēšanas režīmi. Noklusējuma režīmā ātrumu var regulēt lineāri, mainot sviras pozīciju. Otrajā režīmā ātrums paliek nemainīgs darbarīka darbināšanas laikā (t.i. tiek uzturēts maksimālais apgriezienu skaits). Vienlaikus nospiežot pogu "rpm+" un "rpm-", darbarīks tiek pārslēgts no viena regulēšanas režīma uz otru.
- Kad slipējat, pirms iedarbināšanas vienmēr novietojiet darbarīku uz apstrādājamas virsmas. Pirms darbarīka apturēšanas vienmēr paceliet to no darba virsmas. Tādējādi jūs neieslīpēsiet virsmā liekus robus (pēc apturēšanas abrazīva pamatne vēl brīdi griežas).
- Kad slipēšana pabeigta, izslēdziet slipmašīnu, nospiežot ieslēgšanas/izslēgšanas pogu. Slipmašīnas gaismas diožu indikatoram (labajā pusē) jānodziest.

Bluetooth

Šis rīks ir aprīkots ar Bluetooth® zema enerģijas patēriņa tehnoloģiju, un rīku var savienot ar lietotni, kurā var piekļūt rīka papildfunkcijām. Papildinformāciju par lietotnes funkcionalitāti un pieejamību noteiktā valstī skatiet vietnē www.mirka.com.

Aktivējiet funkciju Bluetooth rīkā Mirka® DEROS, kā norādīts tālāk.

1. Pievienojiet strāvas padeves kabeli strāvas padeves kontaktrozetei.
2. Nospiediet un turiet nospiestu rpm+ pogu un ieslēdziet rīku, izmantojot ieslēgšanas/izslēgšanas pogu.
3. Kreisajā pusē zaļā krāsā iedegas LED indikators, norādot, ka funkcija Bluetooth ir aktīva.
4. Funkcija Bluetooth tiek deaktivēta, kad rīku atvieno no strāvas padeves kontaktrozetes.

PIEZĪME! Ja lietotne nav instalēta vai noteiktā valstī nav pieejamā, funkcija Bluetooth netiks aktivēta.

Vārdiskā preču zīme un logotips Bluetooth® ir reģistrētas preču zīmes, kas pieder uzņēmumam Bluetooth SIG, Inc., un uzņēmums Mirka Ltd lieto šīs preču zīmes saskaņā ar licenci. Citas preču zīmes un komercnosaukumi pieder to attiecīgajiem īpašniekiem.

Informācija par vibrācijas samazināšanu, kad slipēšanai izmanto pamatnes aizsargu vai starpvirsmu

Kad slipēšanai izmanto pamatnes aizsargu vai starpliku, vibrācijas līmenis var palielināties. Mirka darbarīks ir aprīkots ar funkciju, kas ļauj samazināt šo vibrāciju. Lai samazinātu vibrāciju, kas var rasties, slipēšanai izmantojot pamatnes aizsargu vai starpliku, veiciet tālāk norādītās darbības.

1. Atvienojiet strāvas kabeli.
2. Noņemiet pamatnes paliktņi.
3. Uzstādiest sešstūra uzgriežņus un skrūves saskaņā ar tālāk redzamo tabulu un pievelciet līdz 2 Nm.

Piezīme! Ja slipmašīnu izmanto ar starpliku, ieteicams pielāgot iestatījumus tā, lai maksimālais ātrums nepārsniegtu 7000 apgr./min.

Piemērs

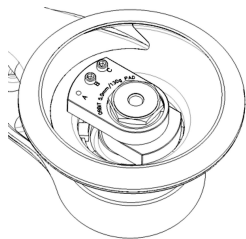

1. Sākotnēja mašīnas konfigurācija.

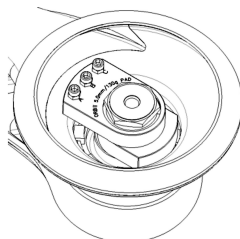

2. Mašīnas konfigurācija izmantošanai ar pamatnes aizsargu vai starpliku.

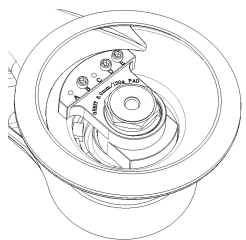

3. Sākotnēja mašīnas konfigurācija.

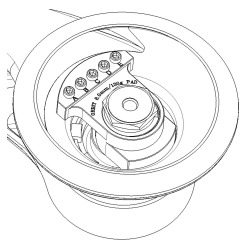

4. Mašīnas konfigurācija izmantošanai ar pamatnes aizsargu vai starpliku.

Modelis	Attēls	Sākotnējie iestatījumi									
		Skrūve					Sešstūra uzgrieznis				
		A	B	C	D	E	A	B	C	D	E
DEROS 550CV/NV	1	-	X	X	-	-	-	-	-	-	-
DEROS 625CV/NV	1	-	X	X	-	-	-	-	-	-	
DEROS 650CV/NV	1	-	X	X	-	-	-	-	-	-	
DEROS 680CV/NV	3	-	X	-	X	X	-	-	-	-	
DEROS 5650CV/NV	1	-	X	X	-	-	-	-	-	-	

Modelis	Attēls	Iestatīšana, izmantojot ar paliktņa aizsargu/starpliku									
		A	B	C	D	E	A	B	C	D	E
DEROS 550CV/NV	2	X	X	X	-	-	X	X	X	-	-
DEROS 625CV/NV	2	-	X	X	-	-	-	X	X	-	-
DEROS 650CV/NV	2	X	X	X	-	-	X	X	X	-	-
DEROS 680CV/NV	4	X	X	X	X	X	-	-	-	-	-
DEROS 5650CV/NV	2	X	X	X	-	-	X	X	X	-	-

Piemērs

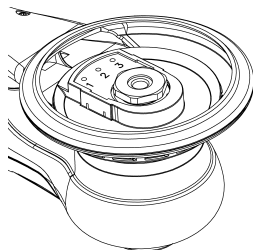

5. Sākotnēja mašīnas konfigurācija.

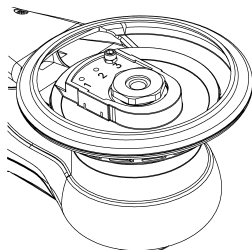

6. Mašīnas konfigurācija izmantošanai ar pamatnes aizsargu vai starpvirsmu.

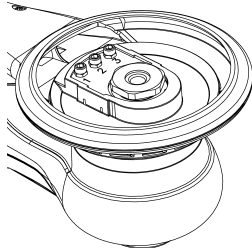

7. Mašīnas konfigurācija izmantošanai ar pamatnes aizsargu vai starpvirsmu.

Modelis	Attēls	Sākotnējie iestatījumi					
		Skrūve			Sešstūra uzgrieznis		
		1	2	3	1	2	3
DEROS 550CV/NV	5	-	-	-	-	-	-
DEROS 625CV/NV	5	-	-	-	-	-	-
DEROS 650CV/NV	5	-	-	-	-	-	-
DEROS 680CV/NV	5	-	-	-	-	-	-
DEROS 5650CV/NV	5	-	-	-	-	-	-

Modelis	Attēls	Iestatīšana, izmantojot ar paliktņa aizsargu/starpliku					
DEROS 550CV/NV	6	-	-	X	-	-	X
DEROS 625CV/NV	6	-	-	X	-	-	X
DEROS 650CV/NV	6	-	-	X	-	-	X
DEROS 680CV/NV	7	X	X	X	X	X	X
DEROS 5650CV/NV	6	-	-	X	-	-	X

Norādījumi par apkopi



Pirms apkopes vienmēr atvienojiet strāvas padevi!
Izmantojiet tikai oriģinālās Mirka rezerves daļas!

Norādījumi par pamatnes paliktņa maiņu

1. Ievietojiet pamatnes atslēgu starp pamatnes paliktņi un bremžu blīvi, lai noturētu vārpstas uzgriezni.
2. Lai noņemtu pamatnes paliktņi, pagrieziet to pretēji pulksteņrādītāja kustības virzienam..
3. Uzstādiet un nostipriniet jauno pamatnes paliktņi ar paplāksnēm..
4. Noņemiet pamatnes atslēgu.

Pamatnes aizsargs

Mirka ražotie pamatnes aizsargi pasargā pamatnes paliktņi no nodiluma, kad apstrādē agresīvi un ilgstoši pielietojat sieta materiālus. Šos pamatnes aizsargus novieto starp pamatnes paliktņi un slīpdisku. Pamatnes aizsargi ir regulāri jāmaina, un tie ir izdevīgi izmaksu ziņā. Pamatnes aizsargu lietošana palīdz paildzināt pamatnes paliktņa darbību.

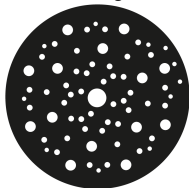

<https://www.mirka.com/accessories/pad-savers/>

Norādījumi par bremžu blīves maiņu

PIEZĪME! Pārāk spēcīga vilkme putekļu novadītāja sistēmā var radīt bremžu blīves darbības traucējumus.

1. Noņemiet pamatnes paliktņi, kā aprakstīts iepriekš.
2. Izņemiet veco bremžu blīvi no rievās.
3. Ievietojiet rievā jauno bremžu blīvi.
4. Uzstādiet pamatnes paliktņi, kā aprakstīts iepriekš.
5. Pārbaudiet bremžu blīves darbību. Mainot paplākšņu skaitu starp vārpstu un pamatnes paliktņi, var noregulēt bremžu blīves darbību.



Norādījumi par papildu remontu

Remonts vienmēr jāveic apmācītiem darbiniekiem. Lai darbarīka garantija būtu spēkā un tiktu nodrošināta tā drošība un darbība, remonts jāveic pilnvarotā Mirka apkopes centrā. Lai atrastu vietējo pilnvaroto Mirka apkopes centru, sazinieties ar Mirka klientu apkalpošanas dienestu vai Mirka izplatītāju.

Problēmu novēršanas pamācība

Problēma	Iespējamais cēlonis	Risinājums
Slīpmašīnas gaismas diodžu indikators (labajā pusē) mirgo sarkanā un zaļā krāsā.	Darbarīks pievienots pie elektrotīkla kontaktligzdas ar neatbilstošu spriegumu.	Pievienojiet slīpmašīnu elektrotīkla kontaktligzdai, kas atbilst darbarīka nominālajam spriegumam.
Ieslēdzot slīpmašīnu, nedeg gaismas diode (labajā pusē).	Strāvas kabelis nav pareizi pievienots slīpmašīnai vai elektrotīkla kontaktligzdai.	Pievienojiet kabeli pareizi.
Slīpmašīnas gaismas diodžu indikators (labajā pusē) deg sarkanā krāsā, un slīpēšanas laikā slīpmašīnas apgriezienu skaits samazinās līdz 4000 apgr./min.	Slīpmašīna ir pārāk sakarsusi. Pārāk liela ilgstoša slodze.	Uz laiku samaziniet slīpmašīnas slodzi. Pēc brīža slīpmašīnas apgriezienu skaits palielināsies.

Problēma	Iespējamais cēlonis	Risinājums
Gaismas diožu indikators (labajā pusē) deg sarkanā krāsā, un slīpmašīna darbojas ar neredzamu mazāku apgriezumu skaitu.	Pārāk liela īslaicīga slodze.	Samaziniet slīpmašīnas slodzi, un gaismas diožu indikators (labajā pusē) automātiski iedegsies zaļā krāsā.
Nedarbojas bremžu blīve.	Nodilusi bremžu blīve vai bojāts vārpstas gultnis.	Pārbaudiet un, ja nepieciešams, nomainiet bremžu blīvi vai vārpstas gultni.
Slīpmašīnas darbība apturēta. LED indikators (labajā pusē) deg sarkanā krāsā.	Augstas temperatūras dēļ rīks darbojas drošības režīmā.	Uzgaidiet, līdz rīks atdzīsis.

Informācija par darbarīka utilizāciju

BĪSTAMI!



Padariet nolietotos elektroinstrumentus neizmantojamus, noņemot strāvas kabeli.

Ievērojiet piemērojamus valsts noteikumus par lietošanā neesošu mašīnu, iepakojuma un piederumu utilizāciju un pārstrādi.

Tikai ES: neutilizējiet elektroinstrumentus kopā ar saimnieciskiem atkritumiem. Ņemot vērā Eiropas direktīvas par elektrisko un elektronisko iekārtu atkritumiem un ievērojot atbilstošus valsts tiesību aktus, nolietotie elektroinstrumenti jāsavāc atsevišķi un jānogādā videi draudzīgā pārstrādes uzņēmumā.



Plašāku informāciju par REACH, RoHS un mūsu korporatīvo sociālo atbildību skatiet vietnē www.mirka.com

Conformiteitsverklaring

Mirka Ltd, 66850 Jeppo, Finland

verklaart geheel onder eigen verantwoordelijkheid dat de Mirka® producten (hieronder vermeld en zie tabel "Technische gegevens" voor het specifieke model) waarop deze verklaring betrekking heeft, in overeenstemming zijn met de volgende normen of andere normatieve documenten: EN 62841-1:2015, 62841-2-4:2014, EN 55014-1:2006 + A1:2009 + A2:2011, EN 55014-2:2015, EN 61000-3-2:2014, 61000-3-3:2013, EN 300 328 V1.9.1, EN 301 489-1 V2.1.1, EN 301 489-17 V3.1.1 in overeenstemming met verordeningen 2006/42/EG, 2011/65/EU, 2014/53/EU.

Producten: Mirka® DEROS 325CV, 350CV, 550CV, 625CV, 650CV, 680CV & 5650CV

<p>Jeppo 18-04-2021 Plaats en datum van uitgifte</p>	 Bedrijf	 Stefan Sjöberg, CEO	<p>Fabrikant/Leverancier Mirka Ltd 66850 Jeppo, Finland Tel. +358 20 760 2111 Fax +358 20 760 2290 www.mirka.com</p>	
--	--	--	---	--

Vertaling van de oorspronkelijke gebruiksaanwijzing. Wij behouden ons het recht voor om zonder voorafgaande kennisgeving wijzigingen aan te brengen in deze handleiding.

Belangrijk

Lees deze veiligheids- en gebruiksinstructies zorgvuldig door voordat u dit apparaat gaat installeren, gebruiken of onderhouden. Bewaar deze instructies op een veilige en makkelijk bereikbare plaats. Lees de landelijke en lokale regelgeving en leef deze na.

Vereiste persoonlijke veiligheidsuitrusting



Lees de handleiding



Draag een veiligheidsbril



Draag gehoorbescherming



Draag veiligheidshandschoenen



Draag een gezichtsmasker

Symbolen



Voldoet aan de toepasselijke EU-normen



Voldoet aan de RCM-eisen voor Australië en Nieuw-Zeeland



Voldoet aan EAC



Voldoet aan AAA



Voldoet aan eisen Chinese RoHS



Waarschuwing: Mogelijk gevaarlijke situatie die kan leiden tot overlijden of ernstig letsel en/of materiële schade.

Let op: Mogelijk gevaarlijke situatie die kan leiden tot licht of matig letsel en/of materiële schade.



Algemene veiligheidswaarschuwingen elektrisch gereedschap



WAARSCHUWING Lees alle veiligheidswaarschuwingen en -instructies door. Als de waarschuwingen en instructies niet worden gevolgd, kan dat leiden tot elektrische schokken, brand en/of ernstig letsel.

Bewaar alle waarschuwingen en instructies voor later gebruik. De term "elektrisch gereedschap" in de waarschuwingen verwijst naar uw elektrisch gereedschap met netvoeding (met kabel) of uw elektrisch gereedschap met accu (zonder kabel).

1. Veilig werkgebied

- Zorg ervoor dat uw werkgebied schoon en goed verlicht is.** In rommelige of donkere gebieden gebeuren ongelukken.
- Werk nooit met elektrisch gereedschap in explosieve omgevingen, zoals in de buurt van ontvlambare vloeistoffen, gasen of stof.** Elektrisch gereedschap kan vonken veroorzaken met gevaar voor ontbranding van stof of dampen.
- Zorg ervoor dat kinderen en omstanders uit de buurt blijven als u elektrisch gereedschap gebruikt.** Als u afgeleid raakt, kunt u de controle verliezen.

2. Elektrische veiligheid

- De stekker van het elektrisch gereedschap moet geschikt zijn voor het stopcontact. Breng nooit wijzigingen in stekkers aan. Gebruik geen adapterstekkers bij geaard elektrisch gereedschap.** Door ongewijzigde stekkers en geschikte stopcontacten neemt de kans op elektrische schokken af.
- Voorkom lichaamscontact met geaarde oppervlakken, zoals leidingen, radiatoren, kachels en koelkasten.** Als uw lichaam geaard is, neemt de kans op elektrische schokken toe.
- Stel elektrisch gereedschap niet bloot aan regen of natte omstandigheden.** Als er water in een elektrisch gereedschap komt, neemt de kans op elektrische schokken toe.
- Maak de kabel niet kapot. Gebruik de kabel nooit om het elektrisch gereedschap te dragen, te trekken of de stekker eruit te halen. Houd de kabel uit de buurt van warmte, olie, scherpe randen en bewegende delen.** Beschadigde of verstrikt geraakte kabels verhogen de kans op elektrische schokken.
- Als u elektrisch gereedschap buiten gebruikt, moet u een verlengkabel gebruiken die geschikt is voor buitengebruik.** Door een kabel te gebruiken die geschikt is voor buitengebruik neemt de kans op elektrische schokken af.
- Als het gebruik van een elektrisch gereedschap op een vochtige plek niet te vermijden is, moet u een voeding met aardlekschakelaar gebruiken.** Bij gebruik van een aardlekschakelaar neemt de kans op elektrische schokken af.

3. Persoonlijke veiligheid

- Blijf alert, kijk wat u doet en gebruik uw gezond verstand bij het werken met elektrisch gereedschap. Gebruik geen elektrisch gereedschap als u moe bent of onder invloed van drugs, alcohol of geneesmiddelen.** Als u bij gebruik van elektrisch gereedschap even niet oplet, kan dat tot ernstig letsel leiden.
- Gebruik persoonlijke beschermende uitrusting. Draag altijd oogbescherming.** Door geschikte beschermende uitrusting, zoals een stofmasker, antislip veiligheidsschoenen, een helm of gehoorbescherming, neemt de kans op letsel af.
- Voorkom onbedoeld starten. Zorg ervoor dat de schakelaar in de uit-stand staat voordat u het gereedschap op een stopcontact en/of accu aansluit, het oppakt of draagt.** Door elektrisch gereedschap met uw vinger op de schakelaar te dragen of de stekker in het stopcontact te steken als de schakelaar in de aan-stand staat, kunnen er ongelukken gebeuren.
- Verwijder stelsleutels of moersleutels voordat u elektrisch gereedschap inschakelt.** Een moersleutel of stelsleutel achtergelaten op een roterend onderdeel van elektrisch gereedschap kan letsel veroorzaken.
- Reik niet te ver buiten uw macht. Zorg altijd voor een stevige ondergrond en een goede balans.** Zo heeft u het elektrisch gereedschap in onverwachte situaties beter onder controle.
- Doe de juiste kleding aan. Draag geen loszittende kleding of sieraden. Houd uw haar, kleding en handschoenen uit de buurt van bewegende delen.** Loszittende kleding, sieraden en lang haar kunnen vast komen te zitten in bewegende delen.
- Als apparaten geschikt zijn voor aansluiting op apparatuur voor stofafzuiging en -verzameling, moet u ervoor zorgen dat deze aangesloten en correct gebruikt worden.** Door stof te verzamelen kunnen aan stof gerelateerde gevaren afnemen.
- Zorg ervoor dat u niet, als u gereedschap veel gebruikt, gemakzuchtig wordt en de veiligheidsvoorschriften voor het gereedschap gaat negeren.** Onzorgvuldigheid kan in een fractie van een seconde leiden tot ernstig letsel.

4. Gebruik en verzorging van elektrisch gereedschap

- Zorg ervoor dat u het elektrisch gereedschap niet overbelast. Gebruik het juiste elektrisch gereedschap voor uw toepassing.** Het juiste elektrisch gereedschap voert de taak beter en veiliger uit op de snelheid waarvoor die is ontworpen.
- Gebruik het elektrisch gereedschap niet als de schakelaar het niet in- of uitschakelt.** Elk elektrisch gereedschap dat niet met de schakelaar kan worden bediend, is gevaarlijk en moet worden gerepareerd.
- Haal de stekker van het elektrisch gereedschap uit het stopcontact en/of verwijder de accu voordat u afstellingen doorvoert, accessoires verwisselt of het elektrisch gereedschap opbergt.** Door dergelijke preventieve veiligheidsmaatregelen neemt de kans op het per ongeluk starten van het elektrisch gereedschap af.
- Bewaar uitgeschakeld elektrisch gereedschap buiten bereik van kinderen en laat het elektrisch gereedschap niet gebruiken door iemand die niet op de hoogte is van deze instructies.** Elektrisch gereedschap is gevaarlijk als het in handen van niet-opgeleide gebruikers komt.
- Voer onderhoud uit aan elektrisch gereedschap. Controleer op bewegende delen die verkeerd zijn uitgelijnd of vastzitten, defecte delen en andere omstandigheden die van invloed kunnen zijn op het gebruik van het elektrisch gereedschap. Bij beschadiging moet het elektrisch gereedschap vóór gebruik worden gerepareerd.** Veel ongelukken worden veroorzaakt door slecht onderhouden elektrisch gereedschap.
- Houd snijgereedschap scherp en schoon.** Goed onderhouden snijgereedschap met scherpe snijranden loopt minder snel vast en is eenvoudiger te bedienen.
- Gebruik het elektrisch gereedschap, accessoires, bits enz. volgens deze instructies en houd daarbij rekening met de werkomstandigheden en de uit te voeren taak.** Als het elektrisch gereedschap wordt gebruikt voor taken waarvoor het niet bedoeld is, kan dat tot een gevaarlijke situatie leiden.
- Zorg ervoor dat handgrepen en oppervlakken waar u gereedschap mee vasthoudt droog en schoon blijven zonder dat er olie of vet op zit.** Als handgrepen en oppervlakken waar u gereedschap mee vasthoudt glad zijn, kunt u in onverwachte situaties het gereedschap niet veilig hanteren.

5. Onderhoud

- Laat uw elektrisch gereedschap onderhouden door een gekwalificeerde reparateur die uitsluitend gebruik maakt van identieke vervangende onderdelen.** Hierdoor weet u zeker dat de veiligheid van het elektrisch gereedschap in orde is.



Aanvullende veiligheidswaarschuwingen

- De elektrische veiligheid van het apparaat wordt alleen gegarandeerd bij het gebruik van originele steunschijven.
- Lees het veiligheidsinformatieblad (Materials Safety Data Sheet (MSDS)) voor het te schuren oppervlak.
- Als u last krijgt van uw hand of pols, moet u stoppen met werken en een arts raadplegen. Hand-, pols- en armlidse kan het gevolg zijn van repeterende werkzaamheden en bewegingen en overmatige blootstelling aan trillingen.
- De voedingsaansluiting en de connector zijn geen IEC-toestelstopcontacten. Gebruik uitsluitend een originele Mirkastroomkabel. De Mirka-stroomkabel is verkrijgbaar bij uw Mirka-dealer.
- Controleer het apparaat, de steunschijf, de stroomkabel en alle bevestigingen regelmatig op slijtage.
- Maak dagelijks de opvangzak van de stofafzuiging leeg of vervang deze. Stof kan uiterst brandbaar zijn. Het legen of vervangen van de zak resulteert bovendien in optimale prestaties.
- Bij een schijnbare storing aan het apparaat stopt u onmiddellijk met het gebruik en maakt u een afspraak voor onderhoud en reparatie.
- Zorg er altijd voor dat het te schuren voorwerp stevig is vastgezet.
- Houd tijdens het gebruik de handen op een veilige afstand van de draaiende onderdelen.
- Laat het apparaat niet vrij rondraaien zonder voorzorgsmaatregelen te nemen ter bescherming van mensen of voorwerpen in de omgeving tegen eventueel losgeraakte schuurmaterialen of steunschijven.

Technische gegevens

DEROS	325CV	350CV	550CV	625CV	650CV	680CV	5650CV
Vermogen	250 W	250 W	350 W	350 W	350 W	350 W	350 W
Netspanning	220–240 VAC	220–240 VAC	220–240 VAC	220–240 VAC	220–240 VAC	220–240 VAC	220–240 VAC
Snelheid	4.000–10.000 tpm	4.000–10.000	4.000–10.000	4.000–10.000	4.000–10.000	4.000–10.000	4.000–10.000 tpm
Schuuruitslag	2,5 mm	5 mm	5 mm	2,5 mm	5 mm	8 mm	5 mm

DEROS	325CV	350CV	550CV	625CV	650CV	680CV	5650CV
Maat steunschijf	Ø 77 mm	Ø 77 mm	Ø 125 mm	Ø 150 mm	Ø 150 mm	Ø 150 mm	125 x 150 mm
Gewicht	0.8 kg	0.8 kg	1 kg	1 kg	1.1 kg	1.1 kg	1.1 kg
Beschermingsklasse	I	I	I	I	I	I	I

Informatie geluidsniveau/trilling

De gemeten waarden zijn bepaald overeenkomstig EN 62841.

DEROS	325CV	350CV	550CV	625CV	650CV	680CV	5650CV
Geluidsdruk niveau (L_{pA})	67 dB(A)	67 dB(A)	71 dB(A)	71 dB(A)	71 dB(A)	71 dB(A)	71 dB(A)
Geluidsprestatie niveau (L_{WA})	78 dB(A)	78 dB(A)	82 dB(A)	82 dB(A)	82 dB(A)	82 dB(A)	82 dB(A)
Onzekerheidsfactor geluidsmeting K	3.0 dB	3.0 dB	3.0 dB	3.0 dB	3.0 dB	3.0 dB	3.0 dB
Trillingsemisiewaarde a_n *	3.1 m/s ²	3.3 m/s ²	3.2 m/s ²	2.4 m/s ²	3.4 m/s ²	3.5 m/s ²	3.4 m/s ²
Onzekerheidsfactor trillingsemisie K *	2.0 m/s ²	1.5 m/s ²	1.5 m/s ²	1.5 m/s ²	1.5 m/s ²	1.5 m/s ²	1.5 m/s ²

Specificaties kunnen zonder voorafgaande aankondiging worden gewijzigd. Modellen kunnen per markt variëren.

* De waarden in deze tabel zijn bepaald op grond van laboratoriumtests overeenkomstig de vermelde voorschriften en normen en zijn niet toereikend voor een risicobeoordeling. Waarden die worden opgemeten in een echte werk-omgeving kunnen hoger liggen dan de weergegeven waarden. De daadwerkelijke blootstellingswaarden en de mate van risico of gevaar waaraan iemand blootstaat, verschillen per situatie en zijn afhankelijk van de omgeving, de manier waarop de betreffende persoon de apparatuur bedient, het specifieke materiaal dat wordt bewerkt, de opzet van de werkplek en de blootstellingsduur en de lichamelijke conditie van de gebruiker. Mirka Ltd aanvaardt geen enkele aansprakelijkheid voor de gevolgen van het gebruik van de vermelde waarden in plaats van de daadwerkelijke blootstellingswaarden voor een risicobeoordeling.

Ga voor meer informatie over gezondheid en veiligheid op het werk naar de volgende websites:

<https://osha.europa.eu/en> (Europe) or <http://www.osha.gov> (USA)

Correct gebruik van het apparaat

Deze schuurmachine is ontworpen voor het schuren van alle soorten materialen, d.w.z. metaal, hout, steen, kunststof enz. in combinatie met schuurproducten die daarvoor bedoeld zijn. Gebruik de schuurmachine niet voor andere dan de gespecificeerde doeleinden zonder eerst de fabrikant of de door de fabrikant geautoriseerde leverancier te raadplegen. Gebruik geen steunschijven met een onbelast toerental dat lager is dan 10.000 TPM. Gebruik uitsluitend originele Mirka-steunschijven die zijn ontwikkeld voor optimale prestaties in combinatie met de remafdichting. Plaats nooit een steunschijf zonder een afstandsring. Bij andere steunschijven kunnen de prestaties afnemen en zal de trilling toenemen. Houd voor een goede luchtcirculatie de ventilatiesleuven van de behuizing schoon en dek deze niet af. Onderhouds- of reparatiewerkzaamheden waarbij de motorbehuizing geopend moet worden, mogen uitsluitend worden uitgevoerd door een geautoriseerd service center.

Werkplaats

Het apparaat is bedoeld als handgereedschap. Aanbevolen wordt om het apparaat altijd te bedienen terwijl u op een stevige ondergrond staat. Het apparaat kan in elke positie gebruikt worden. De gebruiker moet daarvoor echter in een veilige positie gaan staan, het apparaat stevig vasthouden en goed letten op het tegendraaimoment dat de schuurmachine kan genereren. Zie de paragraaf "Gebruiksaanwijzing".

Aan de slag

Controleer bij het uitpakken van het apparaat of het intact en volledig is en of het tijdens het transport niet is beschadigd. Gebruik nooit een beschadigd apparaat.

Controleer vóór gebruik of de steunschijf goed is aangebracht en vastgezet. Sluit de stroomkabel aan op het apparaat. Sluit de stroomkabel aan op een geaard stopcontact (220 –240 VAC, 50/60Hz).

Voor een maximaal vermogen van dit apparaat adviseren wij om het te gebruiken in combinatie met de Mirka-stofafzuiging (of een andere geschikte stofafzuiging) en Mirka-netschuurproducten. De combinatie van Mirka-schuurmachines, Mirka-netschuurproducten en Mirka-stofafzuiging vormt de basis voor de stofvrije schuuroplösungen van Mirka.

De stroomkabel van de schuurmachine wordt aangesloten op de netvoeding op de voorkant van de stofafzuiging. Door de stroomkabel van de schuurmachine aan te sluiten op het stopcontact op de stofafzuiging wordt het mogelijk om de automatische startfunctie van de stofafzuiging te gebruiken.

Gebruiksaanwijzing

- Het apparaat is bedoeld als handgereedschap. Het apparaat kan in elke gewenste positie worden gebruikt. Let op! Bij de start kan de schuurmachine een tegendraaimoment genereren.
- Controleer of de schuurmachine is uitgeschakeld. Kies een geschikt schuurmateriaal en bevestig het aan de steunschijf. Zorg ervoor dat het schuurmateriaal gecentreerd is op de steunschijf. Voor optimale prestaties adviseren wij om gebruik te maken van een Mirka-steunschijf en een Mirka-netschuurproduct.
- Schakel de schuurmachine in door de Aan/uit-knop in te drukken (afbeelding 1). De LED van de schuurmachine is nu groen.
- De schuurmachine kan nu worden gestart door indrukken van de hendel.
- De snelheid is regelbaar tussen 4.000 TPM en het maximale aantal TPM door de positie van de hendel aan te passen.
- Het maximale aantal TPM kan worden gewijzigd door indrukken van RPM+ of RPM- (afbeelding 1). Bij elke druk wordt de snelheid verhoogd of verlaagd met 1.000 TPM tot de limiet bereikt is. Het aantal TPM is regelbaar tussen 4.000 –10.000 TPM.
- Het apparaat heeft twee modi om de snelheid te regelen. In de standaardmodus kan de snelheid lineair worden aangepast door de positie van de hendel te wijzigen. In de andere modus blijft de snelheid vaststaan op het ingestelde maximale aantal TPM als het apparaat is ingeschakeld. Als de knoppen voor RPM+ en RPM- tegelijkertijd worden ingedrukt, wisselt het apparaat van regelmodus.
- Bij het schuren plaats u altijd eerst het apparaat op het te schuren oppervlak voordat u het apparaat start. Verwijder het apparaat altijd van het te schuren oppervlak voordat u het uitschakelt. Dit voorkomt groeven in het oppervlak door extra snelheid van het schuurmateriaal.
- Als u klaar bent met schuren, schakelt u de schuurmachine uit door de Aan/uit-knop in te drukken. De LED (rechts) van de schuurmachine gaat nu uit.

Bluetooth

Dit apparaat is voorzien van Bluetooth® Low Energy technologie en kan worden verbonden met een app die toegang biedt tot extra apparaatfuncties. Kijk op www.mirka.com voor meer informatie over de app-functie en of deze beschikbaar is in uw land.

U kunt Bluetooth op deze manier activeren op uw Mirka® DEROS:

1. Sluit de stroomkabel aan op het stopcontact.
2. Druk op de rpm+ knop en houd deze ingedrukt terwijl u het apparaat aanzet met de Aan/uit-knop.
3. De linker LED gaat branden (groen) om aan te geven dat Bluetooth actief is.
4. Bluetooth wordt uitgeschakeld als de stekker van het apparaat uit het stopcontact wordt gehaald.

LET OP! Als de app niet geïnstalleerd is of als deze niet beschikbaar is in uw land, wordt Bluetooth niet geactiveerd.

De naam en logo's van Bluetooth® zijn geregistreerde handelsmerken die eigendom zijn van Bluetooth SIG, Inc. en deze merken worden door Mirka Ltd altijd gebruikt onder licentie. Overige handelsmerken en handelsnamen zijn telkens eigendom van de betreffende eigenaren.

Minder trilling tijdens het schuren met beschermopad of interface

Als er wordt geschuurd met een beschermopad of interface, kan daardoor het trillingsniveau hoger worden. Uw Mirka-apparaat heeft een functie waarmee u deze trillingen kunt beperken. Volg de onderstaande stappen om het trillingsniveau te verlagen bij gebruik van een beschermopad of interface:

1. Koppel de stroomkabel los.
2. Verwijder de steunschijf.
3. Voeg zeskantmoeren toe volgens de onderstaande tabel. Aanhalen tot 2 Nm.

Let op! Als de schuurmachine wordt gebruikt met een interface, wordt het aanbevolen de snelheid in te stellen op maximaal 7.000 tpm.

Voorbeeld

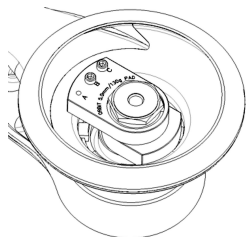

1. Machineconfiguratie bij levering.

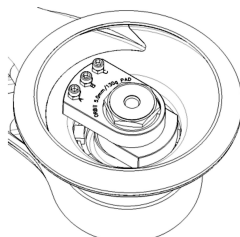

2. Machineconfiguratie voor gebruik in combinatie met beschermepad of interface.

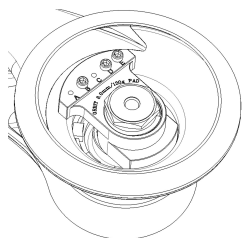

3. Machineconfiguratie bij levering.

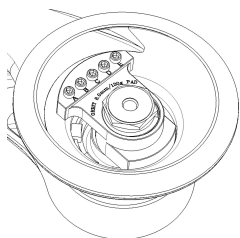

4. Machineconfiguratie voor gebruik in combinatie met beschermepad of interface.

Model	Afbeelding	Opzet bij levering									
		Schroef					Zeskantmoer				
		A	B	C	D	E	A	B	C	D	E
DEROS 550CV/NV	1	-	X	X	-	-	-	-	-	-	-
DEROS 625CV/NV	1	-	X	X	-	-	-	-	-	-	
DEROS 650CV/NV	1	-	X	X	-	-	-	-	-	-	
DEROS 680CV/NV	3	-	X	-	X	X	-	-	-	-	
DEROS 5650CV/NV	1	-	X	X	-	-	-	-	-	-	

Model	Afbeelding	Opzet voor beschermepad/interface									
		A	B	C	D	E	A	B	C	D	E
DEROS 550CV/NV	2	X	X	X	-	-	X	X	X	-	-
DEROS 625CV/NV	2	-	X	X	-	-	-	X	X	-	-
DEROS 650CV/NV	2	X	X	X	-	-	X	X	X	-	-
DEROS 680CV/NV	4	X	X	X	X	X	-	-	-	-	-
DEROS 5650CV/NV	2	X	X	X	-	-	X	X	X	-	-

Voorbeeld

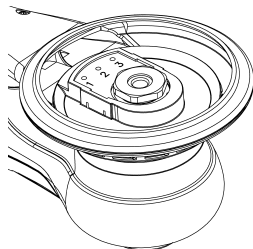

5. Machineconfiguratie bij levering.

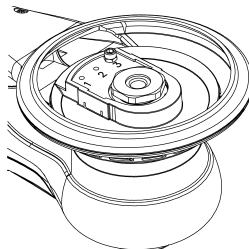

6. Machineconfiguratie voor gebruik in combinatie met beschermepad of interface.

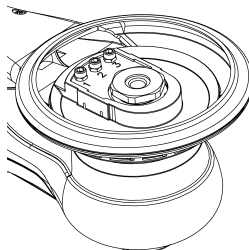

7. Machineconfiguratie voor gebruik in combinatie met beschermepad of interface.

Model	Afbeelding	Opzet bij levering					
		Schroef			Zeskantmoer		
		1	2	3	1	2	3
DEROS 550CV/NV	5	-	-	-	-	-	-
DEROS 625CV/NV	5	-	-	-	-	-	-
DEROS 650CV/NV	5	-	-	-	-	-	-
DEROS 680CV/NV	5	-	-	-	-	-	-
DEROS 5650CV/NV	5	-	-	-	-	-	-

Model	Afbeelding	Opzet voor beschermepad/interface					
		1	2	3	1	2	3
DEROS 550CV/NV	6	-	-	X	-	-	X
DEROS 625CV/NV	6	-	-	X	-	-	X
DEROS 650CV/NV	6	-	-	X	-	-	X
DEROS 680CV/NV	7	X	X	X	X	X	X
DEROS 5650CV/NV	6	-	-	X	-	-	X

Onderhoud



Schakel vóór onderhoud altijd de stroomtoevoer uit!
Gebruik alleen originele Mirka-reserveonderdelen!

Steunschijf vervangen

1. Breng de moersleutel voor de schijf in tussen de steunschijf en de remafdichting om de spindelmoer vast te houden.
2. Draai de steunschijf linksom om deze te verwijderen.
3. Breng de nieuwe steunschijf aan en zet deze met sluitringen vast.
4. Verwijder de moersleutel voor de schijf.

Bescherm-pad

De bescherm-pads van Mirka zijn ontwikkeld om de steunschijf te beschermen tegen slijtage bij het agressief en doorlopend schuren met netproducten. Deze kosteneffectieve bescherm-pads worden tussen de steunschijf en de schuurschijf aangebracht en moeten regelmatig worden vervangen. De bescherm-pads zorgen ervoor dat de steunschijf langer meegaat.

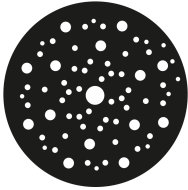

<https://www.mirka.com/accessories/pad-savers/>

Remafdichting vervangen

LET OP! Als het vacuüm in uw stofafzuiging te sterk wordt, kan dat ervoor zorgen dat de remafdichting niet goed werkt.

1. Verwijder de steunschijf volgens de beschrijving hierboven.
2. Trek de oude remafdichting uit zijn groef.
3. Breng de nieuwe remafdichting aan in de groef.
4. Breng de steunschijf aan volgens de beschrijving hierboven.
5. Controleer de werking van de remafdichting. U kunt het effect van de remafdichting aanpassen door het aantal sluitringen tussen de spindel en de steunschijf te veranderen.



Overig onderhoud

Onderhoudsbeurten moeten altijd worden uitgevoerd door getraind personeel. Om ervoor te zorgen dat de garantie op het apparaat geldig blijft en dat het apparaat veilig en correct functioneert, moet het onderhoud worden uitgevoerd door een erkend Mirka Service Center. Om te kijken waar het erkende Mirka Service Center bij u in de buurt zit, kunt u contact opnemen met de Mirka-klantenservice of uw Mirka-dealer.

Problemen oplossen

Probleem	Mogelijke oorzaak	Oplossing
De LED (rechts) van de schuurmachine knippert afwisselend rood en groen.	Aangesloten op een stopcontact met een onjuiste spanning.	Sluit de schuurmachine aan op een stopcontact waarvan de spanning overeenkomt met de nominale spanning van het apparaat.
LED (rechts) van de schuurmachine brandt niet bij inschakelen.	Voedingskabel niet correct aangesloten op de schuurmachine of op het stopcontact.	Sluit deze correct aan.

Probleem	Mogelijke oorzaak	Oplossing
De LED (rechts) van de schuurmachine is rood en de schuurmachine vertraagt tijdens het schuren tot 4.000 TPM.	Temperatuur in de schuurmachine is te hoog. Langdurige overbelasting.	Zorg ervoor dat u de schuurmachine even wat minder belast en de schuurmachine zal weer sneller gaan draaien.
De LED (rechts) van de schuurmachine is rood en het aantal TPM vertraagt iets.	Korte overbelasting.	Gebruik een lager toerental en de LED (rechts) wordt automatisch weer groen.
Remafdichting werkt niet.	Remafdichting versleten of spindellager beschadigd.	Remafdichting en spindellager controleren en indien nodig vervangen.
De schuurmachine is gestopt en de LED (rechts) brandt rood.	Het apparaat staat in de veiligheidsstand vanwege de hoge temperatuur.	Wacht tot het apparaat is afgekoeld.

Informatie over verwijdering

GEVAAR



Maak overbodig elektrisch aangedreven gereedschap onbruikbaar door de stroomkabel te verwijderen.

Leef de landspecifieke voorschriften op het gebied van verwijdering en recycling van afgedankte apparaten, verpakkingen en accessoires na.

Alleen EU: Verwijder elektrisch aangedreven gereedschap niet via het huishoudelijke afval. In overeenstemming met de Europese richtlijnen betreffende afgedankte elektrische en elektronische apparatuur en de implementatie daarvan onder nationaal recht moet elektrische apparatuur aan het eind van de levenscyclus apart worden ingezameld en bij een milieuvriendelijk recyclingbedrijf worden ingeleverd.



Ga voor meer informatie over REACH, RoHS en ons mvo-beleid naar www.mirka.com

Samsvarserklæring

Mirka Ltd, 66850 Jeppo, Finland

erklærer på eget ansvar at Mirka®-produktene (listet opp nedenfor, se også tabellen "Tekniske data" for den aktuelle modellen) som denne erklæringen gjelder, samsvarer med følgende standarder eller andre normative dokumenter: EN 62841-1:2015, 62841-2-4:2014, EN 55014-1:2006 + A1:2009 + A2:2011, EN 55014-2:2015, EN 61000-3-2:2014, 61000-3-3:2013, EN 300 328 V1.9.1, EN 301 489-1 V2.1.1, EN 301 489-17 V3.1.1 i samsvar med direktivene 2006/42/EF, 2011/65/EU, 2014/53/EU.

Produkter: Mirka® DEROS 325CV, 350CV, 550CV, 625CV, 650CV, 680CV & 5650CV

<p>Jeppo 18.04.2021 Sted og dato for utstedelse</p>	 Firma	 Stefan Sjöberg, konsernsjef	<p>Produsent/leverandør Mirka Ltd 66850 Jeppo, Finland Tlf +358 (0) 20 760 2111 Faks +358 (0) 20 760 2290 www.mirka.com</p>	
---	--	--	--	--

Oversettelse av de originale instruksjonene. Vi forbeholder oss retten til å gjøre endringer i denne håndboken uten

forvarsel.

Les sikkerhets- og betjeningsanvisningene nøye før installering, bruk eller vedlikehold av dette verktøyet. Oppbevar anvisningene på et trygt og lett tilgjengelig sted. Les overhold statlige og regionale forskrifter.

Påkrevd personlig verneutstyr



Les bruksanvisningen



Bruk vernebriller



Bruk hørselvern



Bruk vernehansker



Bruk ansiktsmaske

Symboler



Oppfyller EU-relevante standarder



Oppfyller RCM-krav for Australia og New Zealand



Oppfyller EAC



Oppfyller AAA



Oppfyller RoHS-krav for Kina



Advarsel: Potensielt farlig situasjon som kan medføre død eller alvorlig personskade og/eller skade på eiendom.

Forsiktig: Potensielt farlig situasjon som kan medføre mindre eller moderat personskade og/eller materiell skade.



Generelle sikkerhetsregler for elektroverktøy



ADVARSEL Les alle sikkerhetsregler og instruksjoner. Mangel på overholdelse av sikkerhetsregler og instruksjoner kan føre til elektrisk støt, brann og/eller alvorlig personskade.

Ta vare på alle sikkerhetsregler og instruksjoner for fremtidig bruk. Begrepet "elektroverktøy" i sikkerhetsreglene vil si at verktøyet er nettstrømdrevet (ledningsbasert) eller batteridrevet (ledningsløst).

1. Sikkerhet i arbeidsområdet

- Hold arbeidsområdet rent og godt opplyst.** Rotete eller mørke områder legger til rette for ulykker.
- Bruk ikke elektroverktøy i eksplosive atmosfærer, for eksempel i nærheten av antenkelig væske, gass eller støv.** Elektroverktøy avgir gnister som kan antenne støv eller damp.
- Hold barn og tilskuere unna når du bruker et elektroverktøy.** Distraksjoner kan få deg til å miste kontrollen.

2. Elektrisk sikkerhet

- Elektroverktøyet støpsel må passe til stikkkontakten. Støpselet må aldri modifiseres på noen måte. Bruk ikke adapterstøpsler sammen med jordede elektroverktøy.** Umodifiserte støpsler og tilsvarende kontakter reduserer faren for elektrisk støt.
- Unngå kroppskontakt med overflater forbundet med jord eller gods, for eksempel rør, radiatorer, komfyrer og kjøleskap.** Det er økt fare for elektrisk støt hvis kroppen din er i kontakt jord eller gods.
- Ikke utsett elektroverktøy for regn eller våte forhold.** Vann som trenger inn i et elektroverktøy vil øke faren for elektrisk støt.
- Ikke bruk ledningen til utilsiktet formål. Bruk aldri ledningen til å bære, trekke i eller koble fra elektroverktøyet. Hold ledningen unna varme, olje, skarpe kanter og bevegelige deler.** Skadede eller flokete ledninger øker faren for elektrisk støt.
- Når skal bruke et elektroverktøy utendørs, må du bruk en skjøteledning som er egnet for utendørs bruk.** Bruk av en skjøteledning beregnet på utendørs bruk reduserer faren for elektrisk støt.
- Dersom bruk av et elektroverktøy på et fuktig sted er uunngåelig, bruk en strømkilde med jordfeilbryter (RCD).** Bruk av jordfeilbryter reduserer faren for elektrisk støt.

3. Personlig sikkerhet

- Vær årvåken, følg med på det du gjør og bruk sunn fornuft når du betjener et elektroverktøy. Bruk aldri et elektroverktøy når du er trett eller påvirket av narkotika, alkohol eller legemidler.** Et øyeblikks uoppmersksomhet ved bruk av elektroverktøy kan føre til alvorlig personskade.
- Bruk personlig verneutstyr. Bruk alltid vernebriller.** Bruk av formålstjenlig verneutstyr som for eksempel støvmaske, sklisikre vernesko, hjelm, eller hørselsvern vil redusere personskader.
- Forhindre utilsiktet start. Påse at bryteren er i av-stilling før du skal koble til strømkilden eller batteripakken, plukke opp eller bære verktøyet.** Hvis du bærer elektroverktøy med fingeren på bryteren eller å kobler til verktøyet når bryteren er i på-stilling, øker faren for ulykker.
- Fjern eventuell justeringsnøkkel eller skrunøkkel før du slår på elektroverktøyet.** En skrunøkkel eller justeringsnøkkel festet til en roterende del på elektroverktøyet kan føre til personskade.
- Unngå forstrekking. Sørg for å ha god stilling og balanse til enhver tid.** Dette gir bedre kontroll over elektroverktøyet i uventede situasjoner.
- Bruk egnet bekledning. Bruk ikke løstsittende klær eller smykker. Hold hår, klær og hansker unna bevegelige deler.** Løstsittende klær, smykker eller langt hår kan fanges i bevegelige deler.
- Hvis verktøyet har muligheter for tilkobling av støvavsugs- og oppsamlingsinnretninger må du sørge for at disse er tilkoblet og brukes på riktig måte.** Bruk av støvoppsamler kan redusere støvelaterede farer.
- Ikke la rutine arbeidet gjennom hyppig bruk av verktøyet få deg til å bli selvtilfreds og fravike prinsippene for sikker bruk av verktøy.** En skjodesløs handling kan forårsake alvorlig personskade i løpet av brøkdelen av et sekund.

4. Bruk og vedlikehold av elektroverktøy

- Ikke overbelast elektroverktøyet. Bruk riktig elektroverktøy til formålet.** Med riktig elektroverktøy får du utført jobben bedre og tryggere med den hastigheten det er konstruert for.
- Ikke bruk elektroverktøyet hvis du ikke får slått det på og av med bryteren.** Et elektroverktøy som ikke kan kontrolleres med bryteren er farlig og må repareres.
- Koble støpselet fra strømforsyningen og/eller batteripakken fra elektroverktøyet før du foretar justeringer, skifter tilbehør eller lagrer elektroverktøy.** Slike forebyggende tiltak reduserer faren for å starte elektroverktøyet ved et uhell.
- Oppbevar elektroverktøy som ikke er i bruk utilgjengelig for barn og la ikke noen som ikke er kjent med elektroverktøyet og disse instruksjonene bruke det.** Elektroverktøy er farlige i hendene på ukundige brukere.
- Vedlikehold elektroverktøy. Kontroller om bevegelig deler er feiljustert eller fastkilt, om deler er ødelagt eller andre forhold som kan påvirke elektroverktøyet virkemåte. Hvis elektroverktøyet er skadet, må du få det reparert før bruk.** Mange ulykker skyldes dårlig vedlikeholdte elektroverktøy.
- Hold skjæreverktøy skarpe og rene.** Godt vedlikeholdte skjæreverktøy med skarpe skjærekanter er mindre utsatt for sette seg fast og er enklere å kontrollere.
- Bruk elektroverktøyet, tilbehørsdeler og bits osv. i samsvar med disse instruksjonene og ta i betraktning arbeidsforholdene og arbeidet som skal utføres.** Bruk av elektroverktøyet til andre oppgaver enn verktøyet er beregnet på, kan føre til en farlig situasjon.

- h. **Hold håndtak og gripeflater tørre, rene og fri for olje og smørefett.** Glatte håndtak og gripeflater gjør det ikke mulig å håndtere og betjene verktøyet på en sikker måte i uventede situasjoner.

5. Service

- a. **Få en kompetent reparatør til å utføre service på elektroverktøyet. De skal kun benyttes identiske reservedeler.** Dette vil ivareta elektroverktøyet sikkerhet.



Ytterligere sikkerhetsregler

- Verktøyet el-sikkerhet er bare garantert ved bruk av originale underlagsskiver.
- Les sikkerhetsdatabladet med hensyn til arbeidsunderlaget.
- Ved registrering av ubehag i hånd/vrist, stopp arbeidet og oppsøk helsepersonell. Skade i hånd, vrist og arm kan skyldes repeterende arbeid, bevegelser og overeksponering for vibrasjoner.
- Strømkontakt og støpsel er ikke-IEC apparatkoblinger. Bruk bare en original Mirka strømledning. Mirka strømledning fås kjøpt hos nærmeste Mirka forhandler.
- Kontroller regelmessig om verktøy, underlagsskive, strømledning og overganger er slitt.
- Rengjør eller skift støvutsugerens oppsamlingspose daglig. Støv kan være svært antennelig. Rengjøring eller utskifting av posen sikrer også optimal ytelse.
- Hvis verktøyet ikke fungerer som det skal, må det straks tas ut av bruk og leveres inn til service og reparasjon.
- Sørg for at objektet som skal pusses er godt festet.
- Hold hendene unna det roterende tilbehøret under bruk.
- La aldri verktøyet gå på fri hastighet uten å ta forholdsregler for å beskytte personer eller gjenstander i nærheten i tilfelle slipemiddel eller underlagsskive skulle løsne.

Tekniske data

DEROS	325CV	350CV	550CV	625CV	650CV	680CV	5650CV
Effekt	250 W	250 W	350 W	350 W	350 W	350 W	350 W
Nettspenning	220–240 VAC	220–240 VAC	220–240 VAC	220–240 VAC	220–240 VAC	220–240 VAC	220–240 VAC
Hastighet	4 000–10 000 o/min	4 000–10 000 o/min	4 000–10 000 o/min	4 000–10 000 o/min	4 000–10 000 o/min	4 000–10 000 o/min	4 000–10 000 o/min
Bane	2.5 mm	5 mm	5 mm	2.5 mm	5 mm	8 mm	5 mm
Størrelse på underlagsskiven	Ø 77 mm	Ø 77 mm	Ø 125 mm	Ø 150 mm	Ø 150 mm	Ø 150 mm	125 x 150 mm
Vekt	0.8 kg	0.8 kg	1 kg	1 kg	1.1 kg	1.1 kg	1.1 kg
Beskyttelsesgrad	I	I	I	I	I	I	I

Informasjon om støy og vibrasjon

Målte verdier er fastsatt i henhold til EN 62841.

DEROS	325CV	350CV	550CV	625CV	650CV	680CV	5650CV
Lydtrykknivå (L_{pA})	67 dB(A)	67 dB(A)	71 dB(A)	71 dB(A)	71 dB(A)	71 dB(A)	71 dB(A)
Lydtrykknivå (L_{WA})	78 dB(A)	78 dB(A)	82 dB(A)	82 dB(A)	82 dB(A)	82 dB(A)	82 dB(A)
Mulig lydmålingsavvik K	3.0 dB	3.0 dB	3.0 dB	3.0 dB	3.0 dB	3.0 dB	3.0 dB
Vibrasjonsemisjonsverdi a_h *	3.1 m/s ²	3.3 m/s ²	3.2 m/s ²	2.4 m/s ²	3.4 m/s ²	3.5 m/s ²	3.4 m/s ²
Mulig vibrasjonsemisjons-avvik K *	2.0 m/s ²	1.5 m/s ²	1.5 m/s ²	1.5 m/s ²	1.5 m/s ²	1.5 m/s ²	1.5 m/s ²

Spesifikasjonene kan bli endret uten varsel. Modellutvalget kan variere mellom markedene.

* Verdiene som er oppgitt i tabellen skriver seg fra laboratorietesting i samsvar med angitte koder og standarder og er ikke tilstrekkelig for risikovurdering. Verdier som er målt på en bestemt arbeidsplass kan være høyere enn de oppgitte verdiene. De faktiske eksponeringsverdiene samt risiko- og skadefaktorene for en person er unike for hver enkelt situasjon og avhenger av omgivelsene, måten personen betjener maskinen på, materialet som bearbeides, utformingen av arbeidstasjonen samt brukerens eksponeringstid og fysiske form. Mirka Ltd påtar seg ikke noe ansvar for konsekvenser av å bruke angitte verdier i stedet for faktiske eksponeringsverdier til individuelle risikovurderinger.

Ytterligere informasjon om arbeidsmiljø kan innhentes fra følgende nettsider:

<https://osha.europa.eu/en> (Europe) or <http://www.osha.gov> (USA)

Korrekt bruk av verktøyet

Denne slipemaskinen er utviklet for sliping av alle typer materialer, dvs. metall, tre, stein, plast o.l. ved hjelp av slipematerialer som er beregnet til slik bruk. Slipemaskinen må ikke brukes til andre formål enn det som er spesifisert uten at du rådfører deg med produsenten eller produsentens autoriserte leverandør. Ikke bruk underlagsskiver med lavere arbeidshastighet enn 10 000 o/min fri hastighet. Bruk kun originale Mirka underlagsskiver som er konstruert for optimal ytelse sammen med bremse skiven. Sett aldri på en underlagsskive uten avstandsskive. Andre underlagsskiver kan redusere ytelsen og øke vibrasjonene. Kjøleluftåpningene på huset skal holdes rene og frie for blokkeringer for å sikre luftsirkulasjon. Vedlikeholds- og reparasjonsarbeid som krever at motorhuset åpnes, skal kun utføres av et godkjent servicesenter.

Arbeidsstasjoner

Verktøyet er beregnet for bruk som håndholdt verktøy. Det anbefales alltid å stå på et fast underlag ved bruk av verktøyet. Det kan brukes i ulike posisjoner, men før bruk må operatøren innta en sikker stilling, ha fast grep og fotfeste, og være oppmerksom på at eksentersliperen kan forårsake en momentreaksjon. Se kapittelet "Betjeningsanvisninger".

Komme i gang

Når du pakker ut verktøyet, må du kontrollere at det er intakt og komplett samt uten transportskader. Bruk aldri et skadet verktøy.

Kontroller at underlagsskiven er korrekt montert og festet før bruk. Koble strømledningen til verktøyet. Koble strømledningen til en jordet stikkontakt (220 –240 VAC, 50/60Hz).

For å få fullt utbytte av dette verktøyet anbefales det å bruke verktøyet sammen med en Mirka støvsuger (eller annet egnet støvavsugssystem) og Mirka nettslipingsprodukter. Kombinasjonen av Mirka slipemaskiner, Mirka nettslipingsprodukter og Mirka støvsuger er fundamentet for Mirkas støvfrie slipeløsninger.

Strømledningen fra slipemaskinen kobles til strømmettet foran på støvutsugeren. Ved å koble slipemaskinens strømledning til kontakten på støvutsugeren er det mulig å bruke støvutsugerens autostartfunksjon.

Betjeningsanvisninger

- Verktøyet er beregnet på å brukes som håndholdt verktøy. Verktøyet kan brukes i ulike posisjoner. Merk! Slipemaskinen kan forårsake en momentreaksjon ved oppstart.
- Kontroller at slipemaskinen er slått av. Velg et egnet slipemiddel og fest det til underlagsskiven. Sørg for at slipemiddelet sentreres på underlagsskiven. For å oppnå optimal ytelse anbefaler vi å bruke en underlagsskive og et nettslipingsprodukt fra Mirka.
- Slå på slipemaskinen ved å trykke inn av/på-knappen, Figur 1. Nå lyser (høyre) lysdioden på slipemaskinen grønt.
- Nå kan slipemaskinen startes ved å trykke ned hendelen.
- Hastigheten kan reguleres mellom 4 000 o/min og maksimalt omdreiningstall per minutt ved å endre hendelens stilling.
- Maksimalt omdreiningstall per minutt kan reguleres ved å trykke på rpm+ eller rpm-, Figur 1. For hvert trykk økes eller reduseres hastigheten med 1 000 o/min til grenseverdiene er nådd. Omdreiningstallet per minutt kan reguleres i området 4 000 til 10 000 o/min.
- Verktøyet har to moduser for regulering av hastigheten. I standardmodus kan hastigheten reguleres lineært ved å endre hendelens stilling. I den andre modusen blir hastigheten værende på det maksimale omdreiningstallet per minutt som er stilt inn når verktøyet brukes. Når du trykker samtidig på knappene rpm+ and rpm-, veksler verktøyet mellom de to reguleringsmodusene.
- Verktøyet skal alltid plasseres på flaten som skal slipes før det slås på. Ta alltid verktøyet bort fra arbeidsflaten før det slås av. Dette vil forhindre at det oppstår hakk i arbeidsflaten på grunn av for høy hastighet på slipeskiven.
- Når du er ferdig, slår du av slipemaskinen ved å trykke inn av/på-knappen. (Høyre) lysdioden på slipemaskinen lyser ikke lenger.

Bluetooth

Dette verktøyet er utstyrt med Bluetooth® lavenergiteknologi og kan kobles opp mot en app, som vil gi tilgang til ytterligere verktøyfunksjoner. For mer informasjon om appens funksjonalitet og om den er tilgjengelig i landet hvor du befinner deg, gå til www.mirka.com.

Aktiver Bluetooth på Mirka® DEROS-verktøyet som følger:

1. Koble strømledningen til stikkkontakten.
2. Trykk på og hold inne rpm+ -knappen samtidig som du slår på verktøyet med av/på-knappen.
3. Den venstre lysdioden tennes (grønn) for å vise at Bluetooth er aktiv.
4. Bluetooth deaktiveres når verktøyet kobles fra stikkkontakten.

MERK! Hvis appen ikke er installert eller den ikke er tilgjengelig i landet hvor du befinner deg, skal Bluetooth ikke aktiveres.

Bluetooth®-ordmerket og logoene er registrerte varemerker som eies av Bluetooth SIG, Inc. og enhver bruk av slike merker av Mirka Ltd er underlagt lisens. Andre varemerker og merkenavn tilhører de respektive eierne.

Redusere vibrasjoner ved sliping med Pad saver eller mellomskive

Når du bruker Pad saver eller mellomskive under slipingen, kan dette oppsettet øke vibrasjonsnivået. Mirka-verktøyet har en funksjon som gjør det mulig å redusere vibrasjonene. For å redusere vibrasjoner som kan oppstå ved bruk av Pad saver eller mellomskive, gjør du som følger:

1. Koble fra strømledningen.
2. Ta av underlagsskiven.
3. Sett på sekskantmuttere og skruer i henhold til tabellen nedenfor og trekk til med et moment på 2 Nm.

Merk! Hvis slipemaskinen brukes med en mellomskive, anbefales det at hastigheten settes til maks. 7000 o/min.

Eksempel

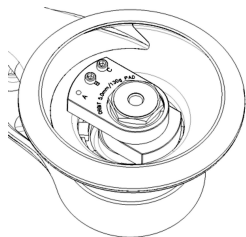

1. Maskinkonfigurasjon fra fabrikk.

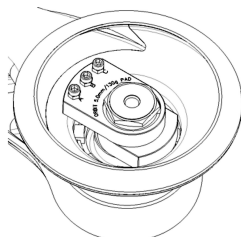

2. Maskinkonfigurasjon for bruk med Pad saver eller mellomskive.

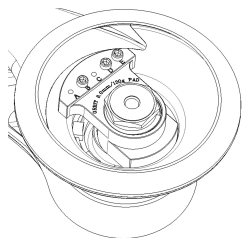

3. Maskinkonfigurasjon fra fabrikk.

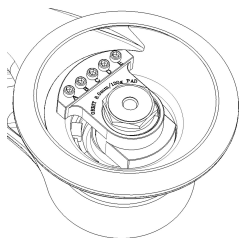

4. Maskinkonfigurasjon for bruk med Pad saver eller mellomskive.

Modell	Bilde	Fabrikkoppsett									
		Skruer					Sekskantmutter				
		A	B	C	D	E	A	B	C	D	E

Modell	Bilde	Fabrikkoppsett									
DEROS 550CV/NV	1	-	X	X	-	-	-	-	-	-	-
DEROS 625CV/NV	1	-	X	X	-	-	-	-	-	-	-
DEROS 650CV/NV	1	-	X	X	-	-	-	-	-	-	-
DEROS 680CV/NV	3	-	X	-	X	X	-	-	-	-	-
DEROS 5650CV/NV	1	-	X	X	-	-	-	-	-	-	-

Modell	Bilde	Oppsett for pad saver/mellomskive									
DEROS 550CV/NV	2	X	X	X	-	-	X	X	X	-	-
DEROS 625CV/NV	2	-	X	X	-	-	-	X	X	-	-
DEROS 650CV/NV	2	X	X	X	-	-	X	X	X	-	-
DEROS 680CV/NV	4	X	X	X	X	X	-	-	-	-	-
DEROS 5650CV/NV	2	X	X	X	-	-	X	X	X	-	-

Eksempel

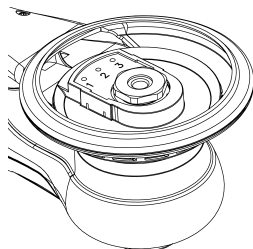

5. Maskinconfigurasjon fra fabrikk.

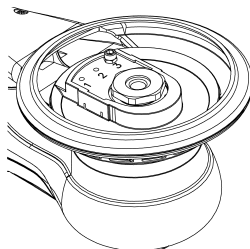

6. Maskinconfigurasjon for bruk med Pad saver eller mellomskive.

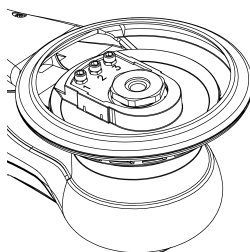

7. Maskinconfigurasjon for bruk med Pad saver eller mellomskive.

Modell	Bilde	Fabrikkoppsett					
		Skruer			Sekskantmutter		
		1	2	3	1	2	3
DEROS 550CV/NV	5	-	-	-	-	-	-
DEROS 625CV/NV	5	-	-	-	-	-	-
DEROS 650CV/NV	5	-	-	-	-	-	-
DEROS 680CV/NV	5	-	-	-	-	-	-
DEROS 5650CV/NV	5	-	-	-	-	-	-

Modell	Bilde	Oppsett for pad saver/mellomskive					
DEROS 550CV/NV	6	-	-	X	-	-	X
DEROS 625CV/NV	6	-	-	X	-	-	X
DEROS 650CV/NV	6	-	-	X	-	-	X
DEROS 680CV/NV	7	X	X	X	X	X	X
DEROS 5650CV/NV	6	-	-	X	-	-	X

Vedlikehold



Koble alltid fra strømmen før vedlikehold!
Bruk kun originale Mirka-reservedeler!

Skifte ut underlagsskiven

1. Sett inn skiveuttrekkeren mellom underlagsskiven og bremseskiven for å holde fast spindelmutteren.
2. Vri underlagsskiven mot klokken for å fjerne den.
3. Sett på og trekk til den nye underlagsskiven med avstandsskiver.
4. Fjern skiveuttrekkeren.

Pad saver

Mirkas beskyttelseplater, Pad saver, er konstruert for å beskytte underlagsskiven mot slitasje under aggressiv og kontinuerlig sliping med nettprodukter. Disse kostnadseffektive beskyttelsesplatene, som plasseres mellom underlagsskiven og slipeordellen, bør skiftes regelmessig. Beskyttelsesplatene forlenger underlagsskivens levetid.

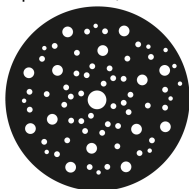

<https://www.mirka.com/accessories/pad-savers/>

Skifte ut bremseskiven

MERK! For stort vakuum i støvavtrekkssystemet kan medføre at bremseskiven svikter.

1. Ta av underlagsskiven som beskrevet ovenfor.
2. Trekk ut den gamle bremseskiven fra sporet.
3. Sett inn den nye bremseskiven i sporet.
4. Sett på underlagsskiven som beskrevet ovenfor.
5. Kontroller at bremseskiven fungerer som den skal. Ved å endre antall avstandsskiver mellom spindelen og underlagsskiven kan effekten til bremseskiven justeres.



Ytterligere service

Service må alltid utføres av opplært personell. For å opprettholde verktøygarantien og sørge for optimal sikkerhet og virkemåte, skal service utføres av et Mirka-godkjent servicesenter. Kontakt Mirka kundeservice eller Mirka-forhandleren for å finne frem til nærmeste Mirka-godkjente servicesenter.

Feilsøkingssguide

Symptom	Mulig årsak	Løsning
Slipemaskinens (høyre) lysdiode blinker vekselvis rødt og grønt.	Koblet til en stikkontakt med feil spenning.	Koble slipemaskinen til en stikkontakt med en spenning som samsvarer med verktøyet's nominelle spenning.
Slipemaskinens (høyre) lysdiode lyser ikke når maskinen slås på.	Strømledningen er ikke korrekt tilkoblet slipemaskinen eller til stikkontakten.	Koble til korrekt.
Slipemaskinens (høyre) lysdiode lyser rødt og slipemaskinens hastighet synker til 4 000 o/min under sliping.	Temperaturen i slipemaskinen er for høy. For stor langvarig belastning.	Reduser belastningen på slipemaskinen en stund, så vil slipemaskinen øke hastigheten igjen.
Slipemaskinens (høyre) lysdiode lyser rødt og omdreiningshastigheten er noe redusert.	For stor kortvarig belastning.	Bruk mindre belastning, så vil (høyre) lysdioden automatisk skifte til grønt.
Bremsekiven fungerer ikke.	Utslitt bremsekive eller skadet spindelager.	Kontroller og skift om nødvendig bremsekiven eller spindelageret.
Slipemaskinen har stoppet og (høyre) lysdioden er rød.	Verktøyet er i sikkerhetsmodus på grunn av høy temperatur.	Vent til verktøyet har kjølnet.

Informasjon om kassering

FARE



Gjør utrangert elektroverktøy ubrukelig ved å fjerne strømledningen.

Følg gjeldende nasjonale forskrifter for miljøvennlig kassering og gjenvinning av maskiner som ikke lenger er i bruk, emballasje og tilbehør.

Kun EU: Kasser ikke elektriske verktøy sammen med husholdningsavfallet. I henhold til EU-direktivene om kasserte elektriske og elektroniske produkter og utstyr og gjennomføringen i henhold til nasjonale lover, skal elektriske verktøy som har nådd slutten av levetiden, samles inn separat og returneres til et miljøvennlig gjenvinningsanlegg.

For mer informasjon om REACH, RoHS og bedriftens samfunnsansvar, besøk www.mirka.com

Deklaracja zgodności

Mirka Ltd, 66850 Jeppo, Finlandia				
oświadcza, pod rygorem pełnej odpowiedzialności, że niżej wymienione produkty Mirka® (patrz „Dane Techniczne” dla danego modelu), których dotyczy niniejsza deklaracja, są zgodne z wymaganiami poniższych standardów oraz innych dokumentów normatywnych: EN 62841-1:2015, 62841-2-4:2014, EN 55014-1:2006 + A1:2009 + A2:2011, EN 55014-2:2015, EN 61000-3-2:2014, 61000-3-3:2013, EN 300 328 V1.9.1, EN 301 489-1 V2.1.1, EN 301 489-17 V3.1.1 zgodnie z przepisami dyrektyw 2006/42/WE, 2011/65/UE, 2014/53/UE.				
Produkty: Mirka® DEROS 325CV, 350CV, 550CV, 625CV, 650CV, 680CV & 5650CV				
Jeppo, 18-04-2021 r. Miejsce i data wystawienia	MIRKA Firma	 Stefan Sjöberg, Dyrektor Generalny	Producent/Dystrybutor Mirka Ltd 66850 Jeppo, Finlandia Tel. +358 20 760 2111 Faks: +358 20 760 2290 www.mirka.com	

Tłumaczenie oryginalnej wersji instrukcji. Zastrzegamy sobie prawo do zmiany treści podręcznika bez uprzedzenia.

Ważne!

Przed rozpoczęciem czynności takich jak montaż, eksploatacja i konserwacja urządzenia, należy dokładnie przeczytać instrukcję obsługi. Przechowuj instrukcję w bezpiecznym, łatwo dostępnym miejscu. Zapoznaj się i przestrzegaj lokalnych i krajowych przepisów.

Wymagane środki ochrony osobistej



Przeczytaj
podręcznik
użytkownika



Noś gogle
ochronne



Noś ochronnik
słuchu



Noś rękawice
ochronne



Noś maskę
przeciwpyłową

Symbole



Produkt zgodny z odpowiednimi normami UE



Produkt zgodny z wymogami norm RCM obowiązującymi w Australii i Nowej Zelandii



Produkt zgodny EAC



Produkt zgodny AAA



Produkt spełnia wymogi normy China RoHS



Ostrzeżenie! Sytuacja potencjalnie niebezpieczna, grożąca śmiercią lub poważnym uszczerbkiem na zdrowiu i/lub uszkodzeniem mienia.

Uwaga! Sytuacja potencjalnie niebezpieczna, grożąca niewielkim lub umiarkowanym uszczerbkiem na zdrowiu i/lub uszkodzeniem mienia.



Ostrzeżenia dot. Bezpiecznej Obsługi Elektronarzędzi



UWAGA! Należy zapoznać się ze wszystkimi wskazówkami bezpieczeństwa oraz instrukcjami. Nieprzestrzeganie wskazówek i instrukcji niesie ze sobą ryzyko porażenia prądem, wzniesienia pożaru i/lub doznania poważnych obrażeń.

Należy zachować wszystkie ostrzeżenia i instrukcje do wykorzystania w przyszłości. Termin „elektronarzędzie” w treści ostrzeżeń oznacza elektronarzędzie zasilane z sieci (przewodowe) lub elektronarzędzie zasilane baterią (beprzewodowe).

1. **Bezpieczeństwo w miejscu pracy**
 - a. **Miejsce pracy musi być czyste i prawidłowo oświetlone.** Zagracone lub ciemne obszary sprzyjają wypadkom.
 - b. **Nie korzystaj z elektronarzędzi w środowiskach, w których istnieje zagrożenie wybuchem, np. w pobliżu łatwopalnych cieczy, gazów lub pyłu.** Elektronarzędzia wytwarzają iskry, które mogą spowodować zapłon pyłu lub oparów.
 - c. **Przed korzystaniem z elektronarzędzia upewnij się, że w pobliżu nie ma dzieci ani innych osób postronnych.** Rozproszenie Twojej uwagi może spowodować utratę kontroli nad urządzeniem.
2. **Bezpieczeństwo elektryczne**
 - a. **Wtyczki elektronarzędzi muszą pasować do gniazdka. Wtyczki nie należy w żaden sposób modyfikować. Do zasilania uziemionych elektronarzędzi nie wolno używać przejściówek.** Ryzyko porażenia prądem jest niższe, jeżeli wtyczki nie były modyfikowane i dobrze pasują do gniazd.
 - b. **Należy unikać bezpośredniej styczności z uziemionymi powierzchniami, takimi jak rury, kaloryfery, piece i lodówki.** Jeśli Twoje ciało jest uziemione, ryzyko porażenia prądem jest wyższe.
 - c. **Nie należy wystawiać elektronarzędzi na deszcz lub działanie wilgoci.** Wniknięcie wody do elektronarzędzia zwiększa ryzyko porażenia prądem.
 - d. **Nie należy ciągnąć przewodu do oporu. Nigdy nie należy przenosić, ciągnąć ani odłączać elektronarzędzia, ciągnąc za przewód. Chronić przewód przed działaniem ciepła, namoknięciem olejem, ostrymi krawędziami i ruchomymi częściami.** Uszkodzone lub splątane przewody zwiększają ryzyko porażenia prądem.
 - e. **Podczas użytkowania elektronarzędzia na zewnątrz należy stosować przedłużacz przystosowany do użytku na zewnątrz.** Stosowanie przedłużacza przystosowanego do użytku na zewnątrz zmniejsza ryzyko porażenia prądem.
 - f. **Jeśli nie można uniknąć używania elektronarzędzia w wilgotnym miejscu, należy zastosować zasilacz zabezpieczony wyłącznikiem różnicowoprądowym (RCD).** Zastosowanie wyłącznika różnicowoprądowego zmniejsza ryzyko porażenia prądem.
3. **Ochrona osobista**
 - a. **Podczas obsługi elektronarzędzia należy zachować czujność oraz postępować zgodnie z zasadami zdrowego rozsądku. Nie korzystaj z elektronarzędzia, jeśli jesteś zmęczony lub jeśli jesteś pod wpływem środków odurzających, alkoholu lub leków.** Chwila nieuwagi podczas obsługi elektronarzędzia może spowodować poważne obrażenia ciała.
 - b. **Należy stosować środki ochrony osobistej. Należy zawsze korzystać ze sprzętu do ochrony oczu.** Sprzęt ochronny, taki jak maska przeciwpyłowa, antypoślizgowe obuwie ochronne, kask lub ochronnik słuchu, stosowany w odpowiednich warunkach, sprawi, że ewentualne urazy będą mniej dotkliwe.
 - c. **Należy zabezpieczyć urządzenie przed przypadkowym uruchomieniem. Przed podłączeniem elektronarzędzia do źródła zasilania i/lub zamontowaniem akumulatora, a także podczas trzymania elektronarzędzia w ręce lub jego przenoszenia, należy upewnić się, że jest ono w pozycji wyłączonej.** Przenoszenie elektronarzędzi z palcem na wyłączniku lub podłączanie narzędzi, gdy przełącznik jest w pozycji włączonej, niesie ze sobą ryzyko wypadku.
 - d. **Przed uruchomieniem elektronarzędzia usuń wszelkie klucze i narzędzia do regulacji.** Pozostawienie klucza lub narzędzia do regulacji połączonych z wirującymi elementami elektronarzędzia może spowodować uszkodzenie ciała.
 - e. **Nie staraj się sięgać zbyt daleko. Noś odpowiednie obuwie i nie ryzykuj utraty równowagi.** Pozwala to zachować większą kontrolę nad elektronarzędziem w nieoczekiwanych sytuacjach.
 - f. **Ubierz się odpowiednio. Nie zakładaj luźnych elementów garderoby ani biżuterii. Trzymaj włosy, ubranie i rękawice z dala od ruchomych elementów urządzenia.** Luźne ubrania, biżuteria lub długie włosy mogą zostać wkręczone w ruchome elementy urządzenia.
 - g. **Jeśli narzędzie będzie podłączane do urządzeń odsysających i zbierających pył, upewnij się, że są one odpowiednio podłączone i prawidłowo używane.** Stosowanie urządzenia do usuwania pyłu może zniwelować zagrożenia związane z pyłem.

- h. **Nie pozwól, aby rutyna wynikająca z częstego korzystania z narzędzi doprowadziła do zlekceważenia lub zignorowania zasad bezpieczeństwa użytkowania narzędzi.** Nieostrożne działanie może w ułamku sekundy doprowadzić do poważnego urazu ciała.

4. Obsługa i konserwacja elektronarzędzia

- a. **Nie przeciążaj elektronarzędzia. Używaj elektronarzędzia odpowiedniego do danego zastosowania.** Właściwie dobrane elektronarzędzie wykona pracę lepiej i bezpieczniej oraz w tempie odpowiednim dla swojej konstrukcji.
- b. **Nie używaj elektronarzędzia, jeśli nie możesz go włączyć/wyłączyć za pomocą przełącznika.** Każde elektronarzędzie, którego nie można kontrolować za pomocą wyłącznika, jest niebezpieczne i musi zostać naprawione.
- c. **Przed przystąpieniem do regulacji, wymiany osprzętu lub składowania elektronarzędzia, należy odłączyć wtyczkę od źródła zasilania.** Takie prewencyjne środki bezpieczeństwa niwelują ryzyko przypadkowego uruchomienia elektronarzędzia.
- d. **Nie używane elektronarzędzia przechowuj poza zasięgiem dzieci i wszystkich innych osób, które nie zostały zaznajomione z obsługą elektronarzędzia lub niniejszą instrukcją obsługi elektronarzędzia.** Elektronarzędzia w rękach niedoświadczonych użytkowników są niebezpieczne.
- e. **Elektronarzędzia wymagają konserwacji. Sprawdź, czy nie występuje niewspółosiowość lub nie doszło do zakleszczenia ruchomych części, pęknięć części i wszelkich innych warunków, które mogą mieć wpływ na działanie elektronarzędzia. W przypadku uszkodzenia, przed kolejnym użyciem elektronarzędzie musi zostać naprawione.** Wiele wypadków jest wynikiem nieprawidłowej konserwacji elektronarzędzia.
- f. **Narzędzia tnące muszą być ostre i czyste.** Prawidłowo konserwowane narzędzia tnące z ostrymi krawędziami tnącymi rzadziej się zakleszczają i łatwiej jest nimi manewrować.
- g. **Elektronarzędzia, akcesoria, końcówki itp. powinny być używane zgodnie z niniejszą instrukcją, z uwzględnieniem warunków pracy i wykonywanej czynności.** Używanie elektronarzędzia do czynności innych niż te, do których zostały przeznaczone, może doprowadzić do zaistnienia niebezpiecznej sytuacji.
- h. **Upewnij się, że uchwyty i powierzchnie chwytowe są suche, czyste i wolne od substancji olejowych i smaru.** Śliskie uchwyty i powierzchnie chwytowe uniemożliwiają bezpieczną obsługę i kontrolę nad narzędziem w nieprzewidzianych sytuacjach.

5. Serwis

- a. **Naprawę elektronarzędzia należy zlecać wykwalifikowanemu specjalście, który podczas naprawy korzysta z identycznych części zamiennych.** To pozwala zachować odpowiedni poziom bezpieczeństwa podczas użytkowania elektronarzędzia.



Dodatkowe Informacje dot. Bezpieczeństwa

- Bezpieczeństwo elektryczne narzędzia jest gwarantowane tylko w przypadku korzystania z oryginalnych talerzy oporowych.
- Zapoznaj się z kartą charakterystyki materiału (MSDS) dla danej powierzchni roboczej.
- W przypadku pojawienia się dolegliwości fizycznych w okolicy dłoni lub nadgarstka zaprzestań pracy i zasięgnij opinii lekarza. Kontuzje dłoni, nadgarstka lub przedramienia mogą być wynikiem wykonywania jednostajnej pracy, jednostajnych ruchów oraz nadmiernego narażenia na drgania.
- Złącze i gniazdo zasilania nie są objęte specyfikacją IEC. Używaj jedynie oryginalnego przewodu zasilającego firmy Mirka. Przewód zasilający firmy Mirka można nabyć u dystrybutora firmy Mirka.
- Regularnie sprawdzaj narzędzie, talerz oporowy, przewód zasilający oraz mocowania pod kątem ewentualnych oznak zużycia.
- Codziennie czyść i wymieniaj worek na pył. Pył jest wysoce łatwopalny. Czyszczenie lub wymiana worka na pył wpływa na optymalizację działania urządzenia.
- W razie stwierdzenia objawów nieprawidłowości, narzędzie należy natychmiast wycofać z użycia i przekazać do serwisu i naprawy.
- Za każdym razem upewnij się, że obrabiany materiał jest stabilny i nie porusza się.
- Przy włączonym elektronarzędziu, trzymaj ręce w bezpiecznej odległości od elementu obrotowego.
- Nie dopuszczaj do swobodnego działania urządzenia bez podjęcia środków ostrożności względem osób postronnych i przedmiotów znajdujących się w obszarze pracy, aby zapobiec oderwaniu się podkładki lub materiału ściernego.

Dane techniczne

DEROS	325CV	350CV	550CV	625CV	650CV	680CV	5650CV
Moc	250 W	250 W	350 W	350 W	350 W	350 W	350 W
Napięcie sieciowe	220–240 VAC	220–240 VAC	220–240 VAC	220–240 VAC	220–240 VAC	220–240 VAC	220–240 VAC
Prędkość obrotowa	4 000–10 000 obr./min.	4 000–10 000 obr./min.	4 000–10 000 obr./min.	4 000–10 000 obr./min.	4 000–10 000 obr./min.	4 000–10 000 obr./min.	4 000–10 000 obr./min.
Obrót	2,5 mm	5 mm	5 mm	2,5 mm	5 mm	8 mm	5 mm
Rozmiar podkładki	Ø 77 mm	Ø 77 mm	Ø 125 mm	Ø 150 mm	Ø 150 mm	Ø 150 mm	125 x 150 mm
Waga	0,8 kg	0,8 kg	1 kg	1 kg	1,1 kg	1,1 kg	1,1 kg
Poziom ochrony	I	I	I	I	I	I	I

Informacje dot. hałasu i drgań

Pomiar został wykonany zgodnie z normą EN 62841.

DEROS	325CV	350CV	550CV	625CV	650CV	680CV	5650CV
Poziom ciśnienia akustycznego (L_{pA})	67 dB(A)	67 dB(A)	71 dB(A)	71 dB(A)	71 dB(A)	71 dB(A)	71 dB(A)
Poziom mocy akustycznej (L_{WA})	78 dB(A)	78 dB(A)	82 dB(A)	82 dB(A)	82 dB(A)	82 dB(A)	82 dB(A)
Niepewność pomiaru dźwięku K	3,0 dB	3,0 dB	3,0 dB	3,0 dB	3,0 dB	3,0 dB	3,0 dB
Wartość emisji drgań a_h*	3,1 m/s ²	3,3 m/s ²	3,2 m/s ²	2,4 m/s ²	3,4 m/s ²	3,5 m/s ²	3,4 m/s ²
Niepewność pomiaru drgań K*	2,0 m/s ²	1,5 m/s ²	1,5 m/s ²	1,5 m/s ²	1,5 m/s ²	1,5 m/s ²	1,5 m/s ²

Dane specyfikacji technicznych mogą ulec zmianie bez wcześniejszego powiadomienia. Zakres dostępnych modeli różni się w zależności od rynku.

* Wartości podane w tabeli pochodzą z testów laboratoryjnych przeprowadzonych zgodnie z podanymi kodami i standardami i nie stanowią wystarczającego materiału do dokonania dostatecznej oceny ryzyka. Wartości zanotowane w miejscu pracy mogą być wyższe niż wartości deklarowane. Rzeczywiste wartości determinujące ryzyko zagrożenia są inne dla każdej konkretnej sytuacji i są uzależnione od warunków otoczenia, sposobu użytkowania maszyny przez operatora, właściwości obrabianego materiału, charakterystyki miejsca pracy jak również od czasu pracy i fizycznej kondycji użytkownika narzędzia. Mirka Ltd nie ponosi odpowiedzialności za następstwa zastosowania wartości deklarowanych (zamiast wartości rzeczywistych) przy ocenie poziomu zagrożenia.

Dodatkowe informacje na temat bezpieczeństwa i higieny pracy można uzyskać na następujących stronach internetowych: <https://osha.europa.eu/en> (Europe) or <http://www.osha.gov> (USA)

Właściwe użytkowanie narzędzia

Szlifierka została zaprojektowana do szlifowania wszystkich rodzajów materiału tj. metali, drewna, kamienia, tworzyw sztucznych itp. przy wykorzystaniu opracowanych do tego celu materiałów ściernych. Nie używaj szlifierki do celów innych niż wyszczególnione bez konsultacji z producentem lub autoryzowanym dystrybutorem. Nie używaj talerzy oporowych, których prędkość robocza jest mniejsza niż 10 000 obr./min. Korzystaj wyłącznie z oryginalnych talerzy oporowych firmy Mirka, które gwarantują optymalną wydajność przy korzystaniu z uszczelki hamującej. Nie należy nigdy montować talerza oporowego bez użycia podkładki dystansowej. Stosowanie innych talerzy oporowych może doprowadzić do zmniejszenia wydajności i zwiększenia poziomu drgań. Aby zapewnić odpowiednią cyrkulację powietrza, chłodzące kanały wentylacyjne umieszczone na obudowie muszą być utrzymywane w czystości, a przepływ powietrza nie może być przez nic blokowany. Czynności konserwacyjne lub naprawy wymagające otwarcia obudowy silnika powinny być wykonywane wyłącznie przez autoryzowane centrum serwisowe.

Stanowiska robocze

Narzędzie wymaga sterowania ręcznego. Podczas pracy z urządzeniem zaleca się stać stabilnie na twardym podłożu. Maszynę można obsługiwać w każdej pozycji, jednak przed każdym uruchomieniem operator powinien ustawić się w stabilnej pozycji i mocno uchwycić urządzenie, będąc świadomym ryzyka wystąpienia reakcji momentu obrotowego. Patrz rozdział „Instrukcja obsługi”.

Rozpoczęcie pracy

Przy rozpakowywaniu sprawdź, czy urządzenie zostało dostarczone w komplecie, w nietkniętym stanie, oraz czy nie zostało uszkodzone podczas transportu. Nie używaj narzędzia, jeśli zostało uszkodzone.

Przed użyciem sprawdź prawidłowość i trwałość mocowania talerza oporowego. Podłącz przewód zasilania do narzędzia. Podłącz przewód zasilający do uzziemionego gniazda (220 – 240 VAC, 50/60Hz).

Warunkiem uzyskania maksimum mocy narzędzia jest jednoczesne zastosowanie odkurzacza firmy Mirka (lub innego pasującego urządzenia odciągającego pył) oraz siatek szlifierskich firmy Mirka. Połączone korzystanie ze szlifierki Mirka, siatek szlifierskich firmy Mirka oraz odkurzacza firmy Mirka to warunek bezpyłowej, efektywnej pracy.

Przewód zasilający szlifierkę jest podłączany do gniazda zasilania znajdującego się w przedniej ścianie obudowy odkurzacza. Podłączenie przewodu elektrycznego szlifierki do gniazda w odkurzaczu pozwala uruchamiać odciąg pyłu przy pomocy funkcji „autostart”.

Instrukcja obsługi

- Narzędzie jest przeznaczone do obsługi ręcznej. Urządzenie działa w każdej pozycji. Uwaga! Podczas uruchomienia szlifierki istnieje ryzyko wystąpienia momentu obrotowego.
- Upewnij się, że szlifierka jest wyłączona. Wybierz odpowiedni materiał ścierny i przymocuj go do podkładki. Upewnij się, że warstwa ścierna została precyzyjnie scentrowana na talerzu oporowym. W celu uzyskania optymalnej wydajności pracy, rekomendujemy użycie talerza oporowego oraz siatek szlifierskich firmy Mirka.
- Włącz szlifierkę za pomocą przycisku Wł./Wył. (Rys 1). Dioda (prawa) na szlifierce zapali się na zielono.
- Następnie szlifierkę można uruchomić za pomocą przełącznika dźwigniowego.
- Prędkość obrotową można regulować w zakresie pomiędzy 4000 obr./min obrotów a maksymalną prędkością urządzenia, zmieniając w tym celu pozycję przełącznika dźwigniowego.
- Maksymalną prędkość obrotową można regulować za pomocą przycisków RPM+ i RPM– (Rys 1). Każde naciśnięcie zwiększa lub zmniejsza prędkość o 1000 obr., aż do momentu osiągnięcia limitu. Prędkość obrotową można regulować w zakresie od 4 000 do 10 000 obr./min..
- Urządzenie obsługuje dwa tryby kontroli prędkości. W trybie domyślnym prędkość można regulować poprzez zmianę pozycji przełącznika dźwigniowego. Drugi tryb ustala podczas pracy urządzenia maksymalną prędkość obrotową. Przełączanie pomiędzy dwoma trybami kontroli prędkości jest możliwe za pomocą równoczesnego naciśnięcia przycisków RPM+ i RPM–.
- Podczas wykonywania prac szlifierskich, przed uruchomieniem urządzenia zawsze umieszczaj narzędzie na obrabianej powierzchni. Przed wyłączeniem urządzenia, odsuń je od obrabianego materiału. Takie podejście zapobiegnie powstawaniu żłobien związanych z nadmierną prędkością działania materiału ściernego.
- Po zakończeniu pracy, wyłącz szlifierkę naciskając przycisk Wł./Wył. Dioda (prawa) na szlifierce wyłączy się.

Bluetooth

To narzędzie jest wyposażone w niskoenergetyczną technologię Bluetooth® i może być podłączane do aplikacji mobilnej, za pośrednictwem której można uzyskać dostęp do dodatkowych opcji. Więcej informacji na temat funkcjonalności aplikacji mobilnej, jeśli jest dostępna w Twoim kraju, można uzyskać na stronie www.mirka.com.

Aktywacja funkcji Bluetooth na urządzeniu Mirka® DEROS:

- Podłącz przewód zasilania do gniazda sieci elektrycznej.
- Naciśnij i przytrzymaj przycisk „rpm+” przy jednoczesnym włączeniu urządzenia za pomocą przycisku „On/Off”.
- Zapali się (na zielono) lewa dioda LED, która wskazuje aktywność funkcji Bluetooth.
- Funkcja Bluetooth wyłącza się, gdy narzędzie zostanie odłączone od gniazda sieci elektrycznej.

UWAGA! W przypadku braku instalacji aplikacji mobilnej, lub jeśli nie jest ona dostępna w Twoim kraju, nie ma możliwości aktywacji funkcji Bluetooth.

Słowo oraz logo Bluetooth® są znakami towarowymi firmy Bluetooth SIG Inc. i jakiegokolwiek wykorzystanie tych znaków przez firmę Mirka Ltd jest objęte licencją. Inne znaki towarowe i nazwy handlowe są własnością ich właścicieli.

Redukcja drgań podczas szlifowania z wykorzystaniem przekładki ochronnej lub nakładki

Korzystanie z nakładki lub przekładki ochronnej podczas szlifowania może sprawić, że przy domyślnej konfiguracji wzrośnie poziom generowanych drgań. Twoje urządzenie firmy Mirka jest wyposażone w funkcję, która pomoże Ci zredukować poziom drgań. Aby zmniejszyć poziom drgań, które mogą się pojawić w przypadku korzystania z przekładki ochronnej lub nakładki, postępuj zgodnie z poniższą instrukcją:

1. Odczytaj przewód zasilający.
2. Zdejmij talerz oporowy.
3. Dokręć nakrętki sześciokątne, zgodnie z wykazem z poniższej tabeli, z zachowaniem dystansu 2 Nm.

Uwaga! W przypadku zastosowania przekładki prędkość obrotową szlifierki zaleca się ustawić na maksymalną wartość 7000 obr./min.

Przykład

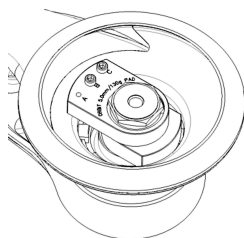

1. Fabryczna konfiguracja urządzenia

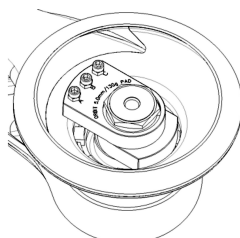

2. Konfiguracja urządzenia do użytku z przekładką ochronną lub nakładką.

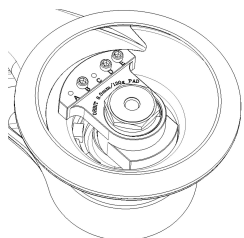

3. Fabryczna konfiguracja urządzenia

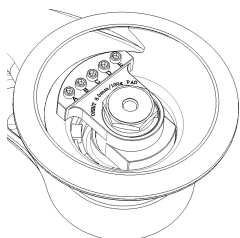

4. Konfiguracja urządzenia do użytku z przekładką ochronną lub nakładką.

Model	Rysunek	Konfiguracja fabryczna									
		Śruba					Nakrętka sześciokątna				
		A	B	C	D	E	A	B	C	D	E
DEROS 550CV/NV	1	-	X	X	-	-	-	-	-	-	-
DEROS 625CV/NV	1	-	X	X	-	-	-	-	-	-	
DEROS 650CV/NV	1	-	X	X	-	-	-	-	-	-	
DEROS 680CV/NV	3	-	X	-	X	X	-	-	-	-	
DEROS 5650CV/NV	1	-	X	X	-	-	-	-	-	-	

Model	Rysunek	Konfiguracja przy użyciu nakładki/przekładki ochronnej									
		A	B	C	D	E	A	B	C	D	E
DEROS 550CV/NV	2	X	X	X	-	-	X	X	X	-	-
DEROS 625CV/NV	2	-	X	X	-	-	-	X	X	-	-

Model	Rysunek	Konfiguracja przy użyciu nakładki/przekładki ochronnej									
DEROS 650CV/NV	2	X	X	X	-	-	X	X	X	-	-
DEROS 680CV/NV	4	X	X	X	X	X	-	-	-	-	-
DEROS 5650CV/NV	2	X	X	X	-	-	X	X	X	-	-

Przykład

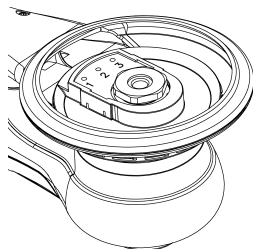

5. Fabryczna konfiguracja urządzenia

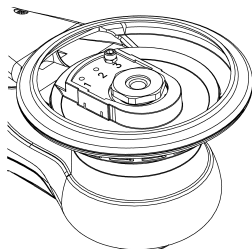

6. Konfiguracja urządzenia do użytku z przekładką ochronną lub nakładką.

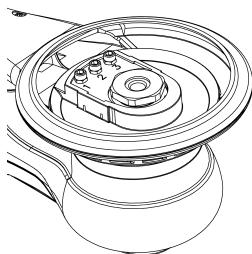

7. Konfiguracja urządzenia do użytku z przekładką ochronną lub nakładką.

Model	Rysunek	Konfiguracja fabryczna					
		Śruba			Nakrętka sześciokątna		
		1	2	3	1	2	3
DEROS 550CV/NV	5	-	-	-	-	-	-
DEROS 625CV/NV	5	-	-	-	-	-	-
DEROS 650CV/NV	5	-	-	-	-	-	-
DEROS 680CV/NV	5	-	-	-	-	-	-
DEROS 5650CV/NV	5	-	-	-	-	-	-

Model	Rysunek	Konfiguracja przy użyciu nakładki/przekładki ochronnej					
DEROS 550CV/NV	6	-	-	X	-	-	X
DEROS 625CV/NV	6	-	-	X	-	-	X
DEROS 650CV/NV	6	-	-	X	-	-	X
DEROS 680CV/NV	7	X	X	X	X	X	X
DEROS 5650CV/NV	6	-	-	X	-	-	X

Konserwacja



Przed rozpoczęciem konserwacji urządzenia, każdorazowo odłącz je od prądu. Używaj jedynie oryginalnych części zamiennych firmy Mirka!

Wymiana talerza oporowego

1. Włóż klucz do mocowania tarczy pomiędzy talerz oporowy i uszczelkę hamującą, aby przytrzymać nakrętkę wrzeczona.
2. Obróć talerz oporowy w kierunku przeciwnym do wskazówek zegara i zdejmij go.
3. Nałóż i przymocuj nowy talerz oporowy, wraz z podkładkami dystansowymi.
4. Następnie wyjmij klucz.

Przekładka ochronna

Przekładki ochronne firmy Mirka mają za zadanie chronić talerz oporowy przed zużyciem podczas agresywnego szlifowania oraz prac z użyciem siatek szlifierskich. Ekonomiczne przekładki ochronne są umieszczane pomiędzy talerzem oporowym a tarczą szlifierską i należy je regularnie wymieniać. Przekładki ochronne przedłużają żywotność talerza oporowego.

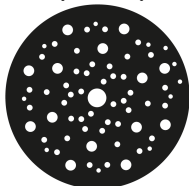

<https://www.mirka.com/accessories/pad-savers/>

Wymiana uszczelki

UWAGA! Nadmierna się ssania w układzie odciągowym może spowodować nieprawidłowe działanie uszczelki.

1. Zdejmij talerz oporowy (zgodnie z powyższym opisem).
2. Wyjmij zużytą uszczelkę hamującą z wyłobienia.
3. Umieść w wyłobieniu nową uszczelkę.
4. Przymocuj talerz oporowy (zgodnie z powyższym opisem).
5. Sprawdź poprawność działania uszczelki. Efektywność uszczelki hamującej można regulować za pomocą liczby podkładek dystansowych umieszczanych pomiędzy wrzeczonym a talerzem oporowym.



Inne czynności serwisowe

Wszelkie czynności serwisowe należy zawsze zlecać przeszkolonym w tym zakresie specjalistom. Warunkiem zachowania ważności gwarancji oraz zapewnienia bezpieczeństwa i właściwego działania urządzenia jest zlecenie wykonywania wszelkich czynności serwisowych autoryzowanym punktom serwisowym firmy Mirka. Adres lokalnego autoryzowanego punktu serwisowego firmy Mirka można uzyskać u dystrybutora sprzętu Mirka lub kontaktując się z centrum obsługi klienta.

Instrukcja naprawy

Objawy	Możliwa przyczyna	Rozwiązanie
Dioda (prawa) na szlifierce świeci się naprzemiennie na czerwono i zielono.	Urządzenie jest podłączone do źródła zasilania o nieprawidłowym napięciu.	Podłącz szlifierkę do źródła zasilania, które odpowiada napięciu znamionowemu danego narzędzia.
Dioda (prawa) na szlifierce nie świeci się, mimo że urządzenie jest włączone.	Kabel zasilający nie jest prawidłowo podłączony do szlifierki lub gniazda sieci elektrycznej.	Podłącz kabel prawidłowo.
Dioda (prawa) szlifierki świeci się na czerwono, a szlifierka podczas szlifowania zwalnia do poniżej 4000 obr./min.	W szlifierce panuje zbyt wysoka temperatura. Zbyt duże długotrwałe obciążenie.	Na jakiś czas zmniejsz obciążenie szlifierki a powinna ona ponownie przyspieszyć swoje działanie.
Dioda (prawa) szlifierki świeci się na czerwono, a prędkość obrotowa jest nieco niższa.	Zbyt duże krótkotrwałe obciążenie.	Zmniejsz obciążenie, dioda (prawa) automatycznie zmieni kolor na zielony.
Uszczelka hamująca nie działa.	Zużycie uszczelki lub uszkodzenie łożyska.	Sprawdź, a w razie potrzeby wymień uszczelkę lub łożysko.
Szlifierka zatrzymała się, a dioda LED (prawa) zapaliła się na czerwono.	Narzędzie działa w trybie bezpieczeństwa ze względu na wysoką temperaturę.	Poczekaj, aż narzędzie ostygnie.

Utylizacja urządzenia

NIEBEZPIECZEŃSTWO



Przed przystąpieniem do składowania elektronarzędzia należy usunąć jego przewód zasilający.

Należy przestrzegać obowiązujących przepisów krajowych dotyczących utylizacji i recyklingu zużytych maszyn, opakowań i akcesoriów.

Tylko UE: Elektronarzędzi nie należy wyrzucać wraz z odpadami komunalnymi. Zgodnie z przepisami dyrektyw europejskich dotyczących zużytego sprzętu elektrycznego i elektronicznego, oraz zgodnie z przepisami lokalnego prawa, narzędzia elektryczne po ustaniu okresu eksploatacji należy gromadzić oddzielnie i przekazywać do ekologicznych zakładów recyklingu.



Więcej informacji na temat rozporządzenia REACH i dyrektywy RoHS oraz naszej społecznej odpowiedzialności biznesu można znaleźć na stronie www.mirka.com

Declaração de conformidade

Mirka Ltd, 66850 Jeppo, Finlândia

vem por este meio declarar ser nossa única responsabilidade que os produtos Mirka® (listados na tabela 'Dados técnicos' para o modelo em particular) a que se refere esta declaração, estão em conformidade com as seguintes normas ou outros documentos normativos: EN 62841-1:2015, 62841-2-4:2014, EN 55014-1:2006 + A1:2009 + A2:2011, EN 55014-2:2015, EN 61000-3-2:2014, 61000-3-3:2013, EN 300 328 V1.9.1, EN 301 489-1 V2.1.1, EN 301 489-17 V3.1.1 em conformidade com os regulamentos 2006/42/EC, 2011/65/UE, 2014/53/UE.

Produtos: Mirka® DEROS 325CV, 350CV, 550CV, 625CV, 650CV, 680CV & 5650CV

<p>Jeppo, 18/04/2021 Local e data de emissão</p>	 Empresa	 Stefan Sjöberg, CEO	Fabricante / Fornecedor Mirka Ltd 66850 Jeppo, Finlândia Tel.: +358 20 760 2111 Fax: +358 20 760 2290 www.mirka.com	
--	--	--	---	--

Tradução das instruções originais. Reservamo-nos o direito de fazer alterações neste manual sem aviso prévio.

Importante

Ler estas instruções de segurança e de operação atentamente antes de instalar, operar ou fazer a manutenção desta ferramenta. Manter estas instruções num local seguro e acessível. Ler e cumprir os regulamentos nacionais e locais.

Equipamento de segurança individual exigido



Leia o manual do operador



Utilize óculos de segurança



Utilize proteção auricular



Utilize luvas de segurança



Utilize máscara facial

Símbolos



Em conformidade com as normas relevantes da UE



Em conformidade com os requisitos RCM da Austrália e Nova Zelândia



Em conformidade com EAC



Em conformidade com AAA



Em conformidade com os requisitos ROHS da China



Advertência: Possível situação de risco que pode resultar em morte ou lesão grave e/ou em danos à propriedade.
Cuidado: Possível situação de risco que pode resultar em lesões de pequena ou média gravidade e/ou em danos à propriedade.



Avisos gerais sobre a segurança de ferramentas elétricas



AVISO Ler todos os avisos e instruções de segurança. O não cumprimento dos avisos e instruções pode resultar em choque elétricos, incêndio e/ou lesões graves.

Guardar todos os avisos e instruções para consulta futura. O termo 'ferramenta elétrica' refere-se a uma ferramenta operada com corrente elétrica (com fio), ou operada a bateria (sem fio).

1. Segurança da área de trabalho

- a. **Manter a área de trabalho limpa e bem iluminada.** Zonas desarrumadas ou escuras são um convite ao acidente.
- b. **Não operar ferramentas elétricas em ambientes explosivos, como na presença de líquidos, gases ou poeiras inflamáveis.** As ferramentas elétricas geram faíscas que podem acender poeiras ou fumos.
- c. **Manter crianças e outras pessoas afastadas quando estiver a usar uma ferramenta elétrica.** Uma distração pode resultar na perda de controlo.

2. Segurança elétrica

- a. **A ficha da ferramenta elétrica deve corresponder à tomada de parede. Nunca modificar a ficha de qualquer forma. Não usar fichas adaptadoras com ligação à terra com ferramentas elétricas.** Fichas elétricas não modificadas, com tomadas correspondentes, reduzem o risco de choques elétricos.
- b. **Evitar tocar em superfícies ligadas à terra com o corpo, como tubos, radiadores, fogões elétricos ou frigoríficos.** Há maior risco de choque elétrico se o corpo estiver exposto a ligações à terra.
- c. **Não expor ferramentas elétricas a chuva ou humidade.** Penetração de água na ferramenta elétrica aumenta o risco de choque elétricos.
- d. **Não negligenciar o fio elétrico. Nunca usar o fio elétrico para transportar, puxar ou desligar a ferramenta. Manter o fio elétrico afastado de calor, óleo, cantos afiados e peças móveis.** Fios danificados ou emaranhados aumentam o risco de choques elétricos.
- e. **Se usar a ferramenta elétrica no exterior, deve usar uma extensão adequada para uso no exterior.** Usar um fio elétrico adequado para uso no exterior reduz o risco de choques elétricos.
- f. **Se for inevitável usar uma ferramenta elétrica em locais húmidos, a alimentação de energia deve incluir um um aparelho de correntes residuais (RCD).** Usar um RCD reduz o risco de choques elétricos.

3. Segurança pessoal

- a. **Para usar a ferramenta elétrica deve estar atento, com atenção ao que está a fazer e com bom senso. Não usar uma ferramenta elétrica se estiver cansado(a) ou sob a influência de drogas, álcool ou medicamentos.** Um momento de desatenção durante o uso de uma ferramenta elétrica pode resultar em lesões graves.
- b. **Usar equipamento de proteção individual. Usar sempre proteção ocular.** Equipamento de proteção, como máscara anti-poeiras, sapatos anti-deslizantes, capacete industrial ou proteção auricular são apropriados para reduzir lesões.
- c. **Evitar arranques acidentais. Assegurar que o interruptor está na posição de desligado antes de ligar a ferramenta à fonte de energia e/ou bateria, assim como antes de a pegar e carregar.** Transportar ferramentas elétricas com o dedo no interruptor, ou ligar ferramentas à tomada com o interruptor na posição ligada é um convite a acidentes.
- d. **Antes de ligar a ferramenta, remover chaves ou chave de caixa.** Uma chave esquecida numa peça rotativa da ferramenta elétrica pode resultar em lesões.
- e. **Não se estique. Manter sempre os pés firmes,** para ter melhor controlo sobre a ferramenta elétrica em situações inesperadas.
- f. **Usar roupa adequada. Não usar roupas soltas nem joias. Manter os cabelos, roupas e luvas afastadas de peças móveis.** Roupas soltas, joias ou cabelos compridos podem ficar presos nas peças móveis.
- g. **Se forem disponibilizados aparelhos para ligar unidades de extração e recolha de poeiras, verificar se estão ligados e se são usados adequadamente.** Usar um aparelho de recolha de poeiras reduz perigos relacionados com poeiras.
- h. **Não deve ficar complacente e ignorar os princípios de segurança da ferramenta por estar muito familiarizado(a) com a ferramenta devido ao seu uso frequente.** Um ação descuidada pode causar lesões graves numa fracção de segundo.

4. Utilização e cuidados a ter com a ferramenta elétrica

- a. **Não sobrecarregar a ferramenta elétrica. Usar a ferramenta elétrica correta para cada aplicação.** Uma ferramenta elétrica adequada faz melhor a tarefa, e com mais segurança, na velocidade para a qual foi concebida.
- b. **Não usar a ferramenta elétrica se o interruptor não liga nem desliga.** Qualquer ferramenta elétrica que não possa ser controlada com o interruptor é um perigo e deve ser reparada.
- c. **Desligar a ficha da tomada e/ou a bateria da ferramenta antes de fazer ajustamentos, trocar acessórios ou guardar a ferramenta elétrica.** Estas medidas de prevenção de segurança reduzem o risco de a ferramenta se ligar acidentalmente.

- d. **Guardar ferramentas não usadas fora do alcance de crianças; não permitir que pessoas que não estejam familiarizadas com a ferramenta elétrica ou estas instruções operem a ferramenta.** As ferramentas elétricas são perigosas nas mãos de utilizadores não formados.
 - e. **Manutenção de ferramentas elétricas. Verificar se as peças móveis estão desalinhasadas ou gripadas, peças avariadas e outras situações que possam afetar a operação da ferramenta elétrica. Reparar uma ferramenta elétrica danificada antes de a usar.** Muitos acidentes são causados por ferramentas elétricas sem manutenção.
 - f. **Manter as ferramentas elétricas afiadas e limpas.** Ferramentas elétricas com manutenção adequada, com cantos afiados, têm menos probabilidade de gripar e são mais fáceis de controlar.
 - g. **Usar a ferramenta elétrica, acessórios, brocas e outros de acordo com estas instruções, tendo em consideração as condições operacionais e o trabalho a executar.** Usar uma ferramenta elétrica para operações que não sejam as previstas pode resultar em situações de perigo.
 - h. **Manter pegas e superfícies de aderência secas, limpas e sem óleo ou gordura.** Pegas e superfícies aderentes escorregadias não oferecem um manuseamento seguro ou controlo da ferramenta em situações inesperadas.
5. **Manutenção**
- a. **A ferramenta elétrica deve ser reparada por técnicos qualificados, apenas com peças sobressalentes idênticas,** para assegurar que a segurança da ferramenta elétrica é mantida.



Avisos adicionais de segurança

- A segurança elétrica da ferramenta somente é assegurada por meio do uso de suportes de apoio originais.
- Leia a Ficha de dados de segurança dos materiais (Materials Safety Data Sheet, MSDS) relativa à superfície de trabalho.
- Caso experimente algum desconforto físico na mão/pulso, pare de trabalhar e procure assistência médica. Lesões nas mãos, pulsos e braços podem resultar do trabalho e movimentos repetitivos e da exposição excessiva a vibrações.
- A tomada elétrica e o conector são acopladores de aparelhos elétricos não IEC. Utilize apenas um cabo de alimentação elétrica original da Mirka. O cabo de alimentação elétrica da Mirka pode ser comprado em um revendedor autorizado Mirka.
- Inspeccione regularmente a ferramenta, o suporte de apoio, o cabo de alimentação e as conexões em busca de desgaste.
- Limpe ou substitua diariamente o saco de coleta do aspirador de pó. A poeira pode ser altamente combustível. A limpeza ou a substituição do saco também garante um desempenho ideal.
- Se a ferramenta parecer estar funcionando de forma incorreta, interrompa o uso imediatamente e providencie a manutenção e o reparo.
- Certifique-se sempre de que a peça a ser lixada está fixada com firmeza no local.
- Durante a utilização, manter as mãos afastadas do acessório rotativo.
- Não deixe que a ferramenta acelere livremente sem tomar precauções para proteger pessoas e objetos próximos, caso o abrasivo ou o suporte de apoio se soltem.

Dados técnicos

DEROS	325CV	350CV	550CV	625CV	650CV	680CV	5650CV
Potência	250 W	250 W	350 W	350 W	350 W	350 W	350 W
Tensão elétrica	220–240 VCA	220–240 VCA	220–240 VCA	220–240 VCA	220–240 VCA	220–240 VCA	220–240 VCA
Velocidade	4.000–10.000 rpm	4.000–10.000 rpm	4.000–10.000 rpm	4.000–10.000 rpm	4.000–10.000 rpm	4.000–10.000 rpm	4.000–10.000 rpm
Órbita	2,5 mm	5 mm	5 mm	2,5 mm	5 mm	8 mm	5 mm
Tamanho do suporte de apoio	Ø 77 mm	Ø 77 mm	Ø 125 mm	Ø 150 mm	Ø 150 mm	Ø 150 mm	125 x 150 mm
Peso	0,8 kg	0,8 kg	1 kg	1 kg	1,1 kg	1,1 kg	1,1 kg
Grau de proteção	I	I	I	I	I	I	I

Informações sobre ruído e vibração

Os valores medidos são determinados de acordo com a norma EN 62841.

DEROS	325CV	350CV	550CV	625CV	650CV	680CV	5650CV
Nível de pressão sonora (L_{pA})	67 dB(A)	67 dB(A)	71 dB(A)	71 dB(A)	71 dB(A)	71 dB(A)	71 dB(A)
Nível de potência sonora (L_{WA})	78 dB(A)	78 dB(A)	82 dB(A)	82 dB(A)	82 dB(A)	82 dB(A)	82 dB(A)
Incerteza de medição de som K	3.0 dB	3.0 dB	3.0 dB	3.0 dB	3.0 dB	3.0 dB	3.0 dB
Valor de emissão de vibração a_h *	3.1 m/s ²	3.3 m/s ²	3.2 m/s ²	2.4 m/s ²	3.4 m/s ²	3.5 m/s ²	3.4 m/s ²
Incerteza de emissão de vibração K *	2.0 m/s ²	1.5 m/s ²	1.5 m/s ²	1.5 m/s ²	1.5 m/s ²	1.5 m/s ²	1.5 m/s ²

As especificações estão sujeitas a alterações sem aviso prévio. A série de modelo pode variar consoante o mercado.

* Os valores informados na tabela são derivados de testes de laboratório em conformidade com os códigos e padrões declarados e não são suficientes para a avaliação dos riscos. Os valores medidos em um local de trabalho específico poderão ser mais altos do que os valores declarados. Os valores de exposição real e a quantidade de risco ou dano vivenciados por um indivíduo são exclusivos de cada situação e dependem do ambiente ao redor, da forma como o indivíduo opera a máquina, do material específico sendo trabalhado, do desenho da estação de trabalho e do tempo de exposição e da condição física do usuário. A Mirka Ltd não aceita nenhuma responsabilidade pelas consequências do uso dos valores declarados em vez dos valores de exposição reais para qualquer avaliação de riscos individuais.

Outras informações sobre saúde e segurança ocupacionais podem ser obtidas nos sites a seguir:

<https://osha.europa.eu/en> (Europe) or <http://www.osha.gov> (USA)

Uso adequado da ferramenta

Esta lixadeira foi projetada para lixar todos os tipos de materiais, ou seja, metais, madeira, pedra, plástico, etc., usando abrasivos destinados para esta finalidade. Não use esta lixadeira para nenhuma outra finalidade além da especificada sem consultar o fabricante ou o fornecedor autorizado do fabricante. Não use suportes de apoio que tenham uma velocidade operacional inferior a 10.000 rpm de velocidade livre. Utilize apenas suportes de apoio originais da Mirka projetados para oferecer um desempenho ideal com a vedação do freio. Nunca monte um suporte de apoio sem uma arruela espaçadora. Outros suportes de apoio podem reduzir o desempenho e aumentarão a vibração. As saídas de ar de resfriamento do compartimento devem ser mantidas limpas e sem obstruções para garantir a circulação do ar. Qualquer trabalho de manutenção ou reparo que exija abertura do compartimento do motor deve ser realizado somente por um centro de serviço autorizado.

Estações de trabalho

A ferramenta está prevista para ser usada como uma ferramenta portátil. Recomendamos sempre usar a ferramenta de pé sobre um pavimento sólido. Pode ser em qualquer posição, mas antes de usar o operador deve estar numa posição segura, a segurar bem a ferramenta e com os pés firmemente pousados; deve estar ciente que a ferramenta pode ter reações de binário. Ver a secção Instruções de operação.

Como começar

Ao desembalar a ferramenta, certifique-se de que esteja intacta, completa e que não tenha sido danificada durante o transporte. Nunca use uma ferramenta danificada.

Antes de usar, verificar se a almofada de encosto está bem fixa e apertada. Ligar o fio elétrico à ferramenta. Ligar o fio elétrico a uma tomada com ligação à terra (220 – 240 VCA, 50/60Hz).

Para obter a potência máxima desta ferramenta, recomendamos usar com um extrator de poeiras (ou outra forma de extração de poeira adequada), junto com produtos Net Sanding da Mirka. A combinação de máquinas de lixar Mirka, com produtos Net Sanding da Mirka e o extrator de poeiras da Mirka forma a base da solução para lixar sem poeiras.

O cabo de alimentação da lixadeira é conectado à rede elétrica na parte dianteira do aspirador de pó. Ao conectar o cabo de alimentação da lixadeira à tomada no aspirador de pó, é possível utilizar a função de partida automática do aspirador de pó.

Instruções de operação

- A ferramenta destina-se a ser operada como uma ferramenta portátil. A ferramenta pode ser utilizada em qualquer posição. Observação! A lixadeira pode desenvolver uma reação ao torque quando ligada.
- Certifique-se de que a lixadeira esteja desligada. Selecione um abrasivo adequado e fixe-o no suporte de apoio. Certifique-se de que o abrasivo está centralizado no suporte de apoio. Para que se obtenha um desempenho ideal, recomendamos um suporte de apoio Mirka e produtos Mirka para lixamento em tela livre de pó.
- Ligue a lixadeira pressionando a chave Liga/Desliga, figura 1. O LED (direito) da lixadeira ficará verde.
- A lixadeira pode agora ser iniciada pressionando a alavanca.
- A velocidade pode ser ajustada entre 4.000 rpm e a rpm máxima por meio de se alterar a posição da alavanca.
- A rpm máxima pode ser ajustada pressionando-se RPM+ ou RPM- (Figura 1). A cada vez que se pressiona, a velocidade aumenta ou diminui em 1.000 rpm até que atinja os limites. A rpm pode ser ajustada entre o intervalo de 4.000 a 10.000 rpm.
- A ferramenta tem dois modos de controle de velocidade. No modo padrão, a velocidade pode ser ajustada linearmente ao alterar a posição da alavanca. No outro modo, a velocidade permanece fixa na rpm máxima definida quando a ferramenta está funcionando. Quando as teclas RPM+ e RPM- são pressionadas simultaneamente, a ferramenta alterna entre os dois modos de controle.
- Ao lixar, sempre coloque a ferramenta sobre a superfície de trabalho antes de ligá-la. Sempre retire a ferramenta da superfície de trabalho antes de desligá-la. Isso evitará o cinzelamento da superfície de trabalho devido ao excesso de velocidade do abrasivo.
- Ao terminar de lixar, desligue a lixadeira pressionando a chave Liga/Desliga. O LED (direito) da lixadeira desligará.

Bluetooth

Esta ferramenta está equipada com a tecnologia de baixa energia Bluetooth® e pode ser conectada a um aplicativo a partir do qual é possível acessar funcionalidades adicionais da ferramenta. Para obter mais informações sobre a funcionalidade do aplicativo e se o mesmo se encontra disponível em seu país, navegue até www.mirka.com.

Ative o Bluetooth em seu Mirka® DEROS da seguinte maneira:

1. Conecte o cabo de alimentação à tomada da rede elétrica.
2. Pressione e mantenha pressionado o botão rpm+ enquanto liga a ferramenta com o botão Liga/Desliga.
3. O LED esquerdo acende (verde) para indicar que o Bluetooth está ativo.
4. O Bluetooth é desativado quando a ferramenta é desligada da tomada elétrica.

OBSERVAÇÃO! Se o aplicativo não estiver instalado ou se não estiver disponível em seu país, o Bluetooth não deve ser ativado.

A marca e os logotipos da palavra Bluetooth® são marcas comerciais registradas de propriedade da Bluetooth SIG, Inc., e qualquer uso de tais marcas pela Mirka Ltd é sob licença. Outras marcas comerciais e nomes comerciais são aqueles dos seus respectivos proprietários.

Redução de vibrações ao lixar com o protetor de suporte ou com interface

Quando é utilizado um protetor de suporte ou interface para lixar, essa estrutura pode aumentar o nível de vibrações. A ferramenta Mirka possui um recurso que permite reduzir essas vibrações. Para reduzir as vibrações que podem ocorrer quando se utiliza um protetor de suporte ou interface, siga os passos a seguir:

1. Desconecte o cabo de alimentação.
2. Remova o suporte de apoio.
3. Acrescente porcas hexagonais e parafusos conforme a tabela a seguir, aperte a 2 Nm.

Nota! Se a lixadora for usada com um interface, recomendamos que a velocidade máxima seja definida para 7.000 rpm.

Exemplo

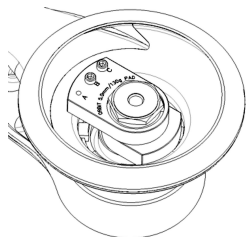

1. Configuração da máquina tal como vem de fábrica.

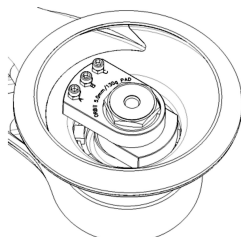

2. Configuração da máquina para o uso com protetor de suporte ou interface.

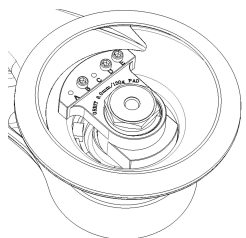

3. Configuração da máquina tal como vem de fábrica.

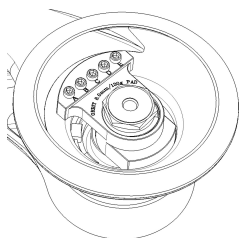

4. Configuração da máquina para o uso com protetor de suporte ou interface.

Modelo	Imagem	Configuração como vem de fábrica									
		Parafuso					Porca hexagonal				
		A	B	C	D	E	A	B	C	D	E
DEROS 550CV/NV	1	-	X	X	-	-	-	-	-	-	-
DEROS 625CV/NV	1	-	X	X	-	-	-	-	-	-	
DEROS 650CV/NV	1	-	X	X	-	-	-	-	-	-	
DEROS 680CV/NV	3	-	X	-	X	X	-	-	-	-	
DEROS 5650CV/NV	1	-	X	X	-	-	-	-	-	-	

Modelo	Imagem	Configuração para protetor de disco/interface									
		A	B	C	D	E	A	B	C	D	E
DEROS 550CV/NV	2	X	X	X	-	-	X	X	X	-	-
DEROS 625CV/NV	2	-	X	X	-	-	-	X	X	-	-
DEROS 650CV/NV	2	X	X	X	-	-	X	X	X	-	-
DEROS 680CV/NV	4	X	X	X	X	X	-	-	-	-	-
DEROS 5650CV/NV	2	X	X	X	-	-	X	X	X	-	-

Exemplo

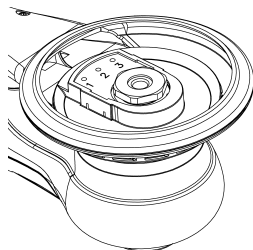

5. Configuração da máquina tal como vem de fábrica.

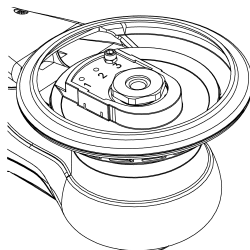

6. Configuração da máquina para o uso com protetor de suporte ou interface.

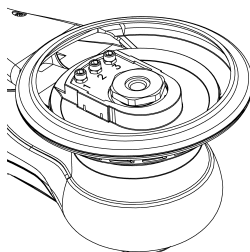

7. Configuração da máquina para o uso com protetor de suporte ou interface.

Modelo	Imagem	Configuração como vem de fábrica					
		Parafuso			Porca hexagonal		
		1	2	3	1	2	3
DEROS 550CV/NV	5	-	-	-	-	-	-
DEROS 625CV/NV	5	-	-	-	-	-	-
DEROS 650CV/NV	5	-	-	-	-	-	-
DEROS 680CV/NV	5	-	-	-	-	-	-
DEROS 5650CV/NV	5	-	-	-	-	-	-

Modelo	Imagem	Configuração para protetor de disco/interface					
		1	2	3	1	2	3
DEROS 550CV/NV	6	-	-	X	-	-	X
DEROS 625CV/NV	6	-	-	X	-	-	X
DEROS 650CV/NV	6	-	-	X	-	-	X
DEROS 680CV/NV	7	X	X	X	X	X	X
DEROS 5650CV/NV	6	-	-	X	-	-	X

Manutenção



Sempre desconecte da alimentação antes de efetuar manutenção!
Utilize apenas peças sobressalentes originais Mirka!

Substituição do suporte de apoio

1. Insira a chave para troca de discos entre o suporte de apoio e a vedação do freio para prender a porca do eixo.
2. Gire o suporte de apoio no sentido anti-horário para removê-lo.
3. Instale e aperte o novo suporte de apoio com arruelas.
4. Remova a chave para troca de discos.

Protetor de suporte

Os protetores de suporte da Mirka destinam-se a proteger o suporte de apoio contra desgaste e rasgamento quando se lixa de forma agressiva e contínua com produtos em tela. Esses protetores de suporte com custo acessível, colocados entre o suporte de apoio e o disco de lixamento, devem ser trocados regularmente. Os protetores de suporte prolongam a vida útil do suporte de apoio.

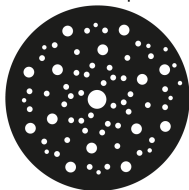

<https://www.mirka.com/accessories/pad-savers/>

Substituição da vedação do freio

OBSERVAÇÃO! Muito vácuo no sistema de extração de poeira pode provocar o mau funcionamento da vedação do freio.

1. Remova o suporte de apoio como descrito anteriormente.
2. Puxe a vedação do freio antiga para fora da sua ranhura.
3. Instale a nova vedação do freio na ranhura.
4. Instale o suporte de apoio como descrito anteriormente.
5. Verifique o funcionamento da vedação do freio. O efeito da vedação do freio pode ser ajustado por meio de se alterar o número de arruelas entre o eixo e o suporte de apoio.



Manutenção adicional

A manutenção sempre deve ser efetuada por pessoal treinado. Para manter a garantia da ferramenta em vigor e assegurar a segurança e funcionamento ideais da mesma, a manutenção sempre deve ser efetuada por um centro de serviço autorizado da Mirka. Para localizar o seu centro de serviço autorizado da Mirka, entre em contato com a central de atendimento da Mirka ou com o seu revendedor autorizado Mirka.

Guia de solução de problemas

Sintoma	Possível causa	Solução
O LED (direito) da lixadeira pisca entre vermelho e verde.	Conectada a uma tomada elétrica com a tensão errada.	Conecte a lixadeira a uma tomada elétrica que corresponda à tensão nominal da ferramenta.
O LED (direito) da lixadeira não acende ao ligar.	O cabo de alimentação não está conectado adequadamente à lixadeira ou à tomada elétrica.	Conecte-o corretamente.
O LED (direito) da lixadeira está vermelho e a ferramenta diminui para 4.000 rpm ao lixar.	A temperatura da lixadeira está muito alta. Carga muito pesada por muito tempo.	Reduza a carga da lixadeira por alguns momentos e ela deverá acelerar novamente.

Sintoma	Possível causa	Solução
O LED (direito) da lixadeira está vermelho e a RPM foi levemente reduzida.	Carga muito pesada por pouco tempo.	Utilize uma carga mais leve e o LED (direito) ficará verde automaticamente.
A vedação do freio não funciona.	Vedação do freio gasta ou mancal do eixo danificado.	Inspeccione e substitua a vedação do freio ou o mancal do eixo se necessário.
A lixadeira parou e o LED (direito) está vermelho.	A ferramenta está em modo de segurança devido à alta temperatura.	Aguarde até que a ferramenta tenha resfriado.

Informações sobre o descarte

PERIGO



Remover o fio elétrico de ferramentas redundantes para que sejam inutilizáveis.

Cumprir os regulamentos nacionais específicos sobre a eliminação e reciclagem de máquinas, embalagens e acessórios fora de uso.

Apenas para a UE: Não descartar ferramentas elétricas nos resíduos domésticos. De acordo com as diretivas europeias sobre resíduos de equipamentos elétricos e eletrónicos e a sua implementação na legislação nacional, as ferramentas elétricas em fim de vida devem ser recolhidas separadamente e entregues a uma estação de reciclagem ecológica compatível.



Para mais informações sobre REACH, RoHS e a nossa responsabilidade social de empresa, aceder a www.mirka.com

Declarație de conformitate

Mirka Ltd, 66850 Jeppo, Finlanda

declaram pe propria răspundere că produsele Mirka® (enumerat mai jos și vezi tabelul „Date tehnice” pentru modelul corespunzător) la care se referă prezenta declarație sunt conforme cu următoarele standarde sau cu alte documente normative: EN 62841-1:2015, 62841-2-4:2014, EN 55014-1:2006 + A1:2009 + A2:2011, EN 55014-2:2015, EN 61000-3-2:2014, 61000-3-3:2013, EN 300 328 V1.9.1, EN 301 489-1 V2.1.1, EN 301 489-17 V3.1.1 în conformitate cu reglementările 2006/42/CE, 2011/65/UE, 2014/53/UE.

Produse: Mirka® DEROS 325CV, 350CV, 550CV, 625CV, 650CV, 680CV & 5650CV

<p>Jeppo, 18.04.2021 Locul și data emiterii</p>	 Compania	 Stefan Sjöberg, Director Executiv	<p>Producător/Furnizor Mirka Ltd 66850 Jeppo, Finlanda Tel. +358 20 760 2111 Fax +358 20 760 2290 www.mirka.com</p>	
---	---	---	--	--

Traducerea instrucțiunilor originale. Ne rezervăm dreptul de a modifica fără preaviz manualul.

Important

Citiți cu atenție aceste instrucțiuni de siguranță și operare înainte de instalarea, operarea sau întreținerea acestei scule. Păstrați aceste instrucțiuni într-un loc sigur și accesibil. Citiți și respectați reglementările naționale și locale.

Echipament de protecție personală obligatoriu



Citiți manualul
de utilizare



Purtați ochelari
de protecție



Purtați sisteme
de protecție
pentru urechi



Purtați mănuși
de protecție



Purtați o mască
de protecție
a feței

Simboluri



Conform cu
standardele UE
relevante



Conform cu
cerința RCM pentru
Australia și Noua
Zeelandă



Conform cu
EAC



Conform cu
AAA



Conform cu
cerința RoHS pentru
China



Avertisment: Situație potențial periculoasă ce poate avea drept rezultat decesul sau vătămări corporale grave și/sau pagube materiale.

Atenție: Situație potențial periculoasă ce poate avea drept rezultat vătămări corporale minore sau moderate și/sau pagube materiale.



Avertismente generale privind siguranța sculelor electrice



AVERTISMENT Citiți toate avertismentele de siguranță și toate instrucțiunile. Nerespectarea avertismentelor și instrucțiunilor poate avea ca rezultat electrocutarea, incendiul și/sau vătămarea gravă.

Păstrați toate avertismentele și instrucțiunile pentru a le putea consulta ulterior. Termenul de „sculă electrică” din avertismente se referă la scula electrică alimentată cu energie electrică de la rețea (cu cablu) sau la scula electrică pe baterii (fără cablu).

1. Siguranța zonei de lucru

- Păstrați zona de lucru curată și bine iluminată.** Zonele aglomerate sau întunecate predispun la accidente.
- Nu utilizați sculele electrice în atmosfere explozive, cum ar fi în prezența lichidelor, a gazelor sau a pulberilor inflamabile.** Sculele electrice provoacă scântei care pot aprinde praful sau vaporii.
- Nu permiteți accesul copiilor sau al trecătorilor în timpul utilizării unei scule electrice.** Distragerea atenției vă poate determina să pierdeți controlul.

2. Siguranța electrică

- Fișele sculelor electrice trebuie să corespundă prizelor. Nu modificați niciodată fișa. Nu folosiți fișe adaptor cu scule electrice legate la masă (impământate).** Folosirea unor fișe nemodificate și a prizelor corespunzătoare va reduce riscul de electrocutare.
- Evitați contactul corpului cu suprafețele legate la masă sau împământate, cum ar fi conducte, calorifere, aragazuri și frigider.** Există un risc ridicat de electrocutare în cazul în care corpul dvs. este legat la masă sau împământat.
- Nu expuneți sculele electrice la ploaie sau umiditate.** Apa care pătrunde într-o sculă electrică va duce la creșterea riscului de electrocutare.
- Nu abuzați de cablu. Nu utilizați niciodată cablul pentru a transporta, a trage sau a deconecta scula electrică. Nu apropiați cablul de căldură, ulei, margini ascuțite sau piese în mișcare.** Cablurile deteriorate sau încurcate duc la creșterea riscului de electrocutare.
- Atunci când utilizați o sculă electrică în spații exterioare, trebuie să folosiți un prelungitor adecvat pentru utilizarea în aer liber.** Folosirea unui cablu adecvat pentru utilizare în aer liber reduce riscul de electrocutare.
- În cazul în care nu poate fi evitată utilizarea unei scule electrice într-o locație umedă, trebuie să folosiți o sursă de alimentare protejată cu un dispozitiv de curent rezidual (RCD).** Utilizarea unui RCD reduce riscul de electrocutare.

3. Siguranța personală

- Rămâneți vigilent(ă), fiți atent(ă) la ceea ce faceți și folosiți-vă simțul practic atunci când utilizați o sculă electrică. Nu utilizați o sculă electrică atunci când sunteți obosit(ă) sau sub influența drogurilor, alcoolului sau a medicamentelor.** Un moment de neatenție în timpul utilizării uneltelor electrice poate avea ca rezultat vătămări corporale grave.
- Folosiți echipament individual de protecție. Purtați întotdeauna ochelari de protecție.** Echipamentele de protecție, cum ar fi o mască împotriva prafului, încălțăminta de protecție antiderapantă, casca de protecție sau protecția auditivă, care sunt utilizate în condiții corespunzătoare vor reduce vătămările corporale.
- Preveniți pornirea accidentală. Asigurați-vă că întrerupătorul este în poziția oprit înainte de conectarea la sursa de alimentare și/sau la acumulator, precum și înainte de ridicarea sau transportarea sculei.** Transportarea sculelor electrice cu degetul pe întrerupător sau conectarea sculelor atunci când întrerupătorul este în poziția pornit predispuie la accidente.
- Înainte de pornirea sculei electrice, scoateți orice cheie cu deschidere reglabilă sau cheie fixă.** O cheie fixă sau o cheie lăsată atașată de o piesă rotativă a sculei electrice poate provoca vătămări corporale.
- Nu vă întindeți prea mult. Păstrați-vă întotdeauna echilibrul și stați bine pe picioare.** Acest lucru permite un control mai bun al sculei electrice în situații neașteptate.
- Îmbrăcați-vă adecvat. Nu purtați haine largi sau bijuterii. Nu apropiați părul, hainele sau mânușile de componentele mobile.** Hainele largi, bijuteriile sau părul lung pot fi prinse în componentele mobile.
- Dacă sunt prevăzute dispozitive pentru conectarea unor instalații de desprăfuire și de colectare a prafului, asigurați-vă că acestea sunt conectate și utilizate în mod corespunzător.** Utilizarea unor instalații de colectare a prafului poate reduce pericolele asociate prafului.
- Nu deveniți neatenți și nu ignorați regulile de siguranță pentru unelte, bazându-vă doar pe familiaritatea acumulată prin utilizarea frecventă a acestora.** Acționând cu neatenție puteți cauza leziuni grave într-o fracțiune de secundă.

4. Utilizarea și întreținerea sculelor electrice

- a. **Nu supraîncărcați scula electrică. Utilizați scula electrică corectă pentru aplicația dvs.** Scula electrică corectă va lucra mai bine și mai sigur la randamentul pentru care a fost proiectată.
 - b. **Nu utilizați scula electrică în cazul în care aceasta nu poate fi pornită și oprită cu ajutorul întrerupătorului.** Orice sculă electrică dacă nu poate fi controlată prin intermediul întrerupătorului este periculoasă și trebuie reparată.
 - c. **Deconectați fișa de la sursa de alimentare și/sau acumulatorul de la scula electrică înainte de a efectua orice reglaje, de a înlocui accesoriile sau de a depozita sculele electrice.** Astfel de măsuri de siguranță preventive reduc riscul de pornire accidentală a unelei electrice.
 - d. **Depozitați sculele electrice care nu sunt folosite astfel încât să nu fie lăsate la îndemâna copiilor și nu lăsați pe nimeni care nu este familiarizat cu scula electrică sau cu aceste instrucțiuni să utilizeze scula electrică.** Sculele electrice sunt periculoase în mâna unor utilizatori neinstruiți.
 - e. **Întrețineți sculele electrice. Verificați dacă există vreoa aliniere incorectă sau înțepenie a pieselor mobile, dacă există piese rupte sau orice altă condiție care poate afecta funcționarea sculei electrice. În cazul în care scula electrică este deteriorată, reparați-o înainte de utilizare.** Multe accidente sunt provocate de scule electrice incorect întreținute.
 - f. **Păstrați sculele de așchiere ascuțite și curate.** Sculele de așchiere cu margini de tăiere ascuțite care sunt întreținute corespunzător sunt mai puțin probabil să se blocheze și sunt mai ușor de controlat.
 - g. **Utilizați scula electrică, accesoriile și cuțitele aplicate ale sculei etc. în conformitate cu aceste instrucțiuni, ținând cont de condițiile de lucru și de lucrările care trebuie efectuate.** Utilizarea sculei electrice pentru alte operațiuni, diferite de cele prevăzute, ar putea duce la apariția unei situații periculoase.
 - h. **Păstrați suprafețele mânerelor și de prindere uscate, curate și lipsite de ulei și unsoare.** Mănerul și suprafețele de prindere alunecoase nu permit manipularea în condiții de siguranță și controlul unelei în situații neașteptate.
5. **Reparații**
- a. **Asigurați-vă că scula dvs. electrică este întreținută de o persoană calificată pentru a efectua reparații, care folosește numai piese de schimb identice.** Acest lucru va asigura menținerea siguranței sculei electrice.



Avertismente de siguranță suplimentare

- Siguranța electrică a instrumentului este oferită numai prin folosirea discurilor de sprijin originali.
- Citiți Fișa tehnică de siguranță a materialelor (FTSM) aplicabilă pentru suprafața de lucru.
- Dacă resimțiți vreun disconfort fizic la nivelul mâinii/încheieturii, încetați lucrul și solicitați asistență medicală. Ca urmare a lucrului, a mișcărilor repetitive și a expunerii excesive la vibrații, se pot produce leziuni la nivelul mâinii, al încheieturii și al brațului.
- Priza de alimentare electrică și conectorul sunt cuplaje pentru aparate non-IEC. Utilizați numai un cablu de alimentare electrică Mirka original. Cablul de alimentare electrică Mirka poate fi achiziționat de la distribuitorul dvs. Mirka.
- Verificați periodic la uzură scula, discul de sprijin, cablul de alimentare și fittingurile.
- Curățați sau înlocuiți zilnic punga de colectare a sistemului de aspirare. Praful poate fi foarte inflamabil. Curățarea sau înlocuirea sacului asigură, de asemenea, performanțe optime.
- Dacă scula pare că funcționează necorespunzător, încetați imediat utilizarea acesteia și solicitați service și reparații.
- Asigurați-vă întotdeauna că piesa care trebuie șlefuită este bine fixată pe poziție.
- Păstrați mâinile la distanță de accesoriul rotativ în timpul utilizării.
- Nu permiteți sculei să se rotească liber fără a lua măsuri de precauție pentru protejarea persoanelor și a obiectelor din jur în eventualitatea în care materialul abraziv sau discul de sprijin se desprind.

Date tehnice

DEROS	325CV	350CV	550CV	625CV	650CV	680CV	5650CV
Putere	250 W	250 W	350 W	350 W	350 W	350 W	350 W
Tensiune de alimentare la rețea	220 – 240 V c.a.	220 – 240 V c.a.	220 – 240 V c.a.	220 – 240 V c.a.	220 – 240 V c.a.	220 – 240 V c.a.	220 – 240 V c.a.
Turație	4.000 – 10.000 rpm	4.000 – 10.000 rpm	4.000 – 10.000 rpm	4.000 – 10.000 rpm	4.000 – 10.000 rpm	4.000 – 10.000 rpm	4.000 – 10.000 rpm
Orbită	2,5 mm	5 mm	5 mm	2,5 mm	5 mm	8 mm	5 mm
Dimensiunea discului de sprijin	Ø 77 mm	Ø 77 mm	Ø 125 mm	Ø 150 mm	Ø 150 mm	Ø 150 mm	125 x 150 mm

DEROS	325CV	350CV	550CV	625CV	650CV	680CV	5650CV
Greutate	0.8 kg	0.8 kg	1 kg	1 kg	1.1 kg	1.1 kg	1.1 kg
Grad de protecție							

Informații despre zgomot și vibrații

Valorile măsurate sunt determinate conform EN 62841.

DEROS	325CV	350CV	550CV	625CV	650CV	680CV	5650CV
Nivel de presiune a sunetului (L<phrase class="subscript">pA</phrase>)	67 dB(A)	67 dB(A)	71 dB(A)	71 dB(A)	71 dB(A)	71 dB(A)	71 dB(A)
Nivel de putere a sunetului (L<phrase class="subscript">WA</phrase>)	78 dB(A)	78 dB(A)	82 dB(A)	82 dB(A)	82 dB(A)	82 dB(A)	82 dB(A)
Coefficient de variație a măsurătorii K	3.0 dB	3.0 dB	3.0 dB	3.0 dB	3.0 dB	3.0 dB	3.0 dB
Valoarea emisiilor de vibrații a_h *	3.1 m/s ²	3.3 m/s ²	3.2 m/s ²	2.4 m/s ²	3.4 m/s ²	3.5 m/s ²	3.4 m/s ²
Coefficient de variație a emisiilor de vibrații K *	2.0 m/s ²	1.5 m/s ²	1.5 m/s ²	1.5 m/s ²	1.5 m/s ²	1.5 m/s ²	1.5 m/s ²

Specificațiile pot fi schimbate fără notificare prealabilă. Gama de modele poate varia în funcție de piață.

* Valorile specificate în tabel provin din teste efectuate în laborator în conformitate cu standardele și codurile declarate și nu sunt suficiente pentru evaluarea riscurilor. Valorile măsurate într-o anumită zonă de lucru pot fi mai mari decât cele declarate. Valorile efective ale expunerii și nivelul de risc sau de accidentare la care este supus un individ sunt specifice pentru fiecare situație și depind de mediul înconjurător, de modul în care persoana respectivă folosește utilajul, de materialul specific cu care se lucrează, de configurația stației de lucru și de timpul de expunere și condiții fizică ale utilizatorului. Mirka Ltd nu acceptă nicio responsabilitate pentru consecințele utilizării valorilor declarate în locul valorilor efective de expunere, pentru nicio evaluare individuală a riscurilor.

Mai multe informații despre sănătate ocupatională și siguranță pot fi obținute prin vizitarea următoarelor site-uri web: [https://osha.europa.eu/en\(3a Ebpona\)](https://osha.europa.eu/en(3a Ebpona)) sau <http://www.osha.gov> (USA)

Utilizarea corespunzătoare a sculei

Această mașină de șlefuit este proiectată pentru șlefuirea tuturor tipurilor de materiale, de exemplu metale, lemn, piatră, materiale plastice etc. folosind materiale abrazive proiectate în acest scop. Nu utilizați această mașină de șlefuit pentru alte scopuri decât cele specificate fără a consulta producătorul sau furnizorul autorizat de acesta. Nu utilizați discuri de sprijin care au o viteză de lucru mai mică de 10.000 rpm în rotație liberă. Utilizați numai discuri de sprijin Mirka originale, concepute pentru performanțe optime cu garnitura de frână. Nu montați niciodată un disc de sprijin fără o șalbă separatoare. Alte discuri de sprijin pot reduce performanțele și pot accentua vibrațiile. Orificiile de aer de răcire de pe carcasă trebuie menținute curate și desfundate, pentru a asigura circulația aerului. Orice lucrare de întreținere sau reparație pentru care trebuie deschisă carcasa motorului se poate efectua doar de către un centru de service autorizat.

Stații de lucru

Această sculă este proiectată pentru a fi utilizată manual. Este recomandat să utilizați întotdeauna scula stând pe o podea solidă. Scula poate fi utilizată în orice poziție, dar, înainte de aceasta, operatorul trebuie să fie într-o poziție sigură, cu priză bună, având un echilibru stabil și cunoscând că mașina de șlefuit poate dezvolta un moment de torsiune reactiv. Consultați secțiunea „Instrucțiuni de operare”.

Instrucțiuni pentru prima utilizare

Când despachetați scula, asigurați-vă că aceasta este intactă, completă și că nu a fost deteriorată în timpul transportului. Nu utilizați niciodată o sculă deteriorată.

Înainte de utilizare, verificați ca discul de sprijin să fie atașat și strâns corect. Conectați cablul de alimentare la sculă. Conectați cablul de alimentare la o priză cu împământare (220 – 240 V c.a., 50/60Hz).

Pentru a obține puterea maximă de la această sculă, se recomandă utilizarea acesteia cu sistemul de aspirare a prafului de la Mirka (sau cu o altă unitate adecvată de aspirare a prafului) și cu produsele de șlefuit din plasă Mirka. Combinația de mașini de șlefuit Mirka, produse de șlefuit din plasă Mirka și unitatea de aspirație Mirka reprezintă baza pentru soluțiile Mirka de șlefuit fără praf.

Cablul de alimentare de la mașina de șlefuit este conectat la rețea pe partea frontală a unității de aspirare. Prin conectarea cablului de alimentare al mașinii de șlefuit la priza de pe unitatea de aspirare, este posibilă utilizarea funcției de pornire automată a unității de aspirare.

Instrucțiuni de operare

- Această sculă este proiectată pentru a fi utilizată manual. Scula poate fi utilizată în orice poziție. Notă! Mașina de șlefuit poate dezvolta o reacție la cuplu la pornire.
- Asigurați-vă că mașina de șlefuit este oprită. Selectați un material abraziv potrivit și fixați-l pe discul de sprijin. Asigurați-vă că materialul abraziv este centrat pe discul de sprijin. Pentru performanțe optime, vă recomandăm un disc de sprijin Mirka și un produs de șlefuit din plasă Mirka.
- Porniți mașina de șlefuit cu ajutorul butonului de pornire/oprire, Figura 1. LED-ul (dreapta) pentru mașina de șlefuire este acum de culoare verde.
- Mașina de șlefuit poate fi pornită acum prin apăsarea manetei.
- Turația poate fi reglată între 4.000 rpm și turația maximă prin reglarea poziției manetei.
- Turația maximă poate fi reglată prin apăsarea butoanelor rpm+ sau rpm-, Figura 1. La fiecare apăsare, turația crește sau scade cu 1.000 rpm până ajunge la limite. Turația poate fi reglată în intervalul 4,000 –10,000 rpm.
- Unealta are două moduri de control al turației. În modul implicit, turația poate fi reglată liniar prin modificarea poziției manetei. În celălalt mod, turația rămâne întotdeauna fixă la turația maximă setată atunci când scula funcționează. Atunci când tastele rpm+ și rpm- sunt apăstate simultan, scula electrică comută între două moduri de control.
- Când șlefuiți, așezați întotdeauna scula pe suprafața de lucru înainte de a o porni. Îndepărtați întotdeauna scula electrică de pe suprafața de lucru înainte de a o opri. Acest lucru va preveni creșterea suprafeței de lucru din cauza vitezei excesive a materialului abraziv.
- După ce terminați operațiunea de șlefuire, opriți mașina, apăsând pe butonul de pornire/oprire. LED-ul (dreapta) mașinii de șlefuire este acum oprit.

Bluetooth

Această sculă este echipată cu tehnologia Bluetooth® cu un consum redus de energie și poate fi conectat la o aplicație, din care pot fi accesate funcțiile suplimentare ale instrumentului. Pentru mai multe informații despre funcțiile aplicației și pentru a afla dacă este disponibilă în țara dvs., accesați www.mirka.com.

Activati Bluetooth pe Mirka® DEROS urmând pașii de mai jos:

1. Conectați cablul de alimentare la priza de alimentare de la rețea.
2. Țineți apăsat butonul rpm+ în timp ce porniți scula folosind butonul de pornire/oprire.
3. LED-ul stâng se aprinde (verde), pentru a indica faptul că Bluetooth este activat.
4. Bluetooth-ul este dezactivat atunci când instrumentul este deconectat de la priza de alimentare.

NOTĂ! Dacă aplicația nu este instalată sau nu este disponibilă în țara dvs., funcția de Bluetooth nu se va activa.

Marcajul de protecție și siglele Bluetooth® sunt mărci comerciale înregistrate deținute de Bluetooth SIG, Inc. Orice utilizare a acestora de către Mirka Ltd este sub licență. Alte mărci comerciale și mărci înregistrate le aparțin proprietarilor corespunzători.

Reducerea vibrațiilor în timpul șlefuirii cu protecția de disc sau interfața

Când protecția de disc sau interfața este utilizată pentru șlefuire, această configurație poate mări nivelul de vibrații. Scula dvs. Mirka are o funcție care vă permite să reduceți aceste vibrații. Pentru a reduce vibrațiile care pot apărea în timpul utilizării unei protecții de disc sau a unei interfețe, urmați acești pași:

1. Deconectați cablul de alimentare.
2. Demontați discul de sprijin
3. Adăugați piulițe hexagonale și șuruburi conform tabelului de mai jos; strângeți-le la 2 Nm.

Observație! Dacă șlefuitorul este folosit cu o interfață, este recomandat ca viteza să fie setată la un maximum de 7.000 de rotații pe minut.

Exemplu

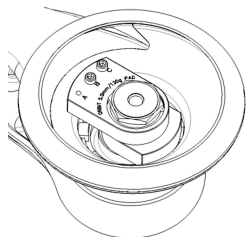

1. Configurație inițială a mașinii.

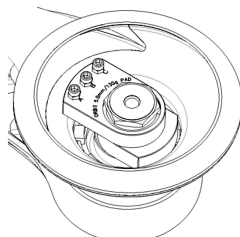

2. Configurație mașină pentru utilizarea cu protecție de disc sau interfață.

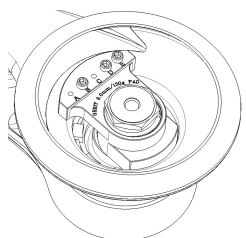

3. Configurație inițială a mașinii.

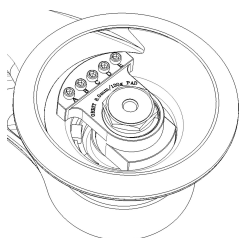

4. Configurație mașină pentru utilizarea cu protecție de disc sau interfață.

Model	Imagine	Configurație inițială									
		Șurub					Piuliță hexagonală				
		A	B	C	D	E	A	B	C	D	E
DEROS 550CV/NV	1	-	X	X	-	-	-	-	-	-	-
DEROS 625CV/NV	1	-	X	X	-	-	-	-	-	-	
DEROS 650CV/NV	1	-	X	X	-	-	-	-	-	-	
DEROS 680CV/NV	3	-	X	-	X	X	-	-	-	-	
DEROS 5650CV/NV	1	-	X	X	-	-	-	-	-	-	

Model	Imagine	Configurare pentru protecție de taler/interfață									
		A	B	C	D	E	A	B	C	D	E
DEROS 550CV/NV	2	X	X	X	-	-	X	X	X	-	-
DEROS 625CV/NV	2	-	X	X	-	-	-	X	X	-	-
DEROS 650CV/NV	2	X	X	X	-	-	X	X	X	-	-
DEROS 680CV/NV	4	X	X	X	X	X	-	-	-	-	-
DEROS 5650CV/NV	2	X	X	X	-	-	X	X	X	-	-

Exemplu

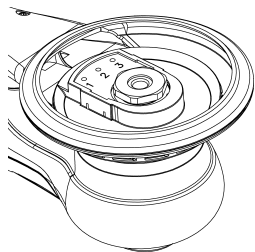

5. Configurație inițială a mașinii.

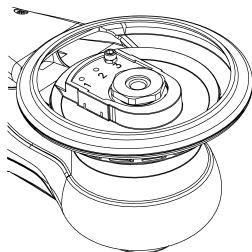

6. Configurație mașină pentru utilizarea cu protecție de disc sau interfață.

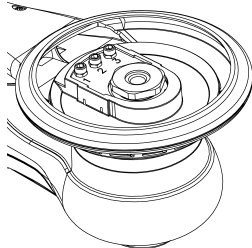

7. Configurație mașină pentru utilizarea cu protecție de disc sau interfață.

Model	Imagine	Configurație inițială					
		Șurub			Piuliță hexagonală		
		1	2	3	1	2	3
DEROS 550CV/NV	5	-	-	-	-	-	-
DEROS 625CV/NV	5	-	-	-	-	-	-
DEROS 650CV/NV	5	-	-	-	-	-	-
DEROS 680CV/NV	5	-	-	-	-	-	-
DEROS 5650CV/NV	5	-	-	-	-	-	-

Model	Imagine	Configurare pentru protecție de taler/interfață					
		1	2	3	1	2	3
DEROS 550CV/NV	6	-	-	X	-	-	X
DEROS 625CV/NV	6	-	-	X	-	-	X
DEROS 650CV/NV	6	-	-	X	-	-	X
DEROS 680CV/NV	7	X	X	X	X	X	X
DEROS 5650CV/NV	6	-	-	X	-	-	X

Întreținerea



Deconectați întotdeauna alimentarea electrică înainte de lucrările de întreținere!
Utilizați numai piese de schimb originale Mirka!

Înlocuirea discului de sprijin

1. Introduceți cheia pentru discuri între discul de sprijin și garnitura de frână, pentru a susține piulița axului.
2. Rotiți discul de sprijin în sens antiorar pentru a-l demonta.
3. Montați și strângeți noul disc de sprijin cu șaibe.
4. Îndepărtați cheia pentru discuri.

Protecție de disc

Protecția de disc Mirka este concepută pentru a proteja discul de sprijin împotriva uzurii, atunci când șlefuiți energic și continuu cu produse din plasă. Aceste protecții de disc eficiente, plasate între discul de sprijin și discul de șlefuire, ar trebui schimbate regulat. Protecțiile de disc prelungesc durata de viață a discului de sprijin.

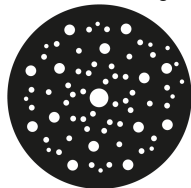

<https://www.mirka.com/accessories/pad-savers/>

Înlocuirea garniturii de frână

NOTĂ! Prea mult vid în sistemul de aspirare a prafului poate duce la funcționarea defectuoasă a garniturii de frână.

1. Demontați discul de sprijin conform indicațiilor de mai sus.
2. Scoateți vechea garnitură de frână din canalul ei.
3. Montați noua garnitură de frână în canal.
4. Montați discul de sprijin conform indicațiilor de mai sus.
5. Verificați funcționarea garniturii de frână. Efectul garniturii de frână poate fi reglat prin modificarea numărului de șaibe dintre ax și discul de sprijin.



Alte reparații

Lucrările de reparații trebuie executate întotdeauna de către personal instruit. Pentru a menține valabilitatea garanției sculei și pentru o siguranță și funcționare optimă a acesteia, lucrările de reparații trebuie executate de către un centru de service autorizat Mirka. Pentru a localiza centrul local de service autorizat Mirka, contactați serviciul pentru clienți Mirka sau distribuitorul Mirka.

Ghid de depanare

Simptom	Cauză posibilă	Soluție
LED-ul (dreapta) mașinii de șlefuit luminează intermitent, alternând între roșu și verde.	Conectat la o priză de rețea cu tensiune incorectă.	Conectați mașina de șlefuit la o priză de rețea care corespunde cu tensiunea nominală a sculei.
Nu se aprinde LED-ul (dreapta) mașinii de șlefuit la pornire.	Cablul de alimentare nu este conectat corect la mașina de șlefuit sau la priza de rețea.	Conectați-l corespunzător.
LED-ul (dreapta) mașinii de șlefuit este de culoare roșie și mașina de șlefuit încetinește la 4.000 rpm când șlefuiți.	Temperatura din interiorul mașinii de șlefuit este prea ridicată. Sarcină pe termen lung prea mare.	Reduceți sarcina mașinii de șlefuit pentru un timp, iar mașina de șlefuit își va recăpăta turajul.

Simptom	Cauză posibilă	Soluție
LED-ul (dreapta) mașinii de șlefuit este de culoare roșie și turația este ușor redusă.	Sarcină pe termen scurt prea mare.	Reduceți sarcina și LED-ul (dreapta) va reveni automat la culoarea verde.
Garnitura de frână nu funcționează.	Garnitură de frână uzată sau rulment deteriorat al axului.	Verificați sau înlocuiți garnitura de frână sau rulmentul axului, dacă este necesar.
Mașina de șlefuit s-a oprit, iar LED-ul (dreapta) este roșu.	Instrumentul este în modul de siguranță din cauza temperaturii ridicate.	Așteptați ca instrumentul să se răcească.

Informații despre eliminare

PERICOL



Faceți sculele electrice redundante inutilizabile prin îndepărtarea cablului de alimentare.

Respectați reglementările naționale aplicabile privind casarea ecologică și privind reciclarea aparatelor scoase din uz, a ambalajelor și a accesoriilor.

Doar UE: Nu aruncați scule electrice în deșeurile menajere. În conformitate cu Directivele europene privind deșeurile de echipamente electrice și electronice și transpunerea acestora în legislația națională, sculele electrice care au ajuns la finalul perioadei de utilizare trebuie să fie colectate separat și trimise la o unitate de reciclare compatibilă cu mediul.

Pentru mai multe informații privind REACH, RoHS și responsabilitatea socială a companiei noastre, vizitați www.mirka.com

Декларация соответствия

Компания Mirka Ltd, 66850, Йеппо (Jeppo), Финляндия				
ответственно заявляет, что перечисленная ниже продукция Mirka® (см. таблицу технических характеристик для каждой модели) соответствует требованиям следующих стандартов и иных нормативных документов: EN 62841-1:2015, 62841-2-4:2014, EN 55014-1:2006 + A1:2009 + A2:2011, EN 55014-2:2015, EN 61000-3-2:2014, 61000-3-3:2013, EN 300 328 V1.9.1, EN 301 489-1 V2.1.1, EN 301 489-1 V3.1.1 согласно директивам 2006/42/EC, 2011/65/EU, 2014/53/EU.				
Продукция: Mirka® DEROS 325CV, 350CV, 550CV, 625CV, 650CV, 680CV & 5650CV				
Йеппо, 18.04.2021 Место и дата выпуска	MIRKA Организация	 Стефан Шёбберг (Stefan Sjöberg), генеральный директор	Производитель / поставщик компания Mirka Ltd 66850 Йеппо (Jeppo) Финляндия Тел.: +358 20 760 2111 Факс: +358 20 760 2290 www.mirka.com	

Перевод оригинального документа. Производитель оставляет за собой право вносить изменения в содержание данного руководства без предварительного уведомления.

Важно!

Перед началом любых работ, связанных с эксплуатацией и техническим обслуживанием изделия, необходимо внимательно ознакомиться с настоящим руководством. Руководство должно храниться в надежном и легкодоступном месте. При работе с изделием необходимо соблюдать требования соответствующих государственных и региональных нормативных документов.

Необходимые средства индивидуальной защиты



Ознакомиться с руководством по эксплуатации



Использовать защитные очки



Использовать средства защиты органов слуха



Использовать рабочие рукавицы



Использовать респиратор

Обозначения



Соответствует требованиям применимых стандартов ЕС



Соответствует требованиям действующих в Австралии и Новой Зеландии нормативов (требованиям маркировки RCM)



Соответствует EAC



Соответствует AAA



Соответствует действующим в Китае ограничениям, касающимся использования опасных веществ



Внимание! Потенциально опасная ситуация, могущая стать причиной летального исхода, тяжелой травмы и значительного материального ущерба.

Осторожно! Потенциально опасная ситуация, могущая стать причиной травмы средней тяжести или легкой, а также среднего или незначительного материального ущерба.



Общие правила техники безопасности при работе с механизированным инструментом



ВНИМАНИЕ! Перед началом работы с инструментом необходимо тщательно изучить соответствующее руководство и правила техники безопасности. Несоблюдение правил техники безопасности и указаний руководства может стать причиной поражения электрическим током, пожара, а также тяжелых травм.

Вся документация к инструменту должна быть сохранена, чтобы в дальнейшем пользоваться ею как справочником. Термин «механизированный инструмент» в настоящих правилах означает электроинструмент с питанием от электросети (с кабелем питания) или от электрической батареи (без кабеля питания).

1. Требования к месту проведения работ

- a. **Место проведения работ должно быть чистым и хорошо освещенным.** Наличие посторонних предметов в месте проведения работ, а также его недостаточная освещенность, могут стать причиной несчастного случая.
- b. **Запрещается работать с инструментом во взрывоопасной атмосфере, например, в присутствии легковоспламеняющихся газов, пыли и жидкостей.** Искры, возникающие при работе инструмента, могут стать причиной возгорания.
- c. **В месте проведения работ не допускается нахождение детей и иных посторонних лиц.** Отвлечения внимания может стать причиной потери управления инструментом.

2. Электробезопасность

- a. **Электрическая вилка инструмента должна соответствовать используемой розетке. Категорически запрещается вносить изменения в конструкцию вилки. С заземленным механизированным инструментом запрещается использовать какие бы то ни было электрические переходники.** Несоблюдение данных требований может стать причиной поражения электрическим током.
- b. **Запрещается прикасаться к заземленным поверхностям труб, батарей отопления, кухонных плит, холодильников и иного оборудования.** Это может стать причиной поражения электрическим током.
- c. **Не следует допускать попадания на инструмент дождевой воды и иной влаги.** Это может стать причиной поражения электрическим током.
- d. **В процессе работы следует соблюдать правила обращения с кабелем электропитания. Запрещается переносить и передвигать инструмент, держа его за кабель. Запрещается извлекать электрическую вилку из розетки с помощью кабеля электропитания. Кабель должен располагаться на достаточном удалении от источников тепла, масел, острых углов и движущихся частей оборудования.** Поврежденные и спутанные кабели могут стать причиной поражения электрическим током.
- e. **При работе с инструментом вне помещения необходимо использовать специально предназначенный для этого удлинитель.** Несоблюдение данного требования может стать причиной поражения электрическим током.
- f. **При работе с инструментом во влажной среде в сети электропитания должно быть предусмотрено устройство дифференциальной защиты.** Несоблюдение данного требования может стать причиной поражения электрическим током.

3. Безопасность оператора

- a. **В процессе работы с инструментом необходимо проявлять осторожность, контролировать свои действия и руководствоваться здравым смыслом. Запрещается работать с инструментом в утомленном состоянии, а также под воздействием алкоголя, наркотических средств и лекарств, оказывающих влияние на зрение, реакцию или координацию.** Невнимательность в процессе работы может стать причиной тяжелых травм.
- b. **В процессе работы с инструментом необходимо использовать средства индивидуальной защиты. В обязательном порядке следует использовать средства защиты органов зрения.** Средства индивидуальной защиты, такие как респиратор, нескользящая защитная обувь, каска и средства защиты органов слуха, используемые в соответствии с условиями работы, позволяют избежать травм.
- c. **Необходимо исключить самопроизвольный запуск инструмента. Перед подключением инструмента к розетке электропитания и (или) подсоединением электрической батареи, а также перед взятием инструмента в руки и его переносом, следует удостовериться, что его выключатель находится в положении отключения.** Запрещается держать палец на выключателе инструмента в процессе его переноса, а также подключать инструмент к розетке электропитания,

если его выключатель находится в положении включения. Подобные действия могут стать причиной несчастного случая.

- d. **Перед включением инструмента необходимо удалить все регулировочные ключи.** Ключ, оставленный на вращающейся части инструмента, может стать причиной травмы.
- e. **В процессе работы с инструментом запрещается вытягиваться. Необходимо твердо стоять на ногах и сохранять равновесие.** Это позволит лучше управлять инструментом в нештатных ситуациях.
- f. **При работе с инструментом необходимо носить надлежащую одежду. Запрещается работать в свободной необлегающей одежде, а также при наличии на теле каких-либо украшений. В процессе работы не следует допускать попадания волос, частей одежды и рукавиц в зону движущихся частей инструмента.** Части необлегающей одежды, украшения и длинные волосы могут зацепиться за движущиеся части инструмента.
- g. **Если инструмент предназначен для эксплуатации совместно с системой пылеудаления, удостовериться, что она подсоединена и используется надлежащим образом.** Использование системы пылеудаления позволяет снизить риски, связанные с запыленностью.
- h. **Регулярное использование инструментов не должно становиться причиной потери бдительности и пренебрежения правилами техники безопасности.** Неосторожность может за долю секунды привести к тяжелой травме.

4. Эксплуатация и техническое обслуживание

- a. **Запрещается эксплуатировать инструмент в режиме перегрузки. Модель используемого инструмента должна соответствовать выполняемой работе.** Использование инструмента надлежащей мощности позволит повысить качество работы и уровень безопасности при ее осуществлении.
- b. **Запрещается использовать инструмент с неисправным выключателем.** Подобный инструмент представляет опасность и должен быть отремонтирован.
- c. **Перед началом любых регулировок и замены оснастки, а также после окончания работ необходимо извлечь вилку инструмента из электрической розетки и (или) отсоединить электрическую батарею.** Это позволит исключить самопроизвольный запуск инструмента.
- d. **Инструмент необходимо хранить в недоступном для детей месте. К работе с инструментом не должны допускаться лица, не имеющие необходимой квалификации и не ознакомленные с настоящим руководством.** Неквалифицированная работа с инструментом может стать причиной травм.
- e. **Механизированный инструмент должен проходить надлежащее техническое обслуживание. В процессе обслуживания следует удостовериться в отсутствии перекосов и заклинивания движущихся частей, а также в отсутствии поврежденных деталей и любых иных неисправностей, могущих повлиять на работу инструмента. В случае обнаружения неисправности эксплуатация инструмента должна быть приостановлена вплоть до ее устранения.** Ненадлежащее техническое обслуживание механизированного инструмента нередко становится причиной несчастных случаев.
- f. **Режущие инструменты необходимо регулярно чистить и затачивать.** Режущие инструменты, прошедшие надлежащее техническое обслуживание и имеющие острые режущие кромки, менее склонны к заклиниванию и более просты в управлении.
- g. **Механизированный инструмент, оснастка и режцы должны эксплуатироваться в соответствии с указаниями настоящего руководства с учетом характера и условий выполняемой работы.** Использование инструмента не по назначению может привести к возникновению опасной ситуации.
- h. **Ручки инструмента и его поверхности, контактирующие с руками оператора, должны быть сухими и чистыми, без следов масла и смазки.** Скользкие ручки и поверхности могут представлять опасность вследствие выскальзывания инструмента из рук в нештатных ситуациях.

5. Ремонт

- a. **Ремонт механизированного инструмента должен осуществляться квалифицированным персоналом с использованием идентичных запасных частей.** Несоблюдение данного требования может сделать работу с инструментом опасной.



Дополнительные правила техники безопасности

- Электробезопасность устройства гарантируется только при условии использования оригинальных дисков-подшв.
- Перед началом работы необходимо ознакомиться с паспортами безопасности обрабатываемых материалов.
- В случае появления каких-либо неприятных ощущений в кистях и запястьях необходимо остановить работу и обратиться за медицинской помощью. Многократные однообразные движения и чрезмерно интенсивная вибрация могут стать причиной заболеваний кистей рук, запястий и предплечий.

- Разъем электропитания устройства предназначен для оборудования, не соответствующего требованиям стандарта IEC. Устройство должно использоваться с оригинальным кабелем электропитания Mirka. Кабель может быть приобретен у местного дилера компании Mirka.
- Необходимо регулярно проверять инструмент, диск-подшвы, кабель электропитания и фитинги на предмет износа.
- Мешок-пылесборник пылесоса должен опорожняться или заменяться ежедневно. Пыль может быть легковоспламеняющейся. Помимо прочего, опорожнение и замена мешка-пылесборника необходима для обеспечения максимальной производительности устройства.
- В случае обнаружения признаков неисправности инструмента необходимо немедленно остановить работу и отправить инструмент в ремонтную мастерскую.
- Обрабатываемая деталь должна быть надежно закреплена.
- В процессе работы необходимо держать руки на достаточном удалении от вращающейся оснастки.
- Не следует допускать свободного вращения инструмента, не обеспечив предварительно защиту присутствующих лиц и окружающих предметов от возможного разлета абразивного материала и диска-подшвы.

Технические характеристики

DEROS	325CV	350CV	550CV	625CV	650CV	680CV	5650CV
Мощность, Вт	250	250	350	350	350	350	350
Напряжение питания, В перем.	220 – 240	220 – 240	220 – 240	220 – 240	220 – 240	220 – 240	220 – 240
Скорость, об./мин	4 000–10 000	4 000–10 000	4 000–10 000	4 000–10 000	4 000–10 000	4 000–10 000	4 000–10 000
Орбита, мм (дюймы)	2,5 mm	5 mm	5 mm	2,5 mm	5 mm	8 mm	5 mm
Диаметр диска-подшвы, мм (дюймы)	Ø 77	Ø 77	Ø 125	Ø 150	Ø 150	Ø 150	125 x 150
Масса, кг (фунты)	0,8	0,8	1	1	1,1	1,1	1,1
Класс защиты	I	I	I	I	I	I	I

Уровни шума и вибрации

Испытания проводились в соответствии с требованиями стандарта EN 62841.

DEROS	325CV	350CV	550CV	625CV	650CV	680CV	5650CV
Звуковое давление (L_{pA}), дБ (А)	67 dB(A)	67 dB(A)	71 dB(A)	71 dB(A)	71 dB(A)	71 dB(A)	71 dB(A)
Звуковая мощность (L_{WA}), дБ (А)	78 dB(A)	78 dB(A)	82 dB(A)	82 dB(A)	82 dB(A)	82 dB(A)	82 dB(A)
Погрешность измерения звуковых величин, дБ	3,0 dB	3,0 dB	3,0 dB	3,0 dB	3,0 dB	3,0 dB	3,0 dB
Виброускорение a_h^*, м/с²*	3,1 м/с ²	3,3 м/с ²	3,2 м/с ²	2,4 м/с ²	3,4 м/с ²	3,5 м/с ²	3,4 м/с ²
Погрешность измерения виброускорения K, м/с²*	2,0 м/с ²	1,5 м/с ²	1,5 м/с ²	1,5 м/с ²	1,5 м/с ²	1,5 м/с ²	1,5 м/с ²

Технические характеристики могут быть изменены без предварительного уведомления. Перечень предлагаемых моделей может меняться в зависимости от региона.

* Указанные в таблице значения получены в ходе лабораторных испытаний, проведенных в соответствии с требованиями указанных стандартов, и являются недостаточными для оценки рисков. Результаты измерений на рабочих местах могут превышать данные значения. Фактические уровни воздействия и фактическая опасность для здоровья оператора являются уникальными для каждой конкретной ситуации и зависят от окружающих условий, методов работы, используемых материалов, особенностей рабочего места, а также от продолжительности работы и физического состояния оператора. Компания Mirka Ltd не несет ответственность за использование заявленных значений вместо фактически имеющихся при оценке возможных рисков для здоровья оператора.

Дополнительные сведения о производственной гигиене и технике безопасности могут быть получены на следующих веб-сайтах:

<https://osha.europa.eu/en> (Европа), <http://www.osha.gov> (США).

Назначение и основные сведения

Данная шлифовальная машина предназначена для шлифования материалов всех типов, в т.ч. металлов, древесины, камня, пластмасс и т.д., с использованием предназначенных для этого абразивных материалов. Запрещается использовать шлифовальную машину в любых иных целях без согласования с производителем или официальным дилером. Запрещается использовать с данной машиной диски-подшвы, рассчитанные на скорость вращения без нагрузки менее 10 000 об./мин. Необходимо использовать исключительно оригинальные диски-подшвы Mirka, предназначенные для оптимальной работы с уплотнением тормоза. Категорически запрещается устанавливать диск-подшву без распорной шайбы. Использование иных дисков-подшв может стать причиной снижения производительности и усиления вибрации. Для обеспечения надлежащего охлаждения устройства вентиляционные отверстия в его корпусе должны оставаться открытыми. Все виды технического обслуживания и ремонта со вскрытием корпуса должны выполняться уполномоченным сервисным центром.

Рабочее место

Данный инструмент является ручным. Настоятельно рекомендуется работать с инструментом, стоя на твердом полу. В процессе работы положение инструмента может быть любым. Однако перед началом каждой операции необходимо придать телу устойчивое положение. При этом следует надежно удерживать инструмент и твердо стоять на ногах. Необходимо учитывать возможность отдачи от инструмента. См. раздел «Эксплуатация».

Начало работы

При распаковке изделия необходимо удостовериться в отсутствии повреждений, в т.ч. могущих возникнуть при транспортировке, а также проверить полноту комплекта поставки. Категорически запрещается работать с неисправным инструментом.

Перед началом работы следует убедиться, что диск-подшва надлежащим образом установлен и закреплен. Затем следует подключить к инструменту кабель электропитания. После этого кабель электропитания должен быть подключен к заземленной розетке электропитания (220 – 240, 50/60 Гц).

Для обеспечения максимальной производительности инструмента рекомендуется использовать его совместно с промышленным пылесосом Mirka (или аналогичным) и сетчатыми абразивными материалами Mirka. Сочетание шлифовальных машин Mirka, сетчатых абразивных материалов Mirka и промышленного пылесоса Mirka образует базовые решения компании Mirka для беспыльного шлифования.

Кабель электропитания шлифовальной машины подключается к розетке электропитания, расположенной в передней части пылесоса. Такая схема подключения позволяет использовать функцию автоматического включения пылесоса.

Эксплуатация

- Данный инструмент является ручным. Инструмент может использоваться в любом положении. Примечание. При включении инструмента возможна отдача.
- Удостовериться, что питание устройство отключено. Выбрать подходящий абразивный материал и закрепить его на диске-подшве. Удостовериться, что абразив надлежащим образом отцентрирован относительно диска-подшвы. Для обеспечения оптимальной работы шлифовальной машины рекомендуется использовать диск-подшву Mirka и изделия Mirka серии Net Sanding.
- Включить шлифовальную машину, воспользовавшись кнопкой включения On/Off (рис. 1). В результате светодиодный индикатор (правый) шлифовальной машины будет светиться зеленым светом.
- Для запуска устройства нажать рычаг.
- Скорость вращения диска-подшвы может регулироваться с помощью рычага в пределах от 4000 об./мин до максимального установленного значения.
- Максимальное значение скорости вращения головки может быть установлено с помощью кнопок grt+ и grt- (см. рис. 1). Каждое нажатие кнопки изменяет скорость вращения на 1000 об./мин в пределах диапазона от 4 000 до 10 000 об./мин.
- В конструкции устройства предусмотрены два режима регулирования скорости. В режиме по умолчанию скорость линейно регулируется с помощью рычага. В альтернативном режиме поддерживается максимальное установленное значение скорости. Переключение между режимами осуществляется путем одновременного нажатия кнопок grt+ и grt-.
- Перед началом шлифования необходимо поместить инструмент на обрабатываемую поверхность и лишь затем включить его. По завершении шлифования следует вначале убрать инструмент с обрабатываемой поверхности

и лишь затем отключить его. Это позволит избежать образования борозд на обрабатываемой поверхности вследствие чрезмерно высокой скорости вращения абразивного материала.

- После окончания работ следует отключить устройство путем нажатия кнопки включения On/Off. В результате светодиодный индикатор (правый) шлифовальной машины погаснет.

Bluetooth

В конструкции устройства предусмотрена возможность использования технологии обмена данными Bluetooth® с низким энергопотреблением. Благодаря этому шлифовальная машина может устанавливать связь с приложением App, что позволяет расширить перечень ее функций. Более подробные сведения о функциях приложения App и его наличии в какой-либо стране представлены на сайте www.mirka.com.

Для включения функции Bluetooth необходимо выполнить перечисленные ниже действия:

1. Подключить устройство к сети электропитания.
2. Нажав и удерживая кнопку «rpm+» устройства, включить его электропитание, для чего нажать кнопку On/Off.
3. После включения Bluetooth левый светодиодный индикатор устройства загорится зеленым светом.
4. Для выключения функции Bluetooth необходимо отключить шлифовальную машину от сети электропитания.

ПРИМЕЧАНИЕ! Если приложение App не установлено или отсутствует в данной стране, включение Bluetooth будет невозможно.

Название и логотип Bluetooth® являются зарегистрированными товарными знаками, принадлежащими компании Bluetooth SIG, Inc. Любое их использование компанией Mirka Ltd осуществляется по лицензии. Прочие товарные знаки являются собственностью их владельцев.

Снижение интенсивности вибрации при шлифовании с прокладками различных типов

При использовании прокладок различных типов интенсивность вибрации может увеличиваться. Для таких случаев в конструкции шлифовальных машин Mirka предусмотрена возможность снижения интенсивности вибрации. Для этого необходимо выполнить следующие действия:

1. Отсоединить кабель электропитания.
2. Снять диск-подошву.
3. Установить шестигранные гайки и винты согласно приведенной ниже таблице и затянуть их моментом 2 Н·м.

Примечание. Если шлифовальная машина используется с мягкой прокладкой, рекомендуется установить максимальную скорость вращения головки равной 7 000 об/мин.

Примеры

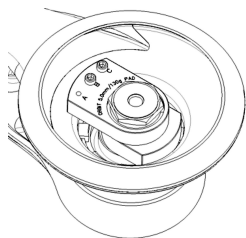

1. Исходная конфигурация машины.

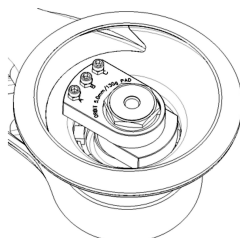

2. Конфигурация машины для работы с прокладками различных типов.

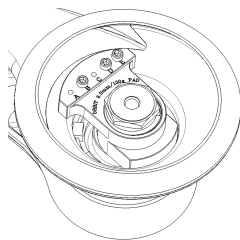

3. Исходная конфигурация машины.

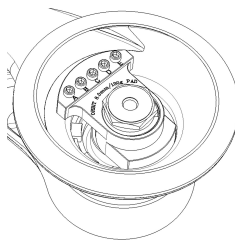

4. Конфигурация машины для работы с прокладками различных типов.

Модель	Рисунок	Исходная конфигурация									
		Винт					Шестигранная гайка				
		A	B	C	D	E	A	B	C	D	E
DEROS 550CV/NV	1	-	X	X	-	-	-	-	-	-	-
DEROS 625CV/NV	1	-	X	X	-	-	-	-	-	-	
DEROS 650CV/NV	1	-	X	X	-	-	-	-	-	-	
DEROS 680CV/NV	3	-	X	-	X	X	-	-	-	-	
DEROS 5650CV/NV	1	-	X	X	-	-	-	-	-	-	

Модель	Рисунок	Конфигурация с защитной или мягкой прокладкой									
		A	B	C	D	E	A	B	C	D	E
DEROS 550CV/NV	2	X	X	X	-	-	X	X	X	-	-
DEROS 625CV/NV	2	-	X	X	-	-	-	X	X	-	-
DEROS 650CV/NV	2	X	X	X	-	-	X	X	X	-	-
DEROS 680CV/NV	4	X	X	X	X	X	-	-	-	-	-
DEROS 5650CV/NV	2	X	X	X	-	-	X	X	X	-	-

Примеры

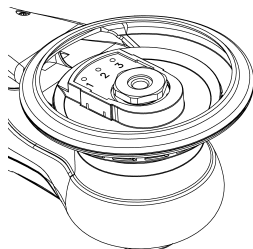

5. Исходная конфигурация машины.

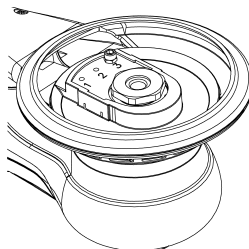

6. Конфигурация машины для работы с прокладками различных типов.

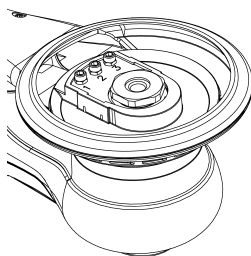

7. Конфигурация машины для работы с прокладками различных типов.

Модель	Рисунок	Исходная конфигурация					
		Винт			Шестигранная гайка		
		1	2	3	1	2	3
DEROS 550CV/NV	5	-	-	-	-	-	-
DEROS 625CV/NV	5	-	-	-	-	-	-
DEROS 650CV/NV	5	-	-	-	-	-	-
DEROS 680CV/NV	5	-	-	-	-	-	-
DEROS 5650CV/NV	5	-	-	-	-	-	-

Модель	Рисунок	Конфигурация с защитной или мягкой прокладкой					
		1	2	3	1	2	3
DEROS 550CV/NV	6	-	-	X	-	-	X
DEROS 625CV/NV	6	-	-	X	-	-	X
DEROS 650CV/NV	6	-	-	X	-	-	X
DEROS 680CV/NV	7	X	X	X	X	X	X
DEROS 5650CV/NV	6	-	-	X	-	-	X

Техническое обслуживание



Перед началом технического обслуживания устройства необходимо отсоединить кабель питания устройства.

Запрещается использовать неоригинальные запчасти.

Замена диска-подшвы

1. Зафиксировать гайку шпинделя ключом подошвы, для чего вставить его между диском-подошвой и уплотнением тормоза.
2. Снять диск-подошву, для чего повернуть его против часовой стрелки.
3. Установить новый диск-подошву с шайбами и затянуть его.
4. Удалить ключ подошвы.

Защитные прокладки

Защитные прокладки компании Mirka предназначены для предотвращения износа и разрыва диска-подошвы в ходе интенсивного и продолжительного шлифования с использованием сетчатых абразивных материалов. Защитные прокладки позволяют увеличить срок службы диска-подошвы и снизить затраты, связанные с процессом шлифования. Прокладки устанавливаются между диском-подошвой и шлифовальным диском, и должны регулярно заменяться.

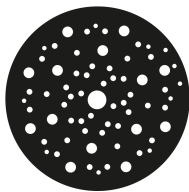

<https://www.mirka.com/accessories/pad-savers/>

Замена уплотнения тормоза

ПРИМЕЧАНИЕ! ПРИМЕЧАНИЕ. Чрезмерное разряжение, создаваемое системой пылеудаления, может стать причиной выхода из строя уплотнения тормоза.

1. Снять диск-подшву, как описано выше.
2. Извлечь уплотнение тормоза из его паза.
3. Вставить в паз новое уплотнение тормоза.
4. Установить диск-подшву, как описано выше.
5. Испытать уплотнение тормоза в работе. Уплотнение тормоза может регулироваться путем изменения количества шайб, установленных между шпинделем и диском-подшвой.



Прочее техническое обслуживание

Техническое обслуживание должно осуществляться персоналом, имеющим соответствующую квалификацию. Для обеспечения оптимального функционирования устройства и максимального уровня безопасности при работе с ним его техническое обслуживание должно выполняться в уполномоченном сервисном центре компании Mirka. Несоблюдение данного требования приведет к аннулированию гарантии производителя. Адрес ближайшего уполномоченного сервисного центра компании Mirka можно узнать в отделе послепродажного обслуживания компании или у ее дилера.

Устранение неисправностей

Неисправность	Возможная причина	Способ устранения
Светодиодный индикатор (правый) шлифовальной машины светится попеременно красным и зеленым светом.	Напряжение в сети электропитания не соответствует требуемому.	Подключить шлифовальную машину к сети электропитания, имеющей необходимое напряжение.
При включении шлифовальной машины не загорается светодиодный индикатор (правый).	Вилки кабеля питания не вставлены надлежащим образом в гнездо шлифовальной машины или в электрическую розетку.	Вставить вилки надлежащим образом.
Светодиодный индикатор (правый) шлифовальной машины светится красным светом. Скорость вращения головки в процессе работы упала до 4000 об./мин.	Перегрев шлифовальной машины. Перегрузка в течение длительного времени.	Снизить нагрузку на некоторое время. В результате скорость вращения возрастает до нормального значения.
Светодиодный индикатор (правый) шлифовальной машины светится красным светом. Скорость вращения головки упала незначительно.	Перегрузка в течение короткого времени.	Использовать устройство с меньшей нагрузкой. В результате цвет светодиодного индикатора (правый) изменится на зеленый.
Неадекватное функционирование уплотнения тормоза.	Изношено уплотнение тормоза или поврежден подшипник шпинделя.	Проверить и при необходимости заменить уплотнение тормоза или подшипник шпинделя.

Неисправность	Возможная причина	Способ устранения
Вращение шлифовальной машины остановлено, светодиодный индикатор (правый) светится красным светом.	Шлифовальная машина переключилась в безопасный режим вследствие перегрева.	Дождаться охлаждения шлифовальной машины.

Утилизация

ОПАСНО!



Утилизируемый механизированный инструмент необходимо сделать непригодным к эксплуатации, для чего следует отрезать кабель электропитания.

Утилизация инструмента должна осуществляться согласно требованиям соответствующих местных нормативов, касающихся утилизации и переработки подобных инструментов, их принадлежности и упаковки.

Только для стран ЕС. Запрещается утилизировать электрические инструменты вместе с бытовыми отходами. Согласно европейским директивам об утилизации электрического и электронного оборудования, а также соответствующим им законам стран ЕС, электрические инструменты с выработанным ресурсом должно собираться отдельно и отправляться в центр переработки отходов, соответствующий требованиям природоохранных нормативов.



Более подробные сведения о регламенте REACH (регламенте ЕС, регулирующем производство и оборот химических веществ) и директиве RoHS (директиве ЕС об ограничениях на использование опасных материалов), а также о социальной ответственности компании-производителя представлены на сайте www.mirka.com

Izjava o skladnosti

Mirka Ltd, 66850 Jeppo, Finska

Z izključno odgovornostjo izjavljamo, da so spodaj navedeni izdelki Mirka® (glejte tabelo "Tehnični podatki" za določen model), na katere se nanaša ta izjava, skladni z naslednjimi standardi ali drugimi normativnimi dokumenti: EN 62841-1:2015, 62841-2-4:2014, EN 55014-1:2006 + A1:2009 + A2:2011, EN 55014-2:2015, EN 61000-3-2:2014, 61000-3-3:2013, EN 300 328 V1.9.1, EN 301 489-1 V2.1.1, EN 301 489-17 V3.1.1 v skladu s predpisi 2006/42/ES, 2011/65/EU, 2014/53/EU.

Izdelki: Mirka® DEROS 325CV, 350CV, 550CV, 625CV, 650CV, 680CV & 5650CV

<p>Jeppo 18.04.2021 Kraj in datum izdaje</p>	 Podjetje	 Stefan Sjöberg, izvršni direktor	<p>Proizvajalec /dobavitelj Mirka Ltd 66850 Jeppo, Finska Tel.: +358 20 760 2111 Faks: +358 20 760 2290 www.mirka.com</p>	
--	---	---	--	--

Prevod originalnih navodil. Pridružujemo si pravico do sprememb teh navodil brez predhodnega obvestila.

Pomembno

Pred namestitvijo, uporabo ali vzdrževanjem tega orodja natančno preberite ta varnostna navodila in navodila za uporabo. Shranite ta navodila na varnem in dostopnem mestu. Preberite državne in lokalne predpise ter jih upoštevajte.

Obvezna osebna varnostna oprema



Preberite navodila za uporabo



Uporabljajte zaščitna očala



Uporabljajte zaščito za ušesa



Uporabljajte zaščitne rokavice



Uporabljajte zaščito za obraz

Simboli



V skladu z ustreznimi standardi EU



V skladu z zahtevo RCM za Avstralijo in Novo Zelandijo



V skladu z zahtevo EAC



V skladu z zahtevo AAA



V skladu z zahtevo RoHS za Kitajsko



Opozorilo: Potencialno nevarne razmere, ki lahko povzročijo smrt ali resne poškodbe in/ali materialno škodo.
Pozor: Potencialno nevarne razmere, ki lahko povzročijo manjše poškodbe in/ali materialno škodo.



Splošna varnostna opozorila za električno orodje



OPOZORILO Preberite vsa varnostna opozorila in vsa navodila. Zaradi neupoštevanja opozoril in navodil lahko pride do električnega udara, požara in/ali hude telesne poškodbe.

Vsa opozorila in navodila shranite za prihodnjo uporabo. Izraz "električno orodje" v opozorilih pomeni orodje, ki se napaja iz električnega omrežja (s kablom), ali akumulatorsko električno orodje (brez kabla).

1. Varnost delovnega območja

- Delovno območje mora biti čisto in dobro osvetljeno.** Neurejena ali temna območja povečajo možnost nesreče.
- Ne uporabljajte električnega orodja v eksplozivnih okoljih, na primer v bližini vnetljivih tekočin, plinov in prahu.** Električno orodje ustvarja iskre, ki lahko povzročijo vžig prahu ali hlapov.
- Otroci in druge osebe se ne smejo zadrževati v bližini električnega orodja med njegovim delovanjem.** Zaradi motečih dejavnikov lahko izgubite nadzor nad orodjem.

2. Električna varnost

- Vtiči električnega orodja se morajo ujemati z vtičnico. Nikoli na noben način ne spreminjajte vtiča. Z ozemljenim električnim orodjem ne uporabljajte adapterskih vtičev.** Nespremenjeni vtiči in ustrezne vtičnice zmanjšajo nevarnost električnega udara.
- Izogibajte se stiku telesa z ozemljenimi površinami, kot so cevi, radiatorji, štedilniki in hladilniki.** Če je vaše telo ozemljeno, obstaja večja nevarnost električnega udara.
- Električno orodje ne sme biti izpostavljeno dežju ali mokrim razmeram.** Vdor vode v električno orodje poveča nevarnost električnega udara.
- Ne poškodujte kabela. Električnega orodja nikoli ne prenašajte, vlecite ali izklopite s kablom. Kabel ne sme biti v bližini virov toplote, olja, ostrih robov in premikajočih se delov.** Poškodovani ali zapleteni kabli povečajo nevarnost električnega udara.
- Pri delu z električnim orodjem na prostem uporabite podaljšek, ki je primeren za uporabo na prostem.** Uporaba kabla, primernega za uporabo na prostem, zmanjša nevarnost električnega udara.
- Če se ni mogoče izogniti delu z električnim orodjem na vlažnem mestu, uporabite napajanje, ki je zaščiteno z zaščitnim stikalom na diferencialni tok (RCD).** Uporaba zaščitne naprave na diferencialni tok (RCD) zmanjša nevarnost električnega udara.

3. Osebna varnost

- Pri delu z električnim orodjem bodite pozorni, pazite, kaj delate, in uporabljajte zdrav razum. Ne uporabljajte električnega orodja, če ste utrujeni ali pod vplivom drog, alkohola ali zdravil.** Zaradi trenutka nepazljivosti pri delu z električnim orodjem lahko pride do hude telesne poškodbe.
- Uporabljajte osebno zaščitno opremo. Vedno nosite zaščito za oči.** Uporaba ustrezne zaščitne opreme, kot je protiprašna maska, neдрseča varnostna obutev, čelada ali zaščita sluha, zmanjša nevarnost telesnih poškodb.
- Preprečite nenamerni zagon. Prepričajte se, da je stikalo orodja izklopljeno, preden ga priključite na vir električne energije in/ali akumulator, dvignete ali prenašate.** Pri prenašanju električnega orodja s prstom na stikalo ali priključitvi orodja z vklopljenim stikalom lahko hitro pride do nesreče.
- Pred vklopom električnega orodja odstranite vse nastavitvene ključe ali izvijače.** Če je na vrteči se del električnega orodja pritrjen izvijač ali ključ, lahko pride do telesnih poškodb.
- Ne segajte predaleč. Ves čas imejte trdno oporo in ravnotežje.** Tako boste imeli boljši nadzor nad električnim orodjem v nepričakovanih okoliščinah.
- Ustrezno se oblecite. Ne nosite ohlapnih oblačil ali nakita. Pazite, da se z lasmi, oblačili in rokavicami ne približujete premikajočim se delom.** Ohlapne obleke, nakit ali dolgi lasje se lahko zataknejo v premikajoče se dele.
- Če so vgrajene naprave za odsesavanje in zbiranje prahu, jih priključite in ustrezno uporabljajte.** Z uporabo naprave za zbiranje prahu se zmanjšajo nevarnosti v zvezi s prahom.
- Ne dovolite, da sproščenost, ki ste jo dosegli s pogosto uporabo orodja, povzroči, da postanete preveč samozavestni in da ne upoštevate varnostnih načel za uporabo orodja.** Brezbrizno ravnanje lahko v delčku sekunde povzroči hude telesne poškodbe.

4. Uporaba in vzdrževanje električnega orodja

- Ne preobremenite električnega orodja. Uporabite električno orodje, ki je primerno za vašo uporabo.** S pravihim električnim orodjem bo delo opravljeno bolje in varneje ter z ustrezno hitrostjo.
- Električnega orodja ne uporabljajte, če ga ni mogoče vklopiti ali izklopiti s stikalom.** Električno orodje, ki ga ni mogoče upravljati s stikalom, je nevarno in ga je treba popraviti.
- Pred kakršnimi koli nastavitvami, zamenjavo dodatkov ali shranjevanjem električnega orodja morate odklopiti vtič iz vira električne energije in/ali odstraniti akumulator iz električnega orodja.** S takšnimi preventivnimi varnostnimi ukrepi zmanjšate nevarnost nenamernega vklopa električnega orodja.
- Električno orodje v mirovanju hranite zunaj dosega otrok in ne dovolite, da bi kdor koli, ki ni seznanjen z električnim orodjem ali temi navodili, upravljal to orodje.** Električno orodje je v rokah neusposobljenih uporabnikov nevarno.
- Vzdržujte električno orodje. Preverite morebitno napačno poravnavo ali blokado premikajočih se delov, poškodbe delov in vsa druga stanja, ki bi lahko vplivala na delovanje električnega orodja. Če je električno orodje poškodovano, ga pred uporabo popravite.** Do veliko nesreč pride zaradi slabo vzdrževanega električnega orodja.

- f. **Rezilno orodje mora biti ostro in čisto.** Pri pravilno vzdrževanih rezilnih orodjih z ostrimi robovi je manj verjetnosti za zastoj in jih je lažje upravljati.
- g. **Električno orodje, dodatke in nastavke itd. uporabljajte v skladu s temi navodili, pri tem pa upoštevajte delovne razmere in delo, ki ga je treba izvesti.** Uporaba električnega orodja v namene, za katere ni zasnovano, lahko povzroči nevarnost.
- h. **Prijemalne površine in ročaji morajo biti suhi, čisti ter brez olja in masti.** Spolzki ročaji in prijemalne površine ne zagotavljajo varnega dela in nadzora nad orodjem v nepričakovanih situacijah.
5. **Servis**
- a. **Električno orodje mora servisirati usposobljen serviser, ki mora uporabiti samo identične nadomestne dele.** S tem se zagotovi, da je električno orodje varno tudi po servisiranju.



Dodatna varnostna opozorila

- Električno varnost orodja zagotavljajo samo originalne podložne blazinice.
- Preberite varnostni list (Materials Safety Data Sheet - MSDS) za delovno površino.
- Če občutite fizično nelagodje v rokah/zapestju, prenehajte z delom in poiščite zdravniško pomoč. Do poškodb rok, zapestja in ramen lahko pride zaradi ponavljajočega dela, gibov in prekomerne izpostavljenosti tresljam.
- Omrežna vtičnica in konektor so spojnik aparatur, ki niso v skladu s standardom IEC. Uporabljajte samo originalni Mirkin napajalni kabel. Mirkin napajalni kabel lahko kupite pri vašem pooblaščenem prodajalcu podjetja Mirka.
- Redno preverjajte obrabo naprave, podložne blazinice, napajalnega kabla in nastavkov.
- Vsak dan očistite in zamenjajte zbiralno vrečo naprave za odsesavanje prahu. Prah je lahko zelo vnetljiv. Čiščenje ali zamenjava vrečke zagotavlja tudi optimalno delovanje.
- Če se zdi, da naprava ne deluje pravilno, nemudoma prenehajte z uporabo in se dogovorite za servis in popravilo.
- Vedno preverite, da je kos, ki ga želite zbrusiti, trdno pritrjen.
- Med uporabo se z rokami ne dotikajte vrtečega se pripomočka.
- Brez ustreznih zaščitnih ukrepov za zaščito bližnjih ljudi in predmetov ne dovolite, da orodje deluje s številom vrtiljajev prostega teka, če se brusilno sredstvo ali podložna blazinica slučajno odklopi.

Tehnični podatki

DEROS	325CV	350CV	550CV	625CV	650CV	680CV	5650CV
Moč	250 W	250 W	350 W	350 W	350 W	350 W	350 W
Napetost električnega omrežja	220 – 240 V AC	220 – 240 V AC	220 – 240 V AC	220 – 240 V AC	220 – 240 V AC	220 – 240 V AC	220 – 240 V AC
Hitrost	4.000 – 10.000 vrt/min	4.000 – 10.000 vrt/min	4.000 – 10.000 vrt/min	4.000 – 10.000 vrt/min	4.000 – 10.000 vrt/min	4.000 – 10.000 vrt/min	4.000 – 10.000 vrt/min
Nihajni krog	2.5 mm	5 mm	5 mm	2.5 mm	5 mm	8 mm	5 mm
Velikost podložne blazinice	Ø 77 mm	Ø 77 mm	Ø 125 mm	Ø 150 mm	Ø 150 mm	Ø 150 mm	125 x 150 mm
Teža	0.8 kg	0.8 kg	1 kg	1 kg	1.1 kg	1.1 kg	1.1 kg
Stopnja zaščite	I	I	I	I	I	I	I

Podatki o hrup in treslajih

Izmerjene vrednosti so določene v skladu s standardom EN 62841.

DEROS	325CV	350CV	550CV	625CV	650CV	680CV	5650CV
Raven zvočnega tlaka (L_{pA})	67 dB(A)	67 dB(A)	71 dB(A)	71 dB(A)	71 dB(A)	71 dB(A)	71 dB(A)
Raven zvočne moči (L_{WA})	78 dB(A)	78 dB(A)	82 dB(A)	82 dB(A)	82 dB(A)	82 dB(A)	82 dB(A)
Merilna negotovost zvoka K	3.0 dB	3.0 dB	3.0 dB	3.0 dB	3.0 dB	3.0 dB	3.0 dB
Vrednost emisije tresljev a_h *	3.1 m/s ²	3.3 m/s ²	3.2 m/s ²	2.4 m/s ²	3.4 m/s ²	3.5 m/s ²	3.4 m/s ²
Negotovost emisij tresljev K*	2.0 m/s ²	1.5 m/s ²	1.5 m/s ²	1.5 m/s ²	1.5 m/s ²	1.5 m/s ²	1.5 m/s ²

Pridružujemo si pravico do spremembe specifikacij brez predhodnega obvestila. Ponudba modela se lahko razlikuje glede na trg.

* V tabeli navedene vrednosti so določene v laboratorijskih preizkusih v skladu z navedenimi pravilnik in standardi ter ne zadostujejo za oceno tveganja. Izmerjene vrednosti na določenem delovnem mestu so lahko višje od navedenih vrednosti. Vrednosti dejanske izpostavljenosti in stopnja tveganja ali škode za posameznika se razlikujejo za vsako posamezno situacijo in so odvisni od okolice, načina upravljanja strojev, obdelave določenega materiala, zasnovne delovne postaje ter čas izpostavljenosti in fizično pripravljeno uporabnika. Podjetje Mirka Ltd ne prevzema nikakršne odgovornosti za posledice uporabe navedenih vrednosti namesto vrednosti dejanske izpostavljenosti za nobeno individualno oceno tveganja.

Dodatne informacije o varnosti in zdravju pri delu lahko dobite na naslednjih spletnih mestih:

<https://osha.europa.eu/en> (Evropa) ali <http://www.osha.gov> (ZDA)

Pravilna uporaba orodja

Ta brusilnik je zasnovan za brušenje vseh vrst materialov, tj. kovin, lesa, kamna, plastike itd., z brusilnimi sredstvi za ta namen. Brez posvetovanja s proizvajalcem ali pooblaščenim dobaviteljem brusilnika ne uporabljajte za druge namene, ki niso določeni. Ne uporabljajte podložnih blazinic z delovno hitrostjo nižja od 10.000 št. vrt./min prostega teka. Uporabljajte samo originalne Mirkine podložne blazinice, ki so zasnovane za optimalno učinkovitost pri zavornem tesnilu. Podložne blazinice nikoli ne namestite brez distančne podložke. Druge podložne blazinice lahko zmanjšajo učinkovitost in povečajo tresljaje. Hladilni zračniki na ohišju morajo biti čisti in brez ovir, da zagotavljajo kroženje zraka. Popravila ali vzdrževalna dela, pri katerih je treba odpreti ohišje motorja, lahko izvaja samo pooblaščen servisni center.

Delovne postaje

Orodje deluje kot ročno orodje. Priporočamo, da med uporabo orodja vedno stojite na trdnih tleh. Lahko je v katerem koli položaju, vendar mora biti upravljalca pred takšno uporabo v varnem položaju z dobrim oprijemom in oporo za noge, pri čemer mora upoštevati, da lahko pride do sunka brusilnika. Glejte poglavje »Navodila za uporabo«.

Kako začeti z uporabo

Pri razpakiranju orodja preverite, da je nedotaknjeno, popolno in ni bilo poškodovano med transportom. Nikoli ne uporabite poškodovane naprave.

Pred uporabo se prepričajte, da je podložna blazinica pravilno nameščena in privita. Priključite napajalni kabel na orodje. Priključite napajalni kabel v ozemljeno vtičnico (220 – 240 V AC, 50/60Hz).

Če želite, da deluje orodje z največjo močjo, priporočamo uporabo naprave za odsesavanje prahu Mirka (ali druge ustrezne enote za odsesavanje prahu) in mrežastih izdelkov za brušenje Mirka. Kombinacija brusilnikov Mirka, mrežastih izdelkov za brušenje Mirka in naprave za odsesavanje prahu Mirka predstavlja osnovo rešitev za brezprašno brušenje podjetja Mirka.

Napajalni kabel iz brusilnika je priklopljen na električno omrežje na sprednji strani naprave za odsesavanje prahu. Če napajalni kabel brusilnika priključite na izhod naprave za odsesavanje prahu, lahko uporabite funkcijo samodejnega zagona naprave za odsesavanje prahu.

Navodila za uporabo

- Orodje deluje kot ročno orodje. Orodje lahko uporabljate v katerem koli položaju. Opomba! Ob zagonu lahko pride do sunka brusilnika.
- Preverite, da je brusilnik izklopljen. Izberite ustrezno brusilno sredstvo in ga pritrdite na podložno blazinico. Prepričajte se, da je brusilno sredstvo usrediščeno na podložni blazinici. Za optimalno delovanje priporočamo uporaba Mirkine podložne blazinice in mrežnega izdelka za brušenje.
- Brusilnik vključite s pritiskom na tipko vklop/izklop, slika 1. Indikator LED (desno) brusilnika sveti zdaj zeleno.
- Brusilnikom lahko zdaj zažene, če pritisnete ročico.
- S prilagajanjem položaja ročice lahko nastavite hitrost na od 4000 vrt./min do največjega št. vrt./min.
- Največje št. vrt./min lahko nastavite s pritiskom na tipki za povečanje št. vrt./min (+) ali znižanje št. vrt./min (–), slika 1. En pritisk na tipko poveča ali zmanjša hitrost za 1000 št. vrt./min, dokler ne doseže omejitve. Število vrtljajev lahko nastavite od 4.000 do 10.000 vrt./min.

- Orodje ima dva načina upravljanja hitrosti. V privzetem načinu nastavljate hitrost linearno s spreminjanjem položaja ročice. V drugem načinu ostane hitrost nespremenjena pri nastavljenem največjem št. vrt./min, ko je naprava deluje. Če hkrati pritisnete tipki za povečanje in znižanje števila vrtljajev, orodje preklaplja med obema načinoma upravljanja.
- Pri brušenju orodje vedno postavite na delovno površino pred vklopom orodja. Pred zaustavitvijo orodja ga vedno umaknite z delovne površine. Tako ne bo prišlo do izdolbenja delovne površine zaradi prekomerne hitrosti brusilnega sredstva.
- Ko končate z brušenjem, brusilnik izklopite s pritiskom na tipko vklop/izklop. Indikator LED (desno) brusilnika je zdaj ugasnjen.

Bluetooth

To orodje je opremljeno z varčno tehnologijo Bluetooth® in jo lahko povežete z aplikacijo, ki omogoča dostop do dodatnih funkcij orodja. Več informacij o funkcijah aplikacije in njeni razpoložljivosti v vaši državi najdete na www.mirka.com.

Postopek vklopa tehnologije Bluetooth na napravi Mirka® DEROS:

1. Priklopite napajalni kabel v omrežno vtičnico.
2. Med vklopom/izklopom orodja z gumbom vklop/izklop pridržite gumb rpm+.
3. Leva LED-luč posveti (zeleno), kar pomeni, da je tehnologija Bluetooth vklopljena.
4. Vmesnik Bluetooth se izklopi, ko je orodje odklopljeno iz omrežne vtičnice.

OPOMBA! Če aplikacija ni nameščena ali ni na voljo v vaši državi, tehnologije Bluetooth ni mogoče vklopiti.

Beseda in logotipi blagovne znamke Bluetooth® so registrirane blagovne znamke in so v lastni družbe Bluetooth SIG, Inc., vsaka uporaba teh znamk s strani družbe Mirka Ltd pa je urejena z licencami. Druge blagovne znamke in trgovska imena so v lasti njihovih lastnikov.

Zmanjšanje tresljajev pri brušenju s ščitnikom blazinic ali vmesnikom

Ko za brušenje uporabljate ščitnik blazinic ali vmesnik, lahko za nastavev poveča stopnjo tresljajev. Vaše Mirkino orodje ima funkcijo, s katero lahko zmanjšate te tresljaje. Za zmanjšanje tresljajev, ki se lahko pojavijo pri uporabi ščitnika blazinic ali vmesnika, sledite naslednjim korakom:

1. Odklopite napajalni kabel.
2. Odstranite podložno blazinico.
3. Dodajte šestrobe matice in vijake v skladu s spodnjo tabelo ter zategnite z 2 Nm.

Opomba! Če se brusilnik uporablja z vmesnikom, priporočamo, da nastavite število vrtljajev na največ 7000 vrt./min.

Primer

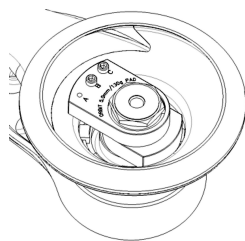

1. Tovarniška nastavev stroja.

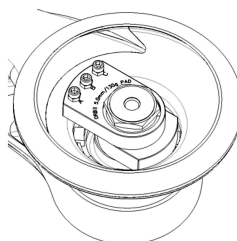

2. Nastavev stroja za uporabo s ščitnikom blazinic ali vmesnikom.

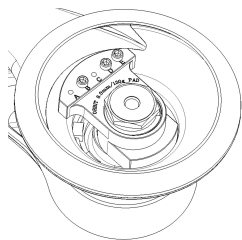

3. Tovarniška nastavev stroja.

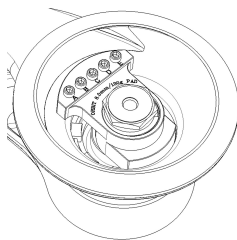

4. Nastavev stroja za uporabo s ščitnikom blazinic ali vmesnikom.

Model	Slika	Tovarniška nastavev									
		Vijak					Šestroba matica				
		A	B	C	D	E	A	B	C	D	E
DEROS 550CV/NV	1	-	X	X	-	-	-	-	-	-	-
DEROS 625CV/NV	1	-	X	X	-	-	-	-	-	-	
DEROS 650CV/NV	1	-	X	X	-	-	-	-	-	-	
DEROS 680CV/NV	3	-	X	-	X	X	-	-	-	-	
DEROS 5650CV/NV	1	-	X	X	-	-	-	-	-	-	

Model	Slika	Nastavev za ščitnik blazinice/vmesnik									
		A	B	C	D	E	A	B	C	D	E
DEROS 550CV/NV	2	X	X	X	-	-	X	X	X	-	-
DEROS 625CV/NV	2	-	X	X	-	-	-	X	X	-	-
DEROS 650CV/NV	2	X	X	X	-	-	X	X	X	-	-
DEROS 680CV/NV	4	X	X	X	X	X	-	-	-	-	-
DEROS 5650CV/NV	2	X	X	X	-	-	X	X	X	-	-

Primer

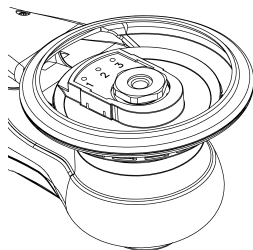

5. Tovarniška nastavev stroja.

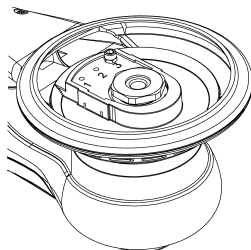

6. Nastavev stroja za uporabo s ščitnikom blazinic ali vmesnikom.

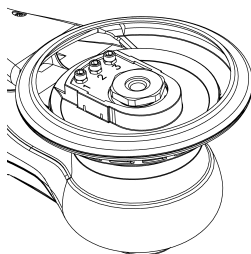

7. Nastavitev stroja za uporabo s štečnikom blazinic ali vmesnikom.

Model	Slika	Tovarniška nastavitve					
		Vijak			Šestroba matica		
		1	2	3	1	2	3
DEROS 550CV/NV	5	-	-	-	-	-	-
DEROS 625CV/NV	5	-	-	-	-	-	-
DEROS 650CV/NV	5	-	-	-	-	-	-
DEROS 680CV/NV	5	-	-	-	-	-	-
DEROS 5650CV/NV	5	-	-	-	-	-	-

Model	Slika	Nastavitev za štečnik blazinice/vmesnik					
		1	2	3	4	5	6
DEROS 550CV/NV	6	-	-	X	-	-	X
DEROS 625CV/NV	6	-	-	X	-	-	X
DEROS 650CV/NV	6	-	-	X	-	-	X
DEROS 680CV/NV	7	X	X	X	X	X	X
DEROS 5650CV/NV	6	-	-	X	-	-	X

Vzdrževanje



Pred vzdrževalnimi deli vedno izključite napajanje.
Uporabljajte samo originalne Mirkine nadomestne dele.

Zamenjava podložne blazinice

1. Vstavite ključ za blazinico med podložno blazinico in zavorno tesnilo, da pridržite vretenasto matico.
2. Podložno blazinico obrnite v nasprotni smeri urinega kazalca in jo odstranite.
3. Namestite in zategnite novo podložno blazinico s podložkami.
4. Odstranite ključ za blazinico.

Štečnik blazinic

Mirkini štečniki blazinic so namenjeni zaščiti podložne blazinice pred obrabo pri agresivnem in neprekinjenem brušenju z mrežastimi izdelki. Ti cenovno ugodni štečniki blazinic so nameščeni med podložno blazinico in brusnim diskom ter jih je treba redno menjavati. Štečniki blazinic podaljšajo življenjsko dobo podložni blazinici.

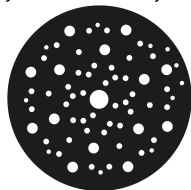

<https://www.mirka.com/accessories/pad-savers/>

Zamenjava zavornega tesnila

OPOMBA! OPOMBA! Preveč odsesavanja v sistemu odsesavanja prahu lahko povzroči nepravilno delovanje zavornega tesnila.

1. Odstranite podložno blazinico, kot je opisano zgoraj.
2. Izvlecite staro zavorno tesnilo iz utora.
3. Namestite novo zavorno tesnilo v utor.
4. Namestite podložno blazinico, kot je opisano zgoraj.
5. Preverite delovanje zavornega tesnila. Učinek zavornega tesnila lahko prilagodite s spreminjanjem števila podložk med vretenom in podložno blazinico.



Dodatni servis

Servisiranje mora vedno izvesti usposobljeno osebeje. Če želite ohraniti veljavnost garancije za orodje in zagotoviti njegovo optimalno varnost in delovanje, mora servis izvesti Mirkin pooblaščen servisni center. Za lokalni Mirkin pooblaščen servisni center se obrnite na Mirkino službo za pomoč strankami ali Mirkinega pooblaščenega prodajalca.

Navodila za odpravljanje težav

Težava	Možen vzrok	Rešitev
Indikator LED (desno) brusilnika utripa rdeče in zeleno.	Priključen je v omrežno vtičnico z napačno napetost.	Brusilnik priključite v omrežno vtičnico, ki ustreza nazivni napetosti orodja.
Indikator LED (desno) brusilnika se ne prižge ob vklopu.	Napajalni kabel ni pravilno priključen v brusilnik ali omrežno vtičnico.	Priključite ga pravilno.
Indikator LED (desno) brusilnika sveti rdeče in brusilnik se med brušenjem upočasni na 4000 vrt./min.	Temperatura v brusilniku je previsoka. Prezahtevna dolgotrajna obremenitev.	Za nekaj časa zmanjšajte obremenitev na brusilnik in brusilnik bo znova pospešil delovanje.
Indikator LED (desno) brusilnika sveti rdeče in št. vrt./min je nekoliko zmanjšano.	Prezahtevna kratkotrajna obremenitev.	Uporabite lažjo obremenitev in indikator LED (desno) bo samodejno pričel svetiti zeleno.
Zavorno tesnilo ne deluje.	Obrabljeno zavorno tesnilo ali poškodovan ležaj vretena.	Preverite in po potrebi zamenjajte zavorno tesnilo ali ležaj vretena.
Brusilnik je prenehal delovati in LED-luč (desno) sveti rdeče.	Orodje je v varnem načinu delovanja zaradi visoke temperature.	Počakajte, da se orodje ohladi.

Podatki o odlaganju

NEVARNOST



Naredite odvečno električno orodje neuporabno tako, da odstranite napajalni kabel.

Upošteвайте veljavne državne predpise glede odlaganja in recikliranja odsluženih strojev, embalaže in pripomočkov.

Samo EU: Ne odlagajte električnega orodja med gospodinjne odpadke. V skladu z evropskimi direktivami o odpadni električni in elektronski opremi ter njihovim izvajanjem v okviru nacionalne zakonodaje je treba električno orodje s poteklo življenjsko dobo zbirati ločeno in ga odstraniti v okolju prijazen reciklirni obrat.



Za več informacij o predpisih REACH in RoHS ter družbeni odgovornosti našega podjetja obiščite www.mirka.com.

Izjava o usklađenosti

Mirka Ltd, 66850 Jeppo, Finska

prema sopstvenoj odgovornosti izjavljujemo da su Mirka® proizvodi (navedeni u nastavku i pogledajte tabelu „Tehnički podaci“ za odgovarajući model) na koje se ova izjava odnosi usklađeni sa sledećim standardima ili drugim normativnim dokumentima: EN 62841-1:2015, 62841-2-4:2014, EN 55014-1:2006 + A1:2009 + A2:2011, EN 55014-2:2015, EN 61000-3-2:2014, 61000-3-3:2013, EN 300 328 V1.9.1, EN 301 489-1 V2.1.1, EN 301 489-17 V3.1.1 u skladu sa propisima 2006/42/EZ, 2011/65/EU, 2014/53/EU.

Proizvodi: Mirka® DEROS 325CV, 350CV, 550CV, 625CV, 650CV, 680CV & 5650CV

<p>Jeppo 18.04.2021. Mesto i datum izdavanja</p>	 Kompanija	 Stefan Sjöberg, generalni direktor	<p>Proizvođač / dobavljač Mirka Ltd 66850 Jeppo, Finska Tel. +358 20 760 2111 Faks +358 20 760 2290 www.mirka.com</p>	
--	--	---	--	--

Prevod originalnih uputstava. Zadržavamo pravo na izmene ovog uputstva bez prethodnog obaveštenja.

Važno

Pažljivo pročitajte ova bezbednosna uputstva i uputstva za rad pre postavljanja, rada ili održavanja ove alatke. Čuvajte ova uputstva na bezbednom i lako dostupnom mestu. Pročitajte državne i lokalne propise i pridržavajte ih se.

Neophodna lična zaštitna oprema



Pročitajte uputstvo za rukovaoca



Nosite zaštitne naočare



Nosite zaštitu za uši



Nosite zaštitne rukavice



Nosite masku za lice

Simboli



U skladu je sa odgovarajućim EU standardima



U skladu je sa RCM zahtevom Australije i Novog Zelanda



U skladu je EAC



U skladu je AAA



U skladu je sa zahtevom kineske direktive RoHS



Upozorenje: Potencijalno opasna situacija koja može da dovede do smrtnog ishoda ili ozbiljne povrede i/ili oštećenja imovine.

Oprez: Potencijalno opasna situacija koja može da dovede do manje ili srednje ozbiljne povrede i/ili oštećenja imovine.



Opšta sigurnosna upozorenja u vezi sa električnim alatom



UPOZORENJE Pročitajte sva bezbednosna upozorenja i uputstva. Ako se ne budete pridržavali bezbednosnih upozorenja i uputstava, može doći do strujnog udara, požara i/ili teških telesnih povreda.

Sačuvajte sva upozorenja i uputstva za buduću upotrebu. Pojam „električni alat“ u upozorenjima odnosi se na električni alat sa električnim napajanjem (sa kablom) ili sa napajanjem putem baterija (bez kabla).

1. **Bezbednost radnog prostora**
 - a. **Radni prostor održavajte čistim i dobro osvetljenim.** Nered i mračan prostor mogu biti uzrok nezgoda.
 - b. **Nemojte da koristite električne alatke u okruženjima u kojima postoji opasnost od eksplozije, na primer u prisustvu zapaljivih tečnosti, gasova ili prašine.** Električne alatke stvaraju varnice koje mogu da zapale prašinu ili isparenja.
 - c. **Decu i prisutna lica držite na udaljenosti dok koristite električnu alatku.** Ometanja mogu da dovedu do gubitka kontrole.
2. **Električna bezbednost**
 - a. **Utikači električnih alatki moraju odgovarati utičnicama. Nikada ne modifikujte utičnicu ni na koji način. Nemojte koristiti utičnice adaptera sa uzemljenim električnim alatkama.** Nemodifikovani utikači i odgovarajuće utičnice smanjuju rizik od strujnog udara.
 - b. **Izbegavajte kontakt tela sa uzemljenim površinama kao što su cevi, radijatori, šporeti i frižideri.** Postoji povećani rizik od strujnog udara ako je vaše telo uzemljeno ili povezano na uzemljenje.
 - c. **Ne izlažite električni alat kiši ili vlažnim uslovima.** Voda koja uđe u električni alat povećava rizik od strujnog udara.
 - d. **Ne zloupotrebljavajte kabl. Nikada nemojte koristiti kabl za nošenje, povlačenje ili isključivanje električnog alata. Držite kabl dalje od toplote, ulja, oštih ivica i pokretnih delova.** Oštećeni ili zapleteni kablovi povećavaju rizik od strujnog udara.
 - e. **Kada rukujete električnim alatom na otvorenom, koristite produžni kabl koji je pogodan za spoljnu upotrebu.** Upotreba kabla pogodnog za spoljašnju upotrebu smanjuje rizik od strujnog udara.
 - f. **Ako se korišćenje električnog alata na vlažnom mestu ne može izbeći, koristite zaštitno napajanje sa zaštitnim uređajem za rezidualnu struju (RCD).** Korišćenje RCD uređaja smanjuje rizik od strujnog udara.
3. **Lična bezbednost**
 - a. **Budite na oprezu, pazite šta radite i služite se zdravim razumom prilikom rukovanja električnom alatkom. Nemojte koristiti električnu alatku ako ste umorni ili pod uticajem droge, alkohola ili lekova.** Trenutak nepažnje tokom rada sa električnim alatima može dovesti do ozbiljnih povreda.
 - b. **Nosite ličnu zaštitnu opremu. Uvek nosite zaštitu za oči.** Zaštitna oprema poput maske za zaštitu od prašine, zaštitne cipele protiv klizanja, zaštitni štitnik ili zaštita sluha koji se koriste u odgovarajućim uslovima smanjuju lične povrede.
 - c. **Sprečite slučajno pokretanje. Uverite se da je prekidač u isključenom položaju pre povezivanja na izvor napajanja i/ili bateriju, podizanja ili nošenja alata.** Nošenje električnih alata sa prstom na prekidaču ili priključivanju alata na napajanje kada je prekidač u uključenom položaju može biti uzrok nesreće.
 - d. **Uklonite podesivi ključ pre uključivanja električne alatke.** Ako ključ ili podesivi ključ ostane pričvršćen za rotirajući deo električne alatke, to može dovesti do telesne povrede.
 - e. **Nemojte da se previše istežete. Sve vreme održavajte dobru ravnotežu i stabilan stav.** To omogućava bolju kontrolu električnog alata u neočekivanim situacijama.
 - f. **Prikladno se obucite. Nemojte da nosite široku odeću niti nakit. Kosu, odeću i rukavice držite dalje od pokretnih delova.** Pokretni delovi mogu da uhvate komotnu odeću, nakit ili dugačku kosu.
 - g. **Ako su predviđeni uređaji za povezivanje sistema za odvođenje i sakupljanje prašine, uverite se da su oni povezani i pravilno korišćeni.** Korišćenje sistema za sakupljanja prašine može smanjiti opasnosti povezane sa prašinom.
 - h. **Bez obzira na iskustvo stečeno čestim korišćenjem alatki, nemojte biti previše opušteni i nemojte ignorisati bezbednosna pravila za alatku.** Neoprezna radnja u deliču sekunde može dovesti do ozbiljnih povreda.
4. **Upotreba i održavanje električnog alata**
 - a. **Nemojte preopterećivati električni alat. Koristite odgovarajući električni alat za vašu primenu.** Odgovarajući električni alat obaviće posao bolje i sigurnije brzinom za koju je namenjen.
 - b. **Nemojte koristiti električni alat ako on ne može da se uključi i isključi putem prekidača.** Bilo koji električni alat kojim se ne može upravljati pomoću prekidača je opasan i mora se popraviti.

- c. **Isključite utikač iz izvora napajanja i/ili bateriju iz električne alatke pre nego što napravite bilo kakve izmene, promenite dodatnu opremu ili uskladišite električne alatke.** Takve preventivne mere opreza smanjuju rizik od slučajnog pokretanja električnog alata.
 - d. **Neaktivne električne alate čuvajte van domašaja dece i nemojte ih davati na korišćenje nikome ko ne poznaje električni alat ili ova uputstva.** Električni alati su opasni u rukama neobučениh korisnika.
 - e. **Održavajte električne alate. Proverite da li postoje neopranjanje ili blokada pokretnih delova, lom delova ili bilo koje drugo stanje koje može uticati na rad električnog alata. Ako se ošteti, dajte električni alat na popravku pre upotrebe.** Mnoge nezgode uzrokuju loše održavani električni alati.
 - f. **Držite alate za rezanje oštrim i čistim.** Manje je verovatno da će se pravilno održavani alati za rezanje sa oštrim reznim ivicama blokirati i lakši su za upravljanje.
 - g. **Koristite električni alat, pribor, nastavke za alat itd. u skladu sa ovim uputstvom, uzimajući u obzir uslove rada i posao koji treba obaviti.** Upotreba električnog alata za rad koji se razlikuje od predviđenog može dovesti do opasne situacije.
 - h. **Ručku i površine za hvatanje održavajte suvim i čistite ih od ulja i masti.** Klizave ručke i površine za hvatanje ne omogućavaju bezbedno hvatanje i upravljanje alatkom u neočekivanim situacijama.
5. **Servis**
- a. **Neka vaš električni alat servisira kvalifikovana osoba za popravku, koristeći samo identične rezervne delove.** Time će se osigurati održavanje bezbednosti električnog alata.



Dodatna bezbednosna upozorenja

- Električna bezbednost alata je garantovana samo ako koristite originalne potporne podloge.
- Pročitajte list sa bezbednosnim podacima za materijale (MSDS) za radnu površinu.
- Ako dođe do bilo kakve fizičke nelagodnosti u ruci/zglobu, prestanite sa radom i potražite pomoć lekara. Radnje koje se ponavljaju, pokreti i prekomerno izlaganje vibracijama mogu da dovedu do povrede šake, zgloba ili ruke.
- Utičnica i priključak napajanja predstavljaju spojnice koje nisu IEC aparati. Koristite isključivo Mirka napojni kabl. Mirka napojni kabl možete kupiti od distributera kompanije Mirka.
- Redovno proveravajte alatku, potpurnu podlogu, kabl za napajanje i spojeve na znakove habanja.
- Svakodnevno čistite ili menjajte kesu za skupljanje prašine u sistemu za izbacivanje prašine. Prašina može da bude vrlo zapaljiva. Čišćenje ili zamena kese obezbeđuje optimalne performanse.
- Ako alatka počne neispravno da radi, odmah prestanite da je koristite i organizujte servisiranje i popravku.
- Uvek proverite da li je predmet obrade koji ćete brusiti čvrsto fiksiran na mestu.
- Ruke držite dalje od rotirajućeg pribora tokom upotrebe.
- Ne dozvolite da alatka radi u punoj brzini bez opterećenja ako niste preduzeli mere predostrožnosti kako biste zaštitili ljude u blizini i predmete u slučaju ispadanja brusnog papira ili potporne podloge.

Tehnički podaci

DEROS	325CV	350CV	550CV	625CV	650CV	680CV	5650CV
Snaga	250 W	250 W	350 W	350 W	350 W	350 W	350 W
Mrežni napon	220–240 V AC	220–240 V AC	220–240 V AC	220–240 V AC	220–240 V AC	220–240 V AC	220–240 V AC
Brzina	4.000–10.000 o/min	4.000–10.000 o/min	4.000–10.000 o/min	4.000–10.000 o/min	4.000–10.000 o/min	4.000–10.000 o/min	4.000–10.000 o/min
Krug	2.5 mm	5 mm	5 mm	2.5 mm	5 mm	8 mm	5 mm
Veličina potporne podloge	Ø 77 mm	Ø 77 mm	Ø 125 mm	Ø 150 mm	Ø 150 mm	Ø 150 mm	125 x 150 mm
Težina	0.8 kg	0.8 kg	1 kg	1 kg	1.1 kg	1.1 kg	1.1 kg
Stepen zaštite	I	I	I	I	I	I	I

Informacije o buci i vibracijama

Vrednosti su merene prema EN 62841.

DEROS	325CV	350CV	550CV	625CV	650CV	680CV	5650CV
Nivo zvučnog pritiska (L_{PA})	67 dB(A)	67 dB(A)	71 dB(A)	71 dB(A)	71 dB(A)	71 dB(A)	71 dB(A)

DEROS	325CV	350CV	550CV	625CV	650CV	680CV	5650CV
Nivo zvučnog pritiska (L_{WA})	78 dB(A)	78 dB(A)	82 dB(A)	82 dB(A)	82 dB(A)	82 dB(A)	82 dB(A)
Nepreciznost merenja zvuka K	3.0 dB	3.0 dB	3.0 dB	3.0 dB	3.0 dB	3.0 dB	3.0 dB
Vrednost emisije vibracija a_h *	3.1 m/s ²	3.3 m/s ²	3.2 m/s ²	2.4 m/s ²	3.4 m/s ²	3.5 m/s ²	3.4 m/s ²
Nepreciznost emisije vibracija K*	2.0 m/s ²	1.5 m/s ²	1.5 m/s ²	1.5 m/s ²	1.5 m/s ²	1.5 m/s ²	1.5 m/s ²

Zadržavamo pravo na izmene specifikacija bez najave. Opseg dostupnih modela može varirati u zavisnosti od tržišta.

* Vrednosti navedene u tabeli predstavljaju vrednosti laboratorijskih ispitivanja u skladu sa navedenim zakonima i standardima i nisu dovoljne za procenu rizika. Vrednosti izmerene na određenom radnom mestu mogu da budu više od objavljenih vrednosti. Stvarne vrednosti izloženosti i količina rizika ili štete koju pojedinac može da iskusi, jedinstvene su za svaku situaciju i zavise od okruženja, načina na koji pojedinac rukuje mašinom, određenog materijala koji se obrađuje, konstrukcije radne stanice, kao i vremena izloženosti i fizičke kondicije korisnika. Kompanija Mirka Ltd ne prihvata odgovornost za posledice koje mogu nastati korišćenjem objavljenih vrednosti umesto stvarnih vrednosti izloženosti za bilo koju individualnu procenu rizika.

Ostale informacije o bezbednosti i zaštiti zdravlja na radnom mestu možete da pronađete na sledećim veb-lokacijama: <https://osha.europa.eu/en> (Evropa) ili <http://www.osha.gov> (SAD)

Pravilna upotreba alatke

Ova brusilica je namenjena za brušenje svih vrsta materijala, tj. metala, drva, kamena, plastike itd. pomoću brusnih papira namenjenih za tu svrhu. Nemojte da koristite ovu brusilicu ni za jednu drugu namenu, sem navedene, ako se niste prvo posavetovali sa proizvođačem ili njegovim ovlašćenim zastupnikom. Nemojte da koristite potporne podloge koje imaju radnu brzinu manju od 10.000 o/min brzine bez opterećenja. Koristite isključivo originalne Mirka potporne podloge koje su dizajnirane za optimalne performanse sa zaptivkom kočnice. Nikada nemojte da montirate potpurnu podlogu bez podloške za odvajanje. Druge potporne podloge mogu da umanje performanse i da povećaju količinu vibracija. Ventilacioni otvori za hlađenje na kućištu u svakom trenutku moraju biti čisti i slobodni kako bi se osiguralo kruženje vazduha. Svi radovi na održavanju ili popravci za koje je neophodno otvaranje kućišta motora sme da obavlja isključivo ovlašćeni servisni centar.

Radne stanice

Alatka je namenjena da se koristi kao ručna alatka. Preporučuje se da alatku koristite samo kada stojite na čvrstom tlu. Alatka može da se koristi u svakom položaju, ali pre svake takve upotrebe rukovaoac mora da ima bezbedan položaj, da se čvrsto drži i ima stabilni oslonac, jer na brusilici može da se stvori reakcija obrtnog momenta. Pogledajte odeljak „Uputstva za rad“.

Kako početi?

Prilikom otpakivanja alatke proverite da li je čitava, kompletna i da nije oštećena tokom transporta. Nikada nemojte da koristite oštećenu alatku.

Pre upotrebe proverite da li je potporna podloga pravilno postavljena i zategnuta. Povežite kabl za napajanje i alatku. Povežite kabl za napajanje na uzemljenu utičnicu (220 –240 V AC, 50/60Hz).

Kako biste izvukli maksimalnu snagu ove alatke preporučuje se da je koristite zajedno sa sistemom za izbacivanje prašine Mirka (ili drugom odgovarajućom jedinicom za izbacivanje prašine) i Mirka Net proizvode za brušenje. Kombinacija Mirka brusilica, Mirka Net proizvoda za brušenje i Mirka sistema za izbacivanje prašine čini osnovu Mirka rešenja za brušenje bez prašine.

Kabl za napajanje brusilice se povezuje na izvor mrežnog napona na prednjoj strani sistema za izbacivanje prašine. Kada je kabl za napajanje brusilice povezan na utičnicu sistema za izbacivanje prašine, moguće je koristiti funkciju automatskog pokretanja na sistemu za izbacivanje prašine.

Uputstva za rad

- Alatka je namenjena da se koristi kao prenosna alatka. Alatka može da se koristi u svakom položaju. Napomena! Može doći do neželjene reakcije brusilice usled obrtnog momenta.

- Osigurajte da brusilica bude isključena. Izaberite odgovarajući brusni papir i pričvrstite ga za potpornu podlogu. Proverite da li je brusni papir centriran na potpornoj podlozi. Za najbolje performanse preporučujemo Mirka potpornu podlogu i Mirka Net proizvode za brušenje.
- Uključite brusilicu tako što ćete pritisnuti taster za uključivanje/isključivanje prikazan na slici 1. LED (desni) napajanje će postati zelen.
- Sada možete da pokrenete brusilicu pritiskom na polugu.
- Promenom položaja poluge možete da podesite brzinu između 4.000 o/min i maksimalnog broja obrtaja u minutu.
- Maksimalni broj obrtaja u minutu možete da podesite pritiskom na tastere RPM+ i RPM-, prikazane na slici 1. Svakim pritiskom povećavate ili smanjujete brzinu za 1000 obrtaja u minutu dok ne dođete do granice. Broj obrtaja u minutu možete da podesite u opsegu od 4.000 do 10.000 o/min.
- Alatka ima dva režima kontrole brzine. U podrazumevanom režimu, brzina se može podešavati linearno promenom položaja poluge. U drugom režimu, brzina je fiksirana na podešeni maksimalni broj obrtaja kada alatka radi. Prebacivanje između dva režima upravljanja obavlja se istovremenim pritiskom na tastere RPM+ i RPM-.
- Prilikom brušenja, alatku uvek prvo postavite na radnu površinu pre nego što je pokrenete. Pre zaustavljanja, alatku uvek odmaknite od radne površine. Tako ćete sprečiti stvaranje žlebova na radnoj površini usled prevelike brzine brusnog papira.
- Kada dovršite brušenje, isključite brusilicu pritiskom na taster za uključivanje/isključivanje. LED (desni) brusilice će se isključiti.

Bluetooth

Ovaj alat je opremljen tehnologijom Bluetooth® male potrošnje i može da se poveže sa aplikacijom sa koje se može pristupiti dodatnim funkcijama alata. Više informacija o funkcijama aplikacije i o tome da li je dostupna u vašoj zemlji potražite na adresi www.mirka.com.

Aktivirajte Bluetooth na svom alatu Mirka® DEROS na sledeći način:

1. Povežite kabl za napajanje na mrežnu utičnicu.
2. Pritisnite i zadržite dugme rpm+ dok uključujete alat pomoću dugmeta za uključivanje/isključivanje.
3. Levi LED indikator će zasvetleti (zeleno) što ukazuje na to da je Bluetooth aktivan.
4. Bluetooth će se deaktivirati kada se alat odvoji od mrežne utičnice.

NAPOMENA! Ako aplikacija nije instalirana ili ako nije dostupna u vašoj zemlji, Bluetooth neće biti aktiviran.

Reči i logotipovi Bluetooth® su registrovani zaštitni znakovi kompanije Bluetooth SIG, Inc. i svako korišćenje tih oznaka od strane kompanije Mirka Ltd obuhvaćeno je licencom. Drugi zaštitni znakovi i trgovački nazivi pripadaju svojim vlasnicima.

Smanjivanje vibracija tokom brušenja pomoću štitnika podloge ili umetka

Kada se za brušenje koristi štitnik podloge ili umetak, ta konfiguracija može da dovede do povećanja količine vibracija. Vaša Mirka alatka ima funkciju koja omogućava smanjivanje količine ovih vibracija. Da biste smanjili količinu vibracija do kojih može da dođe kada se koristi štitnik podloge ili umetak, pratite sledeće korake:

1. Isključite kabl za napajanje.
2. Uklonite potpornu podlogu.
3. Dodajte navrtke i zavrtnje u skladu sa donjom tabelom, pritegnite na 2 Nm.

Napomena! Ako se brusilica koristi sa umetkom, preporučuje se da se brzina podesi na najviše 7.000 o/min.

Primer

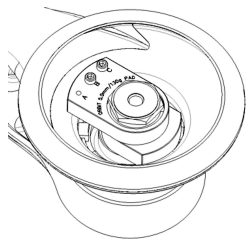

1. Fabrička konfiguracija mašine.

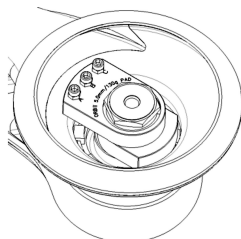

2. Konfiguracija mašine za upotrebu sa štitnikom podloge ili umetkom.

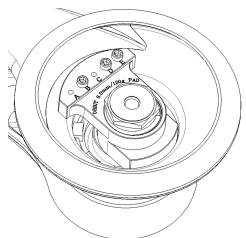

3. Fabrička konfiguracija mašine.

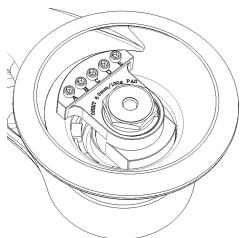

4. Konfiguracija mašine za upotrebu sa štitnikom podloge ili umetkom.

Model	Slika	Fabrička konfiguracija									
		Zavrtanj					Navrtka				
		A	B	C	D	E	A	B	C	D	E
DEROS 550CV/NV	1	-	X	X	-	-	-	-	-	-	-
DEROS 625CV/NV	1	-	X	X	-	-	-	-	-	-	
DEROS 650CV/NV	1	-	X	X	-	-	-	-	-	-	
DEROS 680CV/NV	3	-	X	-	X	X	-	-	-	-	
DEROS 5650CV/NV	1	-	X	X	-	-	-	-	-	-	

Model	Slika	Konfiguracija za štitnik podloge / umetak									
		A	B	C	D	E	A	B	C	D	E
DEROS 550CV/NV	2	X	X	X	-	-	X	X	X	-	-
DEROS 625CV/NV	2	-	X	X	-	-	-	X	X	-	-
DEROS 650CV/NV	2	X	X	X	-	-	X	X	X	-	-
DEROS 680CV/NV	4	X	X	X	X	X	-	-	-	-	-
DEROS 5650CV/NV	2	X	X	X	-	-	X	X	X	-	-

Primer

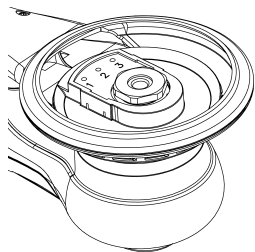

5. Fabrička konfiguracija mašine.

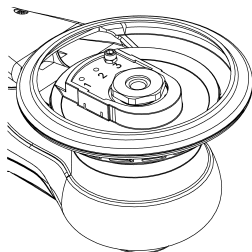

6. Konfiguracija mašine za upotrebu sa štitnikom podloge ili umetkom.

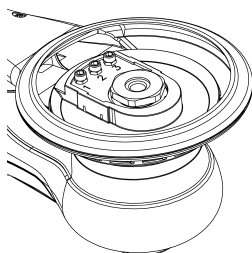

7. Konfiguracija mašine za upotrebu sa štitnikom podloge ili umetkom.

Model	Slika	Fabrička konfiguracija					
		Zavrtnanj			Navrtka		
		1	2	3	1	2	3
DEROS 550CV/NV	5	-	-	-	-	-	-
DEROS 625CV/NV	5	-	-	-	-	-	-
DEROS 650CV/NV	5	-	-	-	-	-	-
DEROS 680CV/NV	5	-	-	-	-	-	-
DEROS 5650CV/NV	5	-	-	-	-	-	-

Model	Slika	Konfiguracija za štitnik podloge / umetak					
		1	2	3	1	2	3
DEROS 550CV/NV	6	-	-	X	-	-	X
DEROS 625CV/NV	6	-	-	X	-	-	X
DEROS 650CV/NV	6	-	-	X	-	-	X
DEROS 680CV/NV	7	X	X	X	X	X	X
DEROS 5650CV/NV	6	-	-	X	-	-	X

Održavanje



Uvek isključite iz napajanja pre održavanja!
Koristite isključivo originalne Mirka rezervne delove!

Zamena potporne podloge

1. Umetnite ključ za podlogu između potporne podloge i zaptivke kočnice da biste uhvatili navrtku na osovini.

2. Okrenite potpornu podlogu suprotno od smera kretanja kazaljki na satu da biste je uklonili.
3. Postavite i pritegnite novu potpornu podlogu pomoću podloške.
4. Uklonite ključ za podlogu.

Štitnik podloge

Štitnici podloge kompanije Mirka su dizajnirani tako da štite potpornu podlogu od trošenja i habanja, prilikom agresivnog i neprekidnog brušenja net proizvoda. Ove isplative štitnike podloga, koji se nalaze između potporne podloge i diska za brušenje, treba redovno menjati. Štitnici podloga produžavaju vek trajanja potporne podloge.

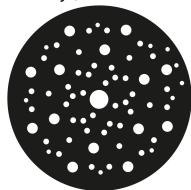

<https://www.mirka.com/accessories/pad-savers/>

Zamena zaptivke kočnice

NAPOMENA! Preveliki vakuum u sistemu za izbacivanje prašine može da dovede do kvara na zaptivci kočnice.

1. Uklonite potpornu podlogu na način opisan iznad.
2. Izvucite staru zaptivku kočnice iz ležišta.
3. Postavite novu zaptivku kočnice u ležište.
4. Vratite potpornu podlogu na način opisan iznad.
5. Proverite funkcionalnost zaptivke kočnice. Možete da podesite efekat zaptivke kočnice tako što ćete promeniti broj podloški između osovine i potporne podloge.



Dodatno servisiranje

Servisiranje uvek mora da obavlja obučeno osoblje. Da biste garanciju na alatku održali važećom i obezbedili optimalnu bezbednost i funkcionisanje alatke, servisiranje mora da obavlja ovlašćeni servisni centar kompanije Mirka. Da biste pronašli lokalni ovlašćeni servisni centar kompanije Mirka, obratite se službi za korisničku podršku kompanije Mirka ili Mirka distributeru.

Vodič za otklanjanje problema

Simptom	Mogući uzrok	Rešenje
LED (desni) brusilice treperi crveno i zeleno.	Povezan je na mrežnu utičnicu sa pogrešnim naponom.	Povežite brusilicu na mrežnu utičnicu koja odgovara nominalnom naponu alatke.
LED (desni) brusilice ne svetli kada se brusilica uključi.	Kabl za napajanje nije pravilno priključen na brusilicu ili utičnicu električne mreže.	Priključite ga pravilno.
Prilikom brušenja, LED (desni) brusilice svetli crveno, a brzina brusilice se smanjuje na 4.000 o/min.	Temperatura unutar brusilice je prevelika. Preveliko dugotrajno opterećenje.	Smanjite opterećenje brusilice na neko vreme i ona će se ponovo ubrzati.
LED (desni) brusilice svetli crveno, a broj obrtaja je neznatno smanjen.	Preveliko kratkotrajno opterećenje.	Smanjite opterećenje i LED (desni) će automatski postati zelen.
Zaptivka kočnice ne radi.	Istrošena zaptivka kočnice ili oštećen ležaj vretena.	Pregledajte i, ako je potrebno, zamenite zaptivku kočnice ili ležaj vretena.

Simptom	Mogući uzrok	Rešenje
Brusilica se zaustavila i LED indikator (desni) svetli crveno.	Alat je u bezbednom režimu zbog visoke temperature.	Sačekajte dok se alat ne ohladi.

Informacije o odlaganju

OPASNOST



Nepotrebne alatke učinite nefunkcionalnim tako što ćete ukloniti kabl za napajanje.

Pridržavajte se primenljivih nacionalnih propisa o odlaganju i recikliranju rashodovanih mašina, ambalaže i dodatne opreme.

Samo za EU: Nemojte odlagati električne alate u otpad domaćinstva. U skladu s evropskim direktivama o odlaganju električne i elektronske opreme i njihovoj primeni u skladu sa nacionalnim zakonima, električne alatke čiji je vek trajanja prošao moraju se prikupljati zasebno i odneti u ekološki kompatibilnu ustanovu za recikliranje.



Za više informacija o REACH, RoHS i našoj korporativnoj društvenoj odgovornosti posetite www.mirka.com

Försäkran om överensstämmelse

Mirka Ab, 66850 Jeppo, Finland

försäkrar härmed att Mirka®-produkterna (listade nedan, se tabellen "Tekniska data" för respektive modell), för vilka denna försäkran gäller, överensstämmer med följande standarder eller andra normativa dokument: EN 62841-1:2015, 62841-2-4:2014, EN 55014-1:2006 + A1:2009 + A2:2011, EN 55014-2:2015, EN 61000-3-2:2014, 61000-3-3:2013, EN 300 328 V1.9.1, EN 301 489-1 V2.1.1, EN 301 489-17 V3.1.1 i enlighet med förordningarna 2006/42/EG, 2011/65/EU och 2014/53/EU.

Produkter: Mirka® DEROS 325CV, 350CV, 550CV, 625CV, 650CV, 680CV & 5650CV

<p>Jeppo 2021-04-18 Plats och datum för utfärdande</p>	 Bolag	 Stefan Sjöberg, VD	<p>Tillverkare/leverantör Mirka Ab 66850 Jeppo, Finland Tel. +358 20 760 2111 Fax +358 20 760 2290 www.mirka.com</p>	
--	--	---	---	--

Översättning av den ursprungliga bruksanvisningen. Vi förbehåller oss rätten att göra ändringar i manualen utan föregående meddelande.

Viktigt

Läs dessa säkerhets- och användarinstruktioner noggrant före installation, användning eller underhåll av verktyget. Förvara instruktionerna på ett säkert, men lätt åtkomligt, ställe. Läs igenom och följ nationella och lokala bestämmelser.

Erforderlig personlig skyddsutrustning



Läs bruk-
anvisningen



Använd
skyddsglasögon



Använd
hörselskydd



Använd
skyddshandskar



Använd
andningsmask

Symboler



Uppfyller
relevanta EU-normer



RCM-certifierad
i Australien och Nya
Zeeland



Uppfyller
EAC



Uppfyller
AAA



Uppfyller det
kinesiska RoHS-direkti-
vet



Varning: Potentiellt farlig situation som kan leda till dödsfall eller allvarliga personskador och/eller skador på utrustningen.

Observera: Potentiellt farlig situation som kan leda till lättare eller mindre personskador och/eller skador på utrustningen.



Allmänna säkerhetsregler för elverktyg



WARNING Läs alla varningar och säkerhetsföreskrifter. Underlåtenhet att följa varningar och säkerhetsföreskrifter kan resultera i elektrisk stöt, eldsväda och/eller allvarlig personskada.

Spara alla varningar och föreskrifter för framtida referens. Termen "elverktyg" i varningarna syftar på ditt eldrivna (sladdanslutna) elverktyg eller batteridrivna (sladdlösa) elverktyg.

1. Säkerhet på arbetsplatsen

- Se till att arbetsområdet är rent och har tillräcklig belysning.** Röriga och mörka områden inbjuder till olyckor.
- Använd inte elverktyg i explosiva miljöer där det förekommer brandfarliga vätskor, gaser eller dammpartiklar.** Elverktyg genererar gnistor som kan antända damm eller ångor.
- Håll barn och åskådare på säkert avstånd vid användning av elverktyg.** Distractioner kan få dig att tappa kontrollen.

2. Elsäkerhet

- Elverktygets kontakt måste passa i uttaget. Kontakten får inte modifieras på något sätt. Använd inte adapterkontakter tillsammans med (jordade) elverktyg.** Icke modifierade kontakter och passande uttag minskar risken för elektriska stötar.
- Undvik kroppskontakt med jordade ytor, t.ex. rör, värmeelement, spisar och kylskåp.** Risken för elektriska stötar ökar om din kropp är jordad.
- Utsätt inte elverktyg för regn eller våta förhållanden.** Om vatten tränger in i ett elverktyg ökar risken för elektrisk stöt.
- Använd inte sladden på olämpligt sätt. Använd aldrig sladden för att bära, dra eller dra ut kontakten till elverktyget. Håll sladden borta från värme, olja, vassa kanter och rörliga delar.** Skadade eller trassliga sladdar ökar risken för elektrisk stöt.
- Om du använder elverktyget utomhus, använd en förlängningssladd anpassad för utomhusbruk.** Vid användning av en sladd anpassad för utomhusbruk minskar risken för elektrisk stöt.
- Om det inte går att undvika att jobba i en fuktig miljö, använd en nätanslutning skyddad av en jordfelsbrytare.** Vid användning av jordfelsbrytare minskar risken för elektrisk stöt.

3. Personlig säkerhet

- Var uppmärksam på det du gör och använd sunt förnuft när du arbetar med elverktyg. Använd aldrig elverktyg när du är trött eller påverkad av droger, alkohol eller läkemedel.** Ett ögonblicks ouppmärksamhet vid användning av elverktyg kan resultera i allvarliga personskador.
- Använd personlig skyddsutrustning. Använd alltid skyddsglasögon.** Korrekt användning av skyddsutrustning som andningsmask, halksäkra skyddsskor, skyddshjälm eller hörselskydd minskar risken för personskador.
- Undvik oavsiktlig start. Se till att startreglaget är i läge OFF innan du ansluter elverktyget till en strömkälla och/eller ett batteri eller innan du lyfter upp eller bär runt på verktyget.** Att bära runt på verktyget med fingret på startreglaget eller ansluta verktyget när startreglaget är i läge ON inbjuder till olyckor.
- Ta bort alla inställningstillbehör eller skruvnycklar innan du slår på elverktyget.** Tillbehör eller nycklar som sitter kvar på en roterande del av elverktyget kan leda till personskador.
- Sträck dig inte för långt. Stå stadigt och håll balansen hela tiden.** Det ger bättre kontroll över elverktyget i oväntade situationer.
- Använd lämpliga kläder. Använd inte löst sittande kläder eller smycken. Håll hår, kläder och handskar på säkert avstånd från rörliga delar.** Löst sittande kläder, smycken eller långt hår kan fastna i verktyg med rörliga delar.
- Om verktyget är förberett för dammsug och -uppsamling, se till att dessa tillbehör är anslutna och används på rätt sätt.** Användning av dammuppsamling kan minska dammrelaterade risker.
- Låt inte tidigare frekvent användning av verktyg göra att du blir nonchalant och ignorerar säkerhetsföreskrifterna.** En vårdslös handling kan snabbt orsaka allvarliga personskador.

4. Användning och skötsel av elverktyg

- Överbelasta inte elverktyget. Använd rätt elverktyg till rätt arbetsmoment.** Rätt elverktyg gör arbetet bättre och säkrare med den hastighet det är avsett för.
- Använd inte elverktyget om startreglaget inte kan kopplas till och från.** Ett elverktyg som inte kan kontrolleras med startreglaget är farligt och måste repareras.
- Innan du ändrar några inställningar, byter tillbehör eller förvarar elverktyget ska kontakten till strömkällan och/eller batteriet tas bort.** Sådana säkerhetsåtgärder minskar risken för att elverktyget startas oavsiktligt.
- Förvara avstängda elverktyg utom räckhåll för barn och låt inte personer som är oerfarna eller inte har läst dessa instruktioner använda verktyget.** Elverktyg kan vara farliga om de används av oerfarna personer.

- e. **Underhåll elverktyget. Kontrollera att rörliga eller sammanbindande delar inte är feljusterade, trasiga eller har några andra avvikelser som kan påverka elverktygets drift. Vid skador ska elverktyget repareras innan det används.** Många olyckor orsakas av bristfälligt underhållna elverktyg.
 - f. **Håll skärverktyg vassa och rena.** Omsorgsfullt skötta skärverktyg med vassa eggar fastnar inte så lätt och är enklare att kontrollera.
 - g. **Använd elverktyget, tillbehör, bits o.s.v. i enlighet med dessa instruktioner, med hänsyn till aktuella arbetsförhållanden och de arbetsmoment som ska utföras.** Om elverktyget används till andra arbetsmoment än det är avsett för kan det uppstå farliga situationer.
 - h. **Håll handtag och greppytor torra, rena och fria från olja och fett.** Hala handtag och greppytor tillåter inte en säker hantering och kontroll av verktyget i oväntade situationer.
5. **Service**
- a. **Låt verktyget servas av en behörig person som endast använder originalreservdelar.** Därmed upprätthålls elverktygets säkerhet.



Extra säkerhetsföreskrifter

- Verktygets elsäkerhet kan endast garanteras vid användning av underlagsplattor i originalutförande.
- Läs säkerhetsdatabladet för arbetsytan.
- Om dina händer/handleder domnar eller gör ont, sluta använda verktyget och uppsök läkare. Repetitiva arbetsställningar och rörelser samt överexponering för vibrationer kan orsaka skador på händer, handleder och armar.
- Kontaktdonen för anslutning av strömkabeln är inte enligt IEC-standard. Endast originalströmkablar från Mirka får användas. Dessa strömkablar finns att köpa hos din Mirka-återförsäljare.
- Kontrollera regelbundet verktyg, underlagsplatta, strömkabel och anslutningar med avseende på slitage.
- Dammutsugets uppsamlingspåse ska tömmas eller bytas ut varje dag. Damm kan vara extremt brandfarligt. Tömning eller byte av påsen garanterar dessutom en optimal prestanda.
- Om verktyget inte fungerar som det ska, stäng genast av det och lämna in det på service eller reparation.
- Se till att arbetsstycket som ska slipas sitter fast ordentligt.
- Håll händerna borta från det roterande tillbehöret vid användning.
- Låt inte verktyget köra fritt utan att vidta säkerhetsåtgärder för att skydda personer eller föremål i närheten från skador orsakade av att slippappret eller underlagsplattan lossnar.

Tekniska data

DEROS	325CV	350CV	550CV	625CV	650CV	680CV	5650CV
Effekt	250 W	250 W	350 W	350 W	350 W	350 W	350 W
Nätspänning	220–240 VAC	220–240 VAC	220–240 VAC	220–240 VAC	220–240 VAC	220–240 VAC	220–240 VAC
Hastighet	4 000–10 000 varv/min.	4 000–10 000 varv/min.	4 000–10 000 varv/min.	4 000–10 000 varv/min.	4 000–10 000 varv/min.	4 000–10 000 varv/min.	4 000–10 000 varv/min.
Oscillering	2.5 mm	5 mm	5 mm	2.5 mm	5 mm	8 mm	5 mm
Underlagsplattans storlek	Ø 77 mm	Ø 77 mm	Ø 125 mm	Ø 150 mm	Ø 150 mm	Ø 150 mm	125 x 150 mm
Vikt	0.8 kg	0.8 kg	1 kg	1 kg	1.1 kg	1.1 kg	1.1 kg
Skyddsklass	I	I	I	I	I	I	I

Buller och vibrationer

Värdena är uppmätta enligt EN 62841.

DEROS	325CV	350CV	550CV	625CV	650CV	680CV	5650CV
Ljudtrycksnivå (L_{pA})	67 dB(A)	67 dB(A)	71 dB(A)	71 dB(A)	71 dB(A)	71 dB(A)	71 dB(A)
Ljudeffektnivå (L_{WA})	78 dB(A)	78 dB(A)	82 dB(A)	82 dB(A)	82 dB(A)	82 dB(A)	82 dB(A)
Buller mättolerans (K-faktor)	3.0 dB	3.0 dB	3.0 dB	3.0 dB	3.0 dB	3.0 dB	3.0 dB
Vibrationsvärde a_h *	3.1 m/s ²	3.3 m/s ²	3.2 m/s ²	2.4 m/s ²	3.4 m/s ²	3.5 m/s ²	3.4 m/s ²

DEROS	325CV	350CV	550CV	625CV	650CV	680CV	5650CV
Vibrationer mättolerans (K-faktor)	2.0 m/s ²	1.5 m/s ²	1.5 m/s ²	1.5 m/s ²	1.5 m/s ²	1.5 m/s ²	1.5 m/s ²

Specifikationerna kan komma att ändras utan föregående meddelande. Modellserien kan variera mellan olika marknader.

* Värdena som anges i tabellen har uppmätts vid laboratorietester i enlighet med angivna koder och standarder och bör inte användas för riskbedömning. Värden som mäts på enskilda arbetsplatser kan vara högre än de angivna värdena ovan. De faktiska exponeringsvärdena och skaderiskerna som en enskild användare utsätts för är unika och beror på hur personen arbetar, arbetsmaterialet och utformningen av arbetsplatsen, liksom på exponeringstiden och användarens fysiska tillstånd. Mirka Ab ansvarar inte för konsekvenser av att de angivna värdena används i stället för de faktiska exponeringsvärdena vid en enskild riskbedömning.

Ytterligare information om arbetshälsa och arbets säkerhet finns på följande webbplatser:

<https://osha.europa.eu/en> (Europe) eller <http://www.osha.gov> (USA)

Rätt användning av verktyget

Denna slipmaskin är avsedd för slipning av alla slags material, t.ex. metall, trä, sten, plast etc. med slipmaterial speciellt utformade för dessa ändamål. Använd inte slipmaskinen för andra ändamål än de specificerade, utan att först rådfråga tillverkaren eller tillverkarens auktoriserade leverantör. Använd inte underlagsplattor som har lägre hastighet än 10 000 rpm fri hastighet. Använd endast Mirkas underlagsplattor som är konstruerade för att ge optimal prestanda med bromstättningen. Montera aldrig en underlagsplatta utan distansbricka. Underlagsplattor av andra fabrikat kan ge sämre prestanda och öka vibrationsnivån. För att garantera en tillräcklig luftcirkulation ska kylsystemet för luftintag alltid hållas rent och fritt från blockeringar. Samtliga underhålls- och reparationsarbeten som kräver att motorhuset öppnas får endast utföras av ett auktoriserat servicecenter.

Arbetsstationer

Verktyget ska användas som handverktyg. Användaren bör alltid stå på ett stadigt underlag. Innan slipmaskinen startas måste användaren befinna sig i en säker position på ett stadigt underlag med ett fast grepp om maskinen samt vara medveten om att det kan uppstå en momentreaktion vid uppstarten. Se under avsnittet "Bruksanvisning".

Börja använda verktyget

När du packar upp verktyget, kontrollera att det är komplett och fritt från transportskador. Använd aldrig ett skadat verktyg.

Innan användning, kontrollera att underlagsplattan är korrekt monterad och väl åtdragen. Anslut strömkabeln till verktyget. Anslut strömkabeln till ett jordat eluttag (220–240 VAC, 50/60Hz).

För att kunna utnyttja detta verktyg till fullo rekommenderar vi att det kombineras med Mirkas dammsugare (eller annan lämplig dammsugningsenhet) samt Mirkas nätslipningsprodukter. Kombinationen av Mirkas slipmaskiner, nätslipningsprodukter och dammsugare ligger till grund för Mirkas dammfria sliplösningar.

Strömkabeln från slipmaskinen ansluts till uttaget på dammsugarens front. Genom att ansluta slipmaskinens strömkabel till uttaget på dammsugaren kan dammsugarens autostartfunktion utnyttjas.

Bruksanvisning

- Verktyget ska användas som handverktyg. Det kan användas i valfri position. Obs! Slipmaskinen kan utveckla reaktionskrafter när den startas.
- Se till att slipmaskinen är avstängd. Välj ett lämpligt slipmaterial och fäst det på underlagsplattan. Se till att slipmaterialet är centrerat på underlagsplattan. För optimal funktion rekommenderar vi Mirkas underlagsplattor och nätslipningsprodukter.
- Slå på slipmaskinen genom att trycka på On-/Off-knappen, se figur 1. Slipmaskinens (högra) LED-lampa lyser nu grönt.
- Slipmaskinen kan nu startas genom att man trycker på reglaget.
- Hastigheten kan justeras mellan 4 000 rpm och maximalt varvtal med hjälp av reglaget.
- Det maximala varvtalet kan justeras genom att trycka på rpm+ eller rpm-, se figur 1. Varje tryckning ökar eller minskar varvtalet med 1 000 rpm inom det tillåtna varvtalsområdet. Varvtalet kan justeras mellan 4 000 och 10 000 rpm.

- Det finns två sätt att justera verktygets hastighet. I standardinställningen kan hastigheten justeras linjärt med hjälp av reglaget. I den andra inställningen är hastigheten fastställd till maximalt inställt varvtal när verktyget är igång. Om man trycker in rpm+ och rpm- samtidigt pendlar verktyget mellan de två inställningsalternativen.
- Placera alltid verktyget på arbetsytan innan du startar det. Ta alltid bort verktyget från arbetsytan innan du stänger av det. Detta förhindrar onödiga märken på ytan som kan uppstå om slipmaterialet har för hög hastighet.
- När du har slipat klart, stäng av slipmaskinen genom att trycka på On-/Off-knappen. Slipmaskinens (högra) LED-lampa slöcknar då.

Bluetooth

Detta verktyg är utrustat med Bluetooth® lågenergiteknik och kan kopplas till en app som ger tillgång till ytterligare funktioner. För mer information om appen och om den finns tillgänglig i ditt land, gå in på www.mirka.com.

Så här gör du för att aktivera Bluetooth på din Mirka® DEROS:

1. Anslut elkabeln till ett eluttag.
2. Tryck och håll inne rpm+ -knappen samtidigt som du slår på verktyget med On-/Off-knappen.
3. Vänster LED-lampa (grön) tänds, vilket indikerar att Bluetooth är aktiverat.
4. Bluetooth avaktiveras när verktyget kopplas bort från eluttaget.

OBS! Om appen inte är installerad eller inte finns tillgänglig i ditt land, ska Bluetooth inte aktiveras.

Bluetooth® ordmärke och logotyp är registrerade varumärken som ägs av Bluetooth SIG, Inc. och all användning av dessa märken av Mirka Ab är licensbelagd. Andra varumärken och handelsnamn tillhör respektive innehavare.

Mindre vibrationer vid slipning med pad saver eller slipplatta

Slipning med pad saver eller slipplatta kan medföra en ökad vibrationsnivå. Ditt Mirka-verktyg har en funktion som bidrar till att minska dessa vibrationer. För att minska vibrationer som kan uppstå vid slipning med pad saver eller slipplatta, gör enligt följande:

1. Dra ur strömkabeln.
2. Ta bort underlagsplattan.
3. Montera muttrar och skruvar enligt nedanstående tabell och dra åt med 2 Nm.

OBS! Om slipmaskinen används med interface rekommenderar vi att hastigheten ställs in på max. 7 000 rpm.

Exempel

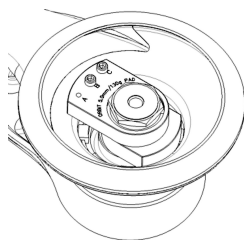

1. Maskinkonfiguration vid leverans.

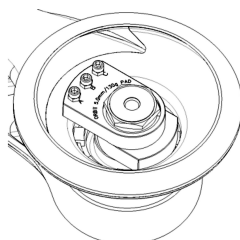

2. Maskinkonfiguration för användning med pad saver/slipplatta.

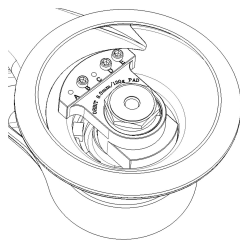

3. Maskinkonfiguration vid leverans.

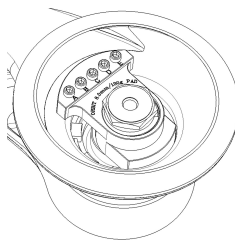

4. Maskinkonfiguration för användning med pad saver/slipplatta.

Modell	Bild	Leveransutförande									
		Skruv					Mutter				
		A	B	C	D	E	A	B	C	D	E
DEROS 550CV/NV	1	-	X	X	-	-	-	-	-	-	-
DEROS 625CV/NV	1	-	X	X	-	-	-	-	-	-	
DEROS 650CV/NV	1	-	X	X	-	-	-	-	-	-	
DEROS 680CV/NV	3	-	X	-	X	X	-	-	-	-	
DEROS 5650CV/NV	1	-	X	X	-	-	-	-	-	-	

Modell	Bild	Utförande, pad saver/interface									
		A	B	C	D	E	A	B	C	D	E
DEROS 550CV/NV	2	X	X	X	-	-	X	X	X	-	-
DEROS 625CV/NV	2	-	X	X	-	-	-	X	X	-	-
DEROS 650CV/NV	2	X	X	X	-	-	X	X	X	-	-
DEROS 680CV/NV	4	X	X	X	X	X	-	-	-	-	-
DEROS 5650CV/NV	2	X	X	X	-	-	X	X	X	-	-

Exempel

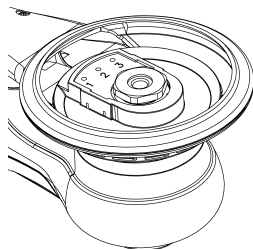

5. Maskinkonfiguration vid leverans.

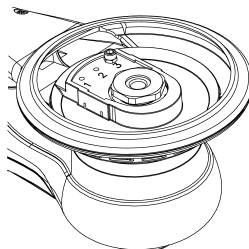

6. Maskinkonfiguration för användning med pad saver/slipplatta.

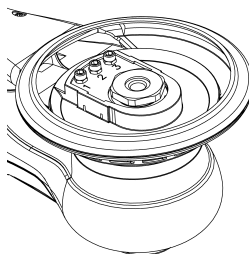

7. Maskinkonfiguration för användning med pad saver/slipplatta.

Modell	Bild	Leveransutförande					
		Skruv			Mutter		
		1	2	3	1	2	3
DEROS 550CV/NV	5	-	-	-	-	-	-
DEROS 625CV/NV	5	-	-	-	-	-	-
DEROS 650CV/NV	5	-	-	-	-	-	-
DEROS 680CV/NV	5	-	-	-	-	-	-
DEROS 5650CV/NV	5	-	-	-	-	-	-

Modell	Bild	Utförande, pad saver/interface					
		1	2	3	4	5	6
DEROS 550CV/NV	6	-	-	X	-	-	X
DEROS 625CV/NV	6	-	-	X	-	-	X
DEROS 650CV/NV	6	-	-	X	-	-	X
DEROS 680CV/NV	7	X	X	X	X	X	X
DEROS 5650CV/NV	6	-	-	X	-	-	X

Underhåll



Dra alltid ut strömkabeln före underhåll!
Använd endast originalreservdelar från Mirka!

Byte av underlagsplatta

1. Stick in en skruvnyckel mellan underlagsplattan och bromstättningen för att hålla fast muttern för spindelaxeln.
2. Vrid underlagsplattan motsols och ta bort den.
3. Montera och dra fast den nya underlagsplattan med brickor.
4. Ta bort skruvnyckeln.

Pad saver

Mirkas pad saver är konstruerad för att skydda underlagsplattan från slitage vid aggressiv och kontinuerlig slipning med nätprodukter. Detta kostnadseffektiva tillbehör placeras mellan underlagsplattan och sliprondellen och bör bytas ut med jämna mellanrum. En pad saver gör att underlagsplattan håller längre.

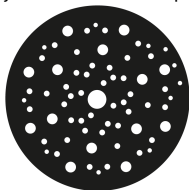

<https://www.mirka.com/accessories/pad-savers/>

Byte av bromstättning

OBS! För kraftigt vakuum i dammsuget kan försämra bromstättningens funktion.

1. Demontera underlagsplattan enligt beskrivningen ovan.
2. Dra ut den gamla bromstättningen ur sitt spår.
3. Sätt in den nya bromstättningen i spåret.
4. Sätt in underlagsplattan enligt beskrivningen ovan.
5. Kontrollera bromstättningens funktion. Genom att variera antalet brickor mellan spindelaxeln och underlagsplattan kan bromstättningens inverkan justeras.



Ytterligare service

Service ska alltid utföras av utbildad personal. För att verktygets garanti ska gälla och för att garantera en hög säkerhet och funktionalitet bör du anlita ett auktoriserat Mirka servicecenter. För information om närmaste auktoriserade Mirka servicecenter, kontakta Mirkas kundtjänst eller din Mirka-återförsäljare.

Felsökningsguide

Symptom	Möjlig orsak	Lösning
Slipmaskinens (högra) LED-lampa blinkar omväxlande rött och grönt.	Maskinen är ansluten till ett eluttag med fel nätspänning.	Använd ett eluttag som motsvarar maskinens nominella spänning.
Slipmaskinens (högra) LED-lampa lyser inte när den är påslagen.	Strömkabeln är inte korrekt ansluten till maskinen eller vägguttaget.	Anslut den korrekt.
Slipmaskinens (högra) LED-lampa lyser rött och slipmaskinen saktar ner till 4 000 rpm när man slipar.	Temperaturen är för hög inuti slipmaskinen. Långvarig överbelastning.	Sänk belastningen till dess att slipmaskinen återgår till inställd hastighet.
Slipmaskinens (högra) LED-lampa lyser rött och varvtalet sänks en aning.	Kortvarig överbelastning.	Sänk belastningen och (högra) LEDlampan blir automatiskt grön igen.
Bromstättningen fungerar inte.	Utsliten bromstättning eller skadat spindellager.	Kontrollera bromstättning och spindellager och byt vid behov.
Slipmaskinen har stannat och (högra) LED-lampan lyser rött.	Verktyget är i säkerhetsläge på grund av hög temperatur.	Vänta tills verktyget har svalnat.

Återvinning

FARA



Gör uttjänta elverktyg obrukbara genom att avlägsna strömkabeln.

Observera tillämpliga landsspecifika bestämmelser vad gäller avfallshantering och återvinning av kasserade maskiner, förpackningar och tillbehör.

Endast för EU-länder: Kasta inte elverktyg med hushållsavfall. I enlighet med EU-direktiven om avfall som utgörs av eller innehåller elektrisk eller elektronisk utrustning, och deras tillämpning i enlighet med nationell lag, måste elverktyg som tjänat ut samlas in separat och transporteras till en miljögodkänd återvinningsanläggning.

För mer information om REACH, RoHS och vårt CSR-arbete, besök www.mirka.com

Uygunluk Beyanı

Mirka Ltd, 66850 Jeppo, Finlandiya

bu beyanın ilgili olduğu Mirka® ürünlerinin (aşağıda listelenmektedir; belirli bir model için "Teknik veriler" tablosuna başvurun), aşağıdaki standartlar ve diğer normatif belgeler ile uyumlu olduğunu, sadece kendi sorumluluğunda olmak kaydı ile beyan eder: 2006/42/EC, 2011/65/EU, 2014/53/EU yönetmelikleri uyarınca EN 62841-1:2015, 62841-2:4:2014, EN 55014-1:2006 + A1:2009 + A2:2011, EN 55014-2:2015, EN 61000-3-2:2014, 61000-3-3:2013, EN 300 328 V1.9.1, EN 301 489-1 V2.1.1, EN 301 489-17 V3.1.1.

Ürünler: Mirka® DEROS 325CV, 350CV, 550CV, 625CV, 650CV, 680CV & 5650CV

<p>Jeppo 18.04.2021 Tanzim Yeri ve Tarihi</p>	<p>MIRKA Şirket</p>	<p> Stefan Sjöberg, CEO</p>	<p>Üretici/Tedarikçi Mirka Ltd 66850 Jeppo, Finlandiya Tel: +358 20 760 2111 Faks: +358 20 760 2290 www.mirka.com</p>	
---	--------------------------------	--	--	--

Orijinal talimatların çevirisi. Bu kılavuzda ön bildirimde bulunmadan değişiklik yapma hakkını saklı tutarız.

Önemli

Bu aletin montaj, çalıştırma veya bakım işlemlerinden önce, bu güvenlik ve işletim talimatlarını dikkatle okuyun. Bu talimatları emniyetli, ulaşılabilir bir yerde muhafaza edin. Yerel ve ulusal düzenlemeleri okuyun ve izleyin.

Gerekli Kişisel Koruyucu Donanım



Kullanıcı
kılavuzunu
okuyun



Güvenlik
gözlüklerini
takın



Kulak
koruyucuları
takın



Güvenlik
eldivenlerini
takın



Yüz
maskesini
takın

Semboller



İlgili Avrupa Birliği (EU)
standartları
ile uyumludur



Avustralya ve
Yeni Zelanda RCM
şartları ile uyumludur



EAC
şartları ile uyumludur



11005 17
AAA
şartları ile uyumludur



Çin RoHS şartları
ile uyumludur



Uyarı: Ölüm veya ciddi yaralanma ve/veya mülk hasarı ile sonuçlanabilecek tehlikeli olabilecek durum.
Dikkat: Önemsiz veya hafif yaralanma ve/veya mülk hasarı ile sonuçlanabilecek tehlikeli olabilecek durum.



Genel Elektrikli Alet Güvenlik Uyarıları



UYARI – Tüm güvenlik uyarılarını ve tüm talimatları okuyun. Uyarıları ve talimatları izlememek, elektrik çarpması, yangın ve/veya ciddi yaralanmalar ile sonuçlanabilir.

Tüm uyarı ve talimatları ilerde başvurmak üzere saklayın. Uyarılarda yer alan “elektrikli alet” terimi, şebeke elektriği ile çalışan (kablolu) elektrikli aletinize veya batarya ile çalışan (kablesuz) elektrikli aletinize işaret etmektedir.

1. Çalışma alanının güvenliği

- Çalışma alanını temiz tutun ve iyi aydınlatılmış olmasını sağlayın.** Dağınık veya karanlık alanlar, kazalara davetiye çıkarırlar.
- Elektrikli aletleri örneğin yanıcı sıvı, gaz veya tozların bulunduğu patlayıcı ortamlarda çalıştırmayın.** Elektrikli aletler, toz veya dumanı ateşleyebilecek kıvılcımlar oluşturur.
- Elektrikli bir aleti çalıştırırken, çocukların ve civardaki kişilerin yaklaşmasına izin vermeyin.** Dikkatinizin dağılması, kontrolü kaybetmenize neden olabilir.

2. Elektrik güvenliği

- Elektrikli aletlerin fişleri, elektrik prizleri ile eşleşmelidir. Fişleri hiçbir zaman, hiçbir şekilde modifiye etmeyin. Topraklı (topraklanmış) elektrikli aletler ile hiçbir adaptör fişini kullanmayın.** Modifiye edilmiş fişler ve bunlarla eşleşen elektrik prizleri, elektrik çarpması riskini azaltacaktır.
- Borular, radyatörler, fırın ocaklar ve buzdolapları gibi topraklı veya topraklanmış yüzeyler ile vücut temasından kaçının.** Vücudunuzun topraklı veya topraklanmış olması durumunda, elektrik çarpması riski artar.
- Elektrikli aletleri yağmura veya ıslak koşullara maruz bırakmayın.** İçine su giren bir elektrikli alet, elektrik çarpması riskini artıracaktır.
- Elektrik kablosunu doğru şekilde kullanmaya dikkat edin. Elektrik kablosunu hiçbir zaman elektrikli aleti taşımak, çekmek veya elektrikli aletin fişini prizden çıkarmak gibi kullanmayın. Kabloyu ısı kaynaklarından, yağlardan, keskin kenarlardan ve hareketli parçalardan uzakta tutun.** Hasarlı veya dolaşmış elektrik kabloları, elektrik çarpması riskini artırır.
- Elektrikli bir aleti açık havada çalıştırırken, dış mekanlarda kullanım için uygun bir uzatma kablosu kullanın.** Dış mekanlarda kullanıma uygun bir elektrik kablosunun kullanılması, elektrik çarpması riskini azaltır.
- Elektrikli bir aletin nemli bir ortamda çalıştırılması kaçınılmaz ise, artık akımla çalışan (RCD) bir koruyucu cihaz kullanın.** Bir RCD'nin kullanılması, elektrik çarpması riskini azaltır.

3. Kişisel güvenlik

- Bir elektrikli aleti çalıştırırken tetikte olun, yaptığımız işi izleyin ve sağduyunuzu kullanın. Yorgun olduğunuzda veya ilaç, alkol veya uyuşturucu madde etkisi altındayken, elektrikli bir aleti kullanmayın.** Elektrikli aletleri çalıştırırken bir anlık dikkatsizlik, ciddi yaralanmalara neden olabilir.
- Kişisel koruyucu ekipman kullanın. Mutlaka göz koruyucu ekipman kullanın.** Uygun koşullarda kullanılan toz maskesi, kaymayı önleyen güvenlik ayakkabıları, baret veya işitme koruyucular gibi koruyucu ekipmanlar, kişisel yaralanmaları azaltacaktır.
- Aletin istenmeyen şekilde çalışmaya başlamasını önleyin. Elektrik kaynağına ve/veya batarya paketine bağlanmadan, aleti yerinden kaldırmadan veya taşımadan önce, cihazın güç düğmesinin kapalı pozisyonunda olmasına dikkat edin.** Elektrikli aletleri parmağınız güç düğmesinin üzerindeyken taşımak veya aletlerin fişini, güç düğmesi açık pozisyondayken elektrik prizine takmak kazalara davetiye çıkarır.
- Elektrikli aleti çalıştırmadan önce tüm ayar anahtarlarını veya civata anahtarlarını ortadan kaldırın.** Elektrikli aletin dönen bir parçasına takılı bırakılmış bir civata veya ayar anahtarı, bedensel yaralanmalara neden olabilir.
- Uzanmayın. Zemine her zaman doğru şekilde basın ve dengeyi koruyun.** Bu, elektrikli aletin beklenmedik durumlarda daha iyi kontrol altına alınmasına olanak sağlar.
- Uygun şekilde giyinin. Bol giysiler giymeyin ve çıkıntılı veya sallantılı, uzun takılar takmayın. Saçınızı, giysilerinizi ve eldivenlerinizi hareketli parçalardan uzak tutun.** Bol giysiler, gevşek takılar veya uzun saçlar hareketli parçalara takılabilir.
- Cihazlara toz emiş bağlantısı ve toplama işlevleri sağlanmışsa, bunların bağlı durumda ve gereken şekilde kullanılıyor olmasına dikkat edin.** Toz toplama işlevinin kullanılması, toz ile ilgili tehlikeleri azaltabilir.
- Aletlerin sık kullanılmasıyla oluşan aşınalığa dayanarak güvenlik ilkelerine kayıtsız kalmayın.** İhmal kar bir eylem, bir anda ciddi yaralanmalara yol açabilir.

4. Elektrikli aletin kullanım ve bakımı

- Elektrikli alete aşırı yüklenmeyin. Uygulamanız için doğru elektrikli aleti kullanın.** Doğru elektrikli alet, işi, amacı doğrultusundaki bir hızla daha iyi ve daha güvenli şekilde yapacaktır.
- Güç düğmesi gereken şekilde açılmıyor ve kapanmıyorsa, elektrikli aleti kullanmayın.** Güç düğmesi ile kontrol edilemeyen elektrikli aletler tehlikelidir ve derhal onarılmalıdır.

- c. **Herhangi bir ayarlama veya aksesuar deęiřimi yapmadan veya elektrikli aletleri saklamadan önce, aletin elektrik fiřini güç kaynaęından çıkarın ve/veya aletin batarya paketi ile olan baęlantısını devre dıřı bırakın.** Bu tür önleyici güvenli tedbirleri, elektrikli aletin kazara çalışmaya başlaması riskini azaltır.
 - d. **Atıl durumdaki elektrikli aletleri çocukların erişemeyeceęi yerde saklayın ve elektrikli alete veya bu talimatlara ařına olmayan kişilerin elektrikli aleti çalıştırmasına kesinlikle izin vermeyin.** Elektrikli aletler, eğitimli olmayan kullanıcıların elinde tehlike arz ederler.
 - e. **Elektrikli aletleri muhafaza edin. Hareketli parçaların ayarsızlıklarını veya baęlantılarını, kırık veya çatlak parçaları ve elektrikli aletin işletimini etkileyebilecek dięer tüm koşulları dikkatle kontrol edin. Hasarlıysa, elektrikli aleti kullanmadan önce onarımını saęlayın.** Birçok kaza elektrikli aletlerin yetersiz, kötü bir şekilde muhafaza edilmesinden kaynaklanır.
 - f. **Kesici aletlerin her zaman keskin ve temiz durumda olmasını saęlayın.** Gereken şekilde muhafaza edilmiş, keskin bıçak kenarlarına sahip kesici aletlerin, tutukluk yapma olasılıkları daha düşüktür ve kontrol edilmeleri daha kolaydır.
 - g. **Elektrikli aleti, aksesuarları ve alet uçları vb. parçaları, çalışma koşullarını ve gerçekleştirilecek işi dikkate alarak, bu talimatlara uygun şekilde kullanın.** Elektrikli aletin, amacı dışında farklı operasyonlar için kullanılması tehlikeli bir duruma neden olabilir.
 - h. **Kolları ve kavrama yüzeylerini kuru ve temiz tutun; yağdan ve gres yağından arındırın.** Kaygan kollar ve kavrama yüzeyleri, aletlerin güvenli bir şekilde tutulmasını engeller ve beklenmedik durumlarda aracın kontrolünü kaybetmenize yol açar.
5. **Servis**
- a. **Elektrikli aletinizin vasıflı bir teknisyen tarafından ve yalnızca bire bir aynı yedek parçalar kullanılarak tamir edilmesini saęlayın.** Bu, elektrikli aletin güvenliğini sürdürülmesini saęlayacaktır.



Ek Güvenlik Uyarıları

- Aletin elektrik güvenlięi sadece orijinal destekleme pedleri kullanıldığında saęlanabilir.
- Çalışma yüzeyine ilişkin Malzeme Güvenlięi Veri Sayfası'nı (MSDS) okuyun.
- Herhangi bir fiziksel el/bilek rahatsızlıęı hissedildiğinde, çalışmayı bırakın ve tıbbi yardım alın. El, bilek ve kol yaralanmaları tekrarlanan çalışma, hareket ve titreřimlere aşırı maruz kalmaktan kaynaklanır.
- Güç kaynaęı prizi ve konnektörü, IEC-dıřı cihaz baęlayıcılarıdır. Sadece orijinal Mirka güç besleme kablosu kullanın. Mirka güç kaynaęı kablosunu, Mirka Bayinizden satın alabilirsiniz.
- Aleti, destek pedini, güç kablosunu ve teçhizatı aşınmaya karşı düzenli aralıklarla kontrol edin.
- Toz toplama ünitesinin toplama torbasını günde bir kez temizleyin veya deęiřtirin. Toz, kolayca tutuşabilir. Torbanın temizlenmesi veya yenilenmesi, optimum performans da saęlar.
- Şayet alet arızalı izlenimi veriyorsa, aleti kullanmaya derhal son verin ve servis ve onarım için gerekli düzenlemeleri yapın.
- Zımparalanacak çalışma parçasının yerine sıkıca oturmuş olmasını mutlaka saęlayın.
- Kullanım sırasında ellerinizi dönen aksesuardan uzak tutun.
- Zımpara veya destek pedinin gevşemesi durumunda etraftaki insan ve cisimleri korumak için tedbir almadan, aletin serbest hızda çalışmasına izin vermeyin.

Teknik veriler

DEROS	325CV	350CV	550CV	625CV	650CV	680CV	5650CV
Güç	250 W	250 W	350 W	350 W	350 W	350 W	350 W
Şebeke gerilimi	220–240 VAC	220–240 VAC	220–240 VAC	220–240 VAC	220–240 VAC	220–240 VAC	220–240 VAC
Hız	4.000–10.000 devir/dakika	4.000–10.000 devir/dakika	4.000–10.000 devir/dakika	4.000–10.000 devir/dakika	4.000–10.000 devir/dakika	4.000–10.000 devir/dakika	4.000–10.000 devir/dakika
Yörünge	2.5 mm	5 mm	5 mm	2.5 mm	5 mm	8 mm	5 mm
Destekleme pedinin ebadı	Ø 77 mm	Ø 77 mm	Ø 125 mm	Ø 150 mm	Ø 150 mm	Ø 150 mm	125 x 150 mm
Ağırlık	0.8 kg	0.8 kg	1 kg	1 kg	1.1 kg	1.1 kg	1.1 kg
Koruma derecesi	I	I	I	I	I	I	I

Gürültü ve titreşim bilgileri

Ölçülen değerler EN 62841 uyarınca belirlenmiştir.

DEROS	325CV	350CV	550CV	625CV	650CV	680CV	5650CV
Ses basıncı seviyesi (L_{pA})	67 dB(A)	67 dB(A)	71 dB(A)	71 dB(A)	71 dB(A)	71 dB(A)	71 dB(A)
Ses gücü seviyesi (L_{WA})	78 dB(A)	78 dB(A)	82 dB(A)	82 dB(A)	82 dB(A)	82 dB(A)	82 dB(A)
Ses ölçümü belirsizliği K	3.0 dB	3.0 dB	3.0 dB	3.0 dB	3.0 dB	3.0 dB	3.0 dB
Titreşim emisyon değeri a_h *	3.1 m/s ²	3.3 m/s ²	3.2 m/s ²	2.4 m/s ²	3.4 m/s ²	3.5 m/s ²	3.4 m/s ²
Titreşim emisyon belirsizliği K *	2.0 m/s ²	1.5 m/s ²	1.5 m/s ²	1.5 m/s ²	1.5 m/s ²	1.5 m/s ²	1.5 m/s ²

Teknik özellikler ön-ihbarsız değiştirilebilir. Farklı pazarlarda farklı model serileri yer alabilir.

* Tabloda belirtilen değerler, belirtilen kural ve standartlara uyumlu laboratuvar testlerinden alınmıştır ve risk değerlendirmesi için yeterli değildir. Belirli bir iş yerinde ölçülen değerler, beyan edilen değerlerden daha yüksek olabilir. Fiili maruziyet değerleri ve risk miktarı veya bireyin yaşadığı hasar, duruma özeldir ve çevreleyen ortama, bireyin makineyi çalıştırma şekline, işlenen belirli malzemeye, iş istasyonunun tasarımı ve kullanıcının maruziyet süresine ve fiziksel durumuna dayanır. Mirka Ltd, herhangi bir bağımsız risk değerlendirmesinde fiili maruziyet değerleri yerine beyan edilen değerleri kullanmanın doğurabileceği sonuçlara ilişkin herhangi bir sorumluluk üstlenmez.

Mesleki sağlık ve güvenlik bilgilerine ilişkin ayrıntılı veriler, aşağıdaki web sitelerinde mevcuttur:

<https://osha.europa.eu/en> (Avrupa) veya <http://www.osha.gov> (ABD)

Aletin doğru kullanımı

Bu zımpara makinesi metal, ahşap, taş, plastik, vb. her türlü malzemeyi, bu amaçla üretilen zımparaları kullanarak zımparalamak üzere tasarlanmıştır. Bu zımpara makinesini, üreticiye veya üreticinin yetkili satıcısına danışmadan, belirtilenler dışında herhangi bir amaçla kullanmayın. 10.000 d/d (devir/dakika) serbest hızdan daha düşük çalışma hızına sahip destek pedlerini kullanmayın. Fren keçesi ile, sadece ideal performans için tasarlanmış orijinal Mirka destek pedlerini kullanın. Bir destek pedini ara pulu olmadan kesinlikle monte etmeyin. Diğer destek pedleri, performansı düşürebilir ve titreşimi artırabilir. Gövde üzerindeki soğutma hava delikleri temiz tutulmalı ve hava sirkülasyonunu sağlamak için tıkanıklıklardan arındırılmış olmalıdır. Motor yuvasının açılmasını gerektiren tüm bakım veya onarım çalışmaları, sadece yetkili bir servis merkezi tarafından yürütülmelidir.

İş istasyonları

Alet, bir el aleti olarak kullanılmak üzere tasarlanmıştır. Aletin her zaman sabit bir zemin üzerinde ayakta durarak kullanılması önerilir. Operatör herhangi bir konumda durabilir, ancak bu tür bir kullanımdan önce, makineyi elleriyle sıkıca kavramış durumda ve ayakları sabit zeminde güvenli bir pozisyonda durmalı ve zımpara makinesinin bir tork reaksiyonu geliştirebileceğinin bilincinde olmalıdır. Bkz. "İşletim talimatları" bölümü.

Başlatma

Ambalajını çıkarırken, aletin el değmemiş, eksiksiz ve nakliye sırasında hasarlanmamış olduğundan emin olun. Hasarlı bir aleti kesinlikle kullanmayın.

Kullanmadan önce, destek pedinin doğru şekilde takılmış ve yerine sabitlenmiş durumda olup olmadığını kontrol edin. Güç kablosunu alete bağlayın. Güç kablosunu, topraklanmış bir elektrik prizine bağlayın (220 –240 VAC, 50/60Hz).

Bu aletten maksimum gücün alınması için, aletin Mirka toz toplama (veya uygun başka bir toz toplama ünitesi) ve Mirka net zımparalama ürünleri ile birlikte kullanılması önerilir. Mirka zımparalar, Mirka net zımparalama ürünleri ve Mirka toz toplama ünitesi serileri, Mirka tozsuz zımparalama çözümlerinin temel ürünleridir.

Zımparalama makinesinden gelen güç kablosu, toz toplama ünitesinin ön kısmında yer alan şebeke elektrigine bağlanır. Zımparanın güç kablosu vakumlu temizleme makinesinin üzerindeki çıkışa bağlanarak, vakumlu temizleme makinesinin otomatik başlatma (autostart) işlevi kullanılabilir.

İşletim talimatları

- Alet, bir el aleti olarak kullanılmak üzere tasarlanmıştır. Alet, herhangi bir konumda kullanılabilir. Not! Zimparalama makinesi, başlatıldığı anda bir tork reaksiyonu geliştirebilir.
- Zimparanın kapalı konumda olduğundan emin olun. Uygun bir zımpara seçin ve destek pedine sabitleyin. Zimparanın destek pedi üzerinde tam ortalanmasına dikkat edin. İdeal performans için, Mirka destek pedi ve Mirka Net Zimparalama ürünü kullanmanızı öneririz.
- Zimparayı, On/Off (Açık/Kapalı) tuşuna basarak açın; Şekil 1. Zımpara LED (sağ) ışığı yeşil renkte yanacaktır.
- Artık zımpara, kola bastırılarak çalıştırılabilir.
- Hız, kolun konumu ayarlanmak suretiyle 4.000 d/d ve maksimum d/d arasında ayarlanabilir.
- Maksimum devir/dakika, rpm+ veya rpm- düğmelerine basılarak ayarlanabilir; Şekil 1. Her basma işlemi, hızı, sınır değerlere ulaşana dek 1.000 devir/dakika (rpm) artırır veya azaltır. Devir/dakika (rpm), 4.000 ila 10.000 devir/dakika (rpm) aralığında ayarlanabilir.
- Alet, iki hız kademeli kontrol moduna sahiptir. Varsayılan modda hız, kolun konumu ayarlanmak suretiyle lineer (doğrusal) olarak ayarlanabilir. Diğer modda hız her zaman, alet çalışırken ayarlanan maksimum devir/dakika'ya (rpm) sabitlenir. rpm+ ve rpm- düğmelerine aynı anda basıldığında, alet iki kontrol modu arasında geçiş yapar.
- Zimparalama esnasında, aleti çalışma alanının üzerine, mutlaka aleti çalıştırmaya başlamadan önce yerleştirin. Aleti mutlaka çalışma alanının üzerinden kaldırdıktan sonra durdurun. Bu, zimparanın aşırı hızı nedeniyle çalışma alanında kanal açılmasını önleyecektir.
- Zimparalama işlemi bittiğinde, On/Off (Açık/Kapalı) düğmesine basarak zımparayı kapatın. Zımpara LED (sağ) ışığı sönecektir.

Bluetooth

Bu alet Bluetooth® düşük enerji teknolojisi ile donatılmıştır ve bir Uygulamaya bağlandığında ekstra alet işlevselliği elde edilebilir. Uygulama işlevselliği ve bu işlevselliğin ülkenizde uygulanma durumu hakkında daha fazla bilgi edinmek için www.mirka.com adresine başvurun.

Mirka® DEROS cihazınızda Bluetooth işlevini aşağıdaki şekilde etkinleştirin:

1. Güç kablosunu elektrik prizine bağlayın.
2. Aleti Açık/Kapalı (On/Off) düğmesinden açarken rpm+ düğmesine basın ve basılı tutun.
3. Sol taraftaki LED lamba (yeşil renkte) yanarak Bluetooth işlevinin etkin durumda olduğunu belirtecektir.
4. Aletin şebeke elektriği ile bağlantısı kesildiğinde Bluetooth devre dışı kalır.

NOT! Uygulama yüklü veya ülkenizde mevcut değilse Bluetooth etkin konuma geçmeyecektir.

Bluetooth® sözcük markası ve logoları Bluetooth SIG, Inc. firmasının sahibi olduğu tescilli ticari markalardır ve bu markaların Mirka Ltd tarafından her türlü kullanımı lisans kapsamındadır. Diğer ticari markalar ve ticari isimler ilgili sahiplerinin mülkiyetindedir.

Ped koruyucu veya arayüzle zımparalama sırasında titreşimi azaltma

Zimparalama için ped koruyucu veya arayüz kullanılırken titreşim seviyesi, bu kuruluma bağlı olarak artabilir. Mirka aletiniz, bu titreşimi azaltabilecek bir özelliğe sahiptir. Bir ped koruyucu veya arayüz kullanırken meydana gelebilecek titreşimi azaltmak için, lütfen aşağıdaki adımları uygulayın:

1. Güç kablosunun bağlantısını kesin.
2. Destek pedini çıkarın.
3. Aşağıdaki tabloya göre altıgen somunları ve vidaları ekleyin ve bunları 2 Nm değerine sıkın.

Not! Zimparalama makinesinin bir ara birim ile kullanılması durumunda, hızın maksimum 7.000 devir/dakika (rpm) şeklinde ayarlanması tavsiye edilir.

Örnek

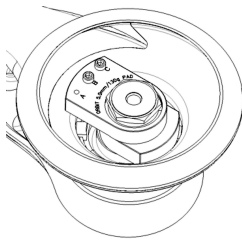

1. Ambalaj çıkarıldığı andaki makine yapılandırması.

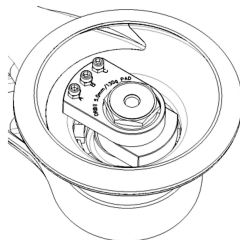

2. Ped koruyucu veya arayüzlü kullanım için makine yapılandırması.

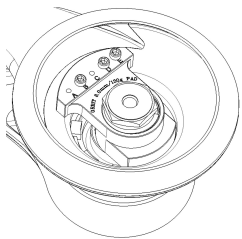

3. Ambalaj çıkarıldığı andaki makine yapılandırması.

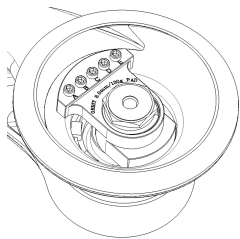

4. Ped koruyucu veya arayüzlü kullanım için makine yapılandırması.

Model	Resim	Ambalaj çıkarıldığı anda kurulum									
		Vida					Altıgen somun				
		A	B	C	D	E	A	B	C	D	E
DEROS 550CV/NV	1	-	X	X	-	-	-	-	-	-	-
DEROS 625CV/NV	1	-	X	X	-	-	-	-	-	-	
DEROS 650CV/NV	1	-	X	X	-	-	-	-	-	-	
DEROS 680CV/NV	3	-	X	-	X	X	-	-	-	-	
DEROS 5650CV/NV	1	-	X	X	-	-	-	-	-	-	

Model	Resim	Ped koruyucu/arayüz için kurulum									
		A	B	C	D	E	A	B	C	D	E
DEROS 550CV/NV	2	X	X	X	-	-	X	X	X	-	-
DEROS 625CV/NV	2	-	X	X	-	-	-	X	X	-	-
DEROS 650CV/NV	2	X	X	X	-	-	X	X	X	-	-
DEROS 680CV/NV	4	X	X	X	X	X	-	-	-	-	-
DEROS 5650CV/NV	2	X	X	X	-	-	X	X	X	-	-

Örnek

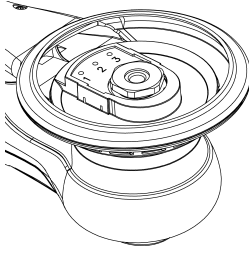

5. Ambalaj çıkarıldığı andaki makine yapılandırması.

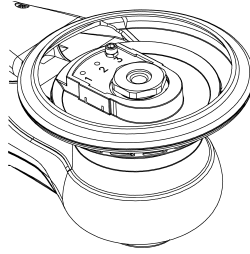

6. Ped koruyucu veya arayüzlü kullanım için makine yapılandırması.

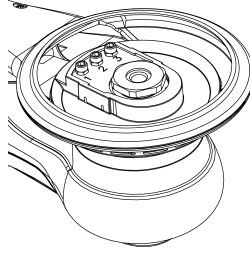

7. Ped koruyucu veya arayüzlü kullanım için makine yapılandırması.

Model	Resim	Ambalaj çıkarıldığı anda kurulum					
		Vida			Altıgen somun		
		1	2	3	1	2	3
DEROS 550CV/NV	5	-	-	-	-	-	-
DEROS 625CV/NV	5	-	-	-	-	-	-
DEROS 650CV/NV	5	-	-	-	-	-	-
DEROS 680CV/NV	5	-	-	-	-	-	-
DEROS 5650CV/NV	5	-	-	-	-	-	-

Model	Resim	Ped koruyucu/arayüz için kurulum					
		1	2	3	1	2	3
DEROS 550CV/NV	6	-	-	X	-	-	X
DEROS 625CV/NV	6	-	-	X	-	-	X
DEROS 650CV/NV	6	-	-	X	-	-	X
DEROS 680CV/NV	7	X	X	X	X	X	X
DEROS 5650CV/NV	6	-	-	X	-	-	X

Bakım



Bakım işlemleri öncesinde aletin güç kaynağı ile bağlantısını mutlaka kesin!
Sadece orijinal Mirka yedek parçalarını kullanın!

Destek pedini deęiřtirme

1. Ped anahtarını, destek pedi ile fren keęesi arasına, mil somununu tutacak řekilde takın.
2. ıkarmak iin, destek pedini saat ynnn aksi ynde dndrn.
3. Yeni destek pedini takın ve pullar ile sıkın.
4. Ped anahtarını ıkarın.

Ped Koruyucular

Mirka'nın ped koruyucuları, net (aę)rnleri ile řiddetli ve srekli zımparalama yaparken destekleme pedini ařınma ve yıpranmaya karřı korumakzere tasarlanmıřtır. Destekleme pedi ve zımparalama diski arasına yerleřtirilen uygun maliyetli bu ped koruyucular dzenli aralıklarla deęiřtirilmelidir. Ped koruyucular, destekleme pedinin hizmetzmrnu uzatırlar.

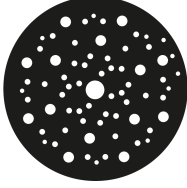

<https://www.mirka.com/accessories/pad-savers/>

Fren keęesini deęiřtirme

NOT! Toz emme sisteminizde ok fazla vakum olması, fren keęesinin hatalı alıřmasına neden olabilir.

1. Destek pedini, yukarıda aıklanan řekilde skn.
2. Eski fren keęesini yuvasından ekerek ıkarın.
3. Yeni fren keęesini yuvaya yerleřtirin.
4. Destek pedini, yukarıda aıklanan řekilde takın.
5. Fren keęesinin alıřmasını kontrol edin. Fren keęesinin etkisi, mil ve destek pedi arasındaki pulların sayısı deęiřtirilerek ayarlanabilir.



Dięer servis iřlemleri

Servis iřlemleri mutlaka eęitimli personel tarafından gerekleřtirilmelidir. Aletin garantisinin geerlilięini srdrmek ve optimal gvenlik ve iřlevini garantilemek iin, servis iřlemleri yetkili bir Mirka servis merkezi tarafından gerekleřtirilmelidir. Size en yakın Mirka yetkili servis merkezinizrenmek iin, Mirka Mřteri Hizmetleri veya Mirka satıcınızla irtibat kurun.

Sorun giderme kılavuzu

Belirti	Olası neden	zm
Zımparalama makinesinin LED lambası (saę), kırmızı ve yeřil renkte yanıp snyor.	Alet, yanlıř gerilime sahip bir elektrik prizine baęlanmış.	Zımparalama makinesini, aletin nominal gerilimine karřılık gelen bir elektrik prizine baęlayın.
Aıldıęında, zımpara makinesinin LED lambasından (saę) hi ışık gelmiyor.	Gc kablolu, zımpara makinesine veya řebeke elektrięi prizine dzgn řekilde takılmamıř.	Doęru řekilde takın.
Zımpara makinesinin LED'i (saę) kırmızı renkte yanıyor ve zımpara makinesi, zımparalama iřlemi sırasında 4.000 d/d deęerine yavařlıyor.	Zımparadaki ısı ařırı yksek. Ařırı aęır uzun vadeli yk.	Zımpara makinesindeki yk bir sre azaltın; zımpara yeniden hızlanacaktır.

Belirti	Olası neden	Çözüm
Zımpara LED'i (sağ) kırmızı renkte yanıyor ve d/d (RPM) hafifçe azaldı.	Aşırı ağır kısa vadeli yük.	Daha hafif yük kullanın; LED (sağ) otomatik olarak yeşil renge dönüşecektir.
Fren keçesi çalışmıyor.	Fren keçesi aşınmış veya hasarlanmış mil rulmanı.	Fren keçesini veya mil rulmanını kontrol edin ve gerekiyorsa yenisiyle değiştirin.
Zımparalama makinesi çalışmayı durdurdu ve LED (sağ) kırmızı renkte.	Alet yüksek sıcaklık nedeniyle güvenli moda geçmiştir.	Aletin soğumasını bekleyin.

İmha bilgileri

TEHLİKE





Kullanılmayan ihtiyaç dışı elektrikli aletleri, güç kablolarını çıkartarak teslim edin.

Kullanılmayan makine, ambalaj ve aksesuarların imha edilmesi ve geri dönüştürülmesi konusunda, ülkeye özel geçerli yönetmeliklere riayet edin.

Yalnızca AB: Elektrikli aletleri, evsel atıkların içine atarak imha etmeyin. Elektrikli ve elektronik atık ekipmanlara ilişkin Avrupa Yönergelerine uyum ve bunların ulusal yasalar kapsamında uygulanması uyarınca, hizmet ömürlerinin sonuna gelen elektrikli aletler ayrı olarak toplanmalı ve çevreye uyumlu bir geri dönüşüm tesisine teslim edilmelidir.

REACH, RoHS ve kurumsal sosyal sorumluluğumuz hakkında daha fazla bilgi edinmek için lütfen www.mirka.com adresini ziyaret edin.

Декларація відповідності

Mirka Ltd, 66850 Jeppo, Finland (Фінляндія)				
заявляє під свою повну відповідальність, що вироби Mirka® (вказані далі, конкретні моделі див. у таблиці «Технічні дані»), яких стосується ця заява, повністю відповідають таким стандартам та іншим нормативним документам: EN 62841-1:2015, 62841-2-4:2014, EN 55014-1:2006 + A1:2009 + A2:2011, EN 55014-2:2015, EN 61000-3-2:2014, 61000-3-3:2013, EN 300 328 V1.9.1, EN 301 489-1 V2.1.1, EN 301 489-17 V3.1.1, згідно з Директивами 2006/42/EC, 2011/65/EU, 2014/53/EU.				
Виріб: Mirka® DEROS 325CV, 350CV, 550CV, 625CV, 650CV, 680CV & 5650CV				
<p>Єппо 18.04.2021</p> <p>Місце та дата випуску</p>	 <p>Компанія</p>	 <p>Стефан Шеберг, генеральний директор</p>	<p>Виробник / постачальник Mirka Ltd 66850 Jeppo Finland (Фінляндія) Тел. +358 20 760 2111 Факс +358 20 760 2290 www.mirka.com</p>	

Переклад оригінальної інструкції. Ми залишаємо за собою право вносити зміни в цей посібник без попередження.

Важливо

Перед початком будь-яких робіт, що пов'язані з експлуатацією та технічним обслуговуванням виробу, необхідно уважно ознайомитися із цим посібником. Посібник слід зберігати в надійному й доступному місці. Державні й місцеві нормативні акти вивчити й виконувати.

Необхідні засоби індивідуального захисту



Ознайомтеся з посібником оператора



Вдягніть захисні окуляри



Вдягніть захисні навушники



Вдягніть захисні рукавички



Вдягніть маску на обличчя

Символи



Відповідає застосовним стандартам ЄС



Відповідає вимогам RCM Австралії й Нової Зеландії



Відповідає EAC



Відповідає AAA



Відповідає вимогам RoHS КНР



Увага: Потенційно небезпечна ситуація, яка може призвести до летального результату або серйозних ушкоджень та/або пошкодження майна.

Обережно: Потенційно небезпечна ситуація, яка може призвести до незначних ушкоджень або ушкоджень середнього ступеня та/або пошкодження майна.



Загальні правила техніки безпеки при використанні механізованого інструмента



ПОПЕРЕДЖЕННЯ Вивчіть усі застереження з безпеки та інструкції. Недотримання застережень і інструкцій може призвести до ураження електричним струмом, пожежі та/або серйозного травмування.

Зберігайте всі застереження й інструкції для використання в майбутньому. Термін «механізований інструмент» у застереженнях означає мережевий (провідний) або акумуляторний (безпровідний) механізований інструмент.

1. Безпека робочої зони

- a. **Робоча зона має бути чистою та добре освітленою.** Загромадження та неналежне освітлення призводять до нещасних випадків.
- b. **Забороняється експлуатувати інструмент із приводом у вибухонебезпечних умовах, наприклад поряд з горючими рідинами, газами або пилом.** Іскри, що виникають під час роботи з інструментом, можуть спричинити загоряння.
- c. **Під час роботи інструмента з приводом поряд не повинно бути дітей та сторонніх осіб.** Відволікання уваги може спричинити втрату керування інструментом.

2. Електрична безпека

- a. **Вилки механізованого інструмента мають підходити до мережевої розетки. У жодному випадку не слід будь-яким чином змінювати вилку. Не використовуйте жодних адаптерів із заземленими механізованими інструментами.** Незмінені вилки та відповідні розетки знизять ризик ураження електричним струмом.
- b. **Уникайте фізичного контакту з заземленими поверхнями, такими як труби, батареї, печі та холодильники.** У випадку заземлення тіла збільшується ризик ураження електричним струмом.
- c. **Механізовані інструменти не повинні потрапляти під дощ або у вологі умови.** Потраплення води в механізований інструмент підвищить ризик ураження електричним струмом.
- d. **Використовуйте кабель лише за призначенням. У жодному разі не використовуйте кабель для перенесення, перетягування або відключення механізованого інструмента від електромережі. Тримайте кабель подалі від джерел тепла, мастил, гострих кутів і деталей, що рухаються.** Пошкоджені або заплутані кабелі збільшують ризик ураження електричним струмом.
- e. **Під час роботи з механізованим інструментом на вулиці використовуйте подовжувальний кабель, придатний для використання на вулиці.** Використання кабелю, придатного для роботи на вулиці, зменшує ризик ураження електричним струмом.
- f. **Якщо неможливо уникнути роботи з механізованим інструментом у вологій зоні, використовуйте джерело струму із пристроєм захисного вимкнення (ПЗВ).** Використання ПЗВ зменшує ризик ураження електричним струмом.

3. Особиста безпека

- a. **Під час роботи з механізованим інструментом будьте уважними, слідкуйте за своїми діями та керуйтеся здоровим глуздом. Не користуйтеся механізованими інструментами, якщо ви втомилися або знаходитесь в стані наркотичного чи алкогольного сп'яніння або під дією лікарських засобів.** Необережність під час роботи з механізованими інструментами може призвести до важкого травмування.
- b. **Використовуйте засоби індивідуального захисту. Завжди носіть захисні окуляри.** Захисне спорядження, таке як пилова маска, нековзані захисні черевики, захисна каска або захисні навушники, відповідно до умов використання, зменшать ризик травмування.
- c. **Запобігайте непередбачуваним запускам. Перед підключенням до джерела струму та/або акумулятора, підйомом або переносом механізованого інструмента переконайтеся, що перемикач перебуває в положенні «вимкнено».** Тримання пальців на перемикачі під час перенесення механізованих інструментів або ввімкнення механізованих інструментів, перемикач яких перебуває в положенні «увімкнено», може призвести до нещасних випадків.
- d. **Перед вмиканням механізованого інструмента приборіть усі гайкові ключі.** Ключ, прикріплений до частини механізованого інструмента, що обертається, може призвести до травмування.
- e. **Не тягніться дуже далеко. Завжди дотримуйтесь правильного положення ніг і тіла.** Це допоможе краще контролювати механізований інструмент у непередбачуваних ситуаціях.
- f. **Носіть відповідний одяг. Не вдягайте вільний одяг або прикраси. Волосся, одяг та рукавиці не повинні бути близько до деталей, що рухаються.** Вільний одяг, прикраси або довге волосся можуть потрапити в деталі, що рухаються.
- g. **Переконайтеся, що пристрій, призначений для експлуатації разом із засобами уловлювання та збору пилу, підключений та використовується правильно.** Видалення пилу може зменшити пов'язані з пилом загрози.

- h. **Ваші знання, отримані завдяки частому користуванню інструментами, не повинні стати причиною самовпевненості та ігнорування правил безпеки при їх використанні.** Неуважні та необережні дії можуть призвести до важкого травмування менш ніж за секунду.
4. **Використання та догляд за механізованим інструментом**
- Не застосовуйте силу під час роботи з механізованим інструментом. Використовуйте відповідний механізований інструмент згідно із задачами.** Правильно вибраний механізований інструмент допоможе виконати роботу краще і безпечніше з тією швидкістю, на яку він був розрахований.
 - Не використовуйте механізований інструмент, якщо перемикач не вмикає і не вимикає його.** Будь-який механізований інструмент, що не контролюється перемикачем, небезпечний і має бути відремонтований.
 - Перед будь-яким регулюванням, зміною допоміжних засобів або розміщенням на зберігання витягніть вилку з джерела живлення та/або акумулятор з механізованого інструмента.** Такі запобіжні заходи зменшують ризик випадкового запуску механізованого інструмента.
 - Зберігайте вимкнені механізовані інструменти у недоступному для дітей місці і не допускайте до роботи з механізованим інструментом людину, яка не знайома з інструментом або цими інструкціями.** Механізований інструмент стає джерелом небезпеки, якщо їм користується ненавчений користувач.
 - Проводьте технічне обслуговування механізованих інструментів. Завжди перевіряйте інструмент на зміщення або заїдання деталей, що рухаються, поломку деталей і будь-які інші умови, які можуть вплинути на роботу механізованого інструмента. У випадку пошкодження відремонтуйте механізований інструмент перед використанням.** Багато нещасних випадків виникають внаслідок неналежного технічного обслуговування.
 - Утримуйте ріжучі інструменти загостреними та в чистому стані.** У випадку належного технічного обслуговування шанс заїдання ріжучих інструментів із гострими ріжучими краями значно менший, і їх легше контролювати.
 - Використовуйте механізований інструмент, допоміжні засоби та інше відповідно до цих інструкцій, беручи до уваги робочі умови та завдання.** Використання механізованого інструмента не за призначенням може призвести до небезпечної ситуації.
 - Утримуйте ручки та поверхні захоплення сухими, чистими та без мастила на них.** Слизькі ручки та поверхні захоплення унеможливають безпечну роботу та контроль над інструментом у непередбачуваних ситуаціях.
5. **Ремонт**
- Ремонт вашого механізованого інструмента повинен виконувати тільки кваліфікований фахівець, використовуючи лише оригінальні запасні деталі.** Завдяки цьому використання механізованого інструмента буде безпечним.



Додаткові застереження

- Електрична безпека інструмента гарантується лише за умови використання оригінальних підшов компанії Mirkа.
- Ознайомтеся з паспортом безпеки матеріалу (ПБМ), з якого складається робоча поверхня.
- Якщо ви відчуваєте фізичний дискомфорт у долоні/зап'ястку, зупиніть роботу та зверніться до лікаря. Повторювані дії, рухи або надмірний вплив вібрації можуть призвести до ушкодження долоні, зап'ястка та руки.
- Розетка та вилка живлення не належать до штепсельних з'єднувачів ІЕС. Використовуйте тільки оригінальний кабель живлення компанії Mirkа. Кабель живлення компанії Mirkа можна придбати в дилера Mirkа.
- Регулярно перевіряйте інструмент, підшову, кабель живлення та з'єднувальні частини на предмет спрацювання.
- Щоденно очищуйте або замінійте мішок пристрою для відведення пилу. Пил дуже легкозаймистий. Крім того, очищення або заміна мішка забезпечують оптимальну ефективність.
- Якщо інструмент почав працювати неправильно, одразу припиніть користування ним та організуйте його обслуговування або ремонт.
- Завжди перевіряйте, щоб виріб, який необхідно відшліфувати, був надійно закріплений.
- Під час роботи слід уникати наближення рук до елементів, що обертаються.
- Якщо інструмент працює без навантаження, обов'язково вживайте застережних заходів, щоб захистити людей та майно в разі відокремлення абразивного матеріалу підшови.

Технічні характеристики

DEROS	325CV	350CV	550CV	625CV	650CV	680CV	5650CV
Живлення	250 W	250 W	350 W	350 W	350 W	350 W	350 W

DEROS	325CV	350CV	550CV	625CV	650CV	680CV	5650CV
Напруга мережі	220–240 В змін. струму	220–240 В змін. струму	220–240 В змін. струму	220–240 В змін. струму	220–240 В змін. струму	220–240 В змін. струму	220–240 В змін. струму
Швидкість	4 000–10 000 об/хв	4 000–10 000 об/хв	4 000–10 000 об/хв	4 000–10 000 об/хв	4 000–10 000 об/хв	4 000–10 000 об/хв	4 000–10 000 об/хв
Орбіта	2,5 мм	5 мм	5 мм	2,5 мм	5 мм	8 мм	5 мм
Розмір підшови	Ø 77 мм	Ø 77 мм	Ø 125 мм	Ø 150 мм	Ø 150 мм	Ø 150 мм	125 x 150 мм
Вага	0,8 кг	0,8 кг	1 кг	1 кг	1,1 кг	1,1 кг	1,1 кг
Ступінь захисту	I	I	I	I	I	I	I

Інформація про шум та вібрацію

Виміряні значення визначені відповідно до стандарту EN 62841.

DEROS	325CV	350CV	550CV	625CV	650CV	680CV	5650CV
Рівень звукового тиску (L_{pA})	67 дБ(A)	67 дБ(A)	71 дБ(A)	71 дБ(A)	71 дБ(A)	71 дБ(A)	71 дБ(A)
Рівень звукової потужності (L_{WA})	78 дБ(A)	78 дБ(A)	82 дБ(A)	82 дБ(A)	82 дБ(A)	82 дБ(A)	82 дБ(A)
Звукометрична похибка K	3,0 дБ	3,0 дБ	3,0 дБ	3,0 дБ	3,0 дБ	3,0 дБ	3,0 дБ
Значення вібраційної характеристики a_h*	3,1 м/с ²	3,3 м/с ²	3,2 м/с ²	2,4 м/с ²	3,4 м/с ²	3,5 м/с ²	3,4 м/с ²
Похибка вібраційної характеристики K*	2,0 м/с ²	1,5 м/с ²	1,5 м/с ²	1,5 м/с ²	1,5 м/с ²	1,5 м/с ²	1,5 м/с ²

Характеристики можуть змінюватися без попередження. Модельний ряд залежить від ринку.

* Значення, вказані в таблиці, визначені в результаті лабораторних випробувань відповідно до вказаних правил та стандартів і не є достатніми для оцінки ризику. Значення, виміряні в певному робочому місці, можуть бути вищими, ніж заявлені. Фактичні значення впливу та рівень ризику або шкоди для людини унікальні для кожної ситуації й залежать від навколишнього середовища, способу роботи людини, матеріалу, який обробляється, особливостей робочого місця та часу роботи й фізичного стану користувача. Компанія Mirka Ltd не несе відповідальності за наслідки від використання заявлених значень замість фактичних значень впливу для оцінки індивідуального ризику.

Додаткову інформацію стосовно захисту здоров'я та техніки безпеки можна отримати з таких веб-сайтів:

<https://osha.europa.eu/en> (Європа) або <http://www.osha.gov> (США).

Належне використання інструмента

Ця шліфувальна машина призначена для шліфування всіх типів матеріалу, наприклад металів, деревини, пластиків тощо, з використанням абразивних матеріалів, призначених для цієї мети. Не використовуйте цю шліфувальну машину для інших цілей без консультації з виробником або уповноваженим постачальником виробника. Не використовуйте підшови з робочою швидкістю без навантаження меншою за 10 000 об/хв. Використовуйте тільки оригінальні підшови компанії Mirka, розроблені для досягнення оптимальних робочих характеристик з використанням гальмінового ушльнювача. Ніколи не встановлюйте підшову без шайби-прокладки. Інші підшови можуть знизити робочі характеристики та збільшити вібрацію. Отвори для охолоджувального повітря на корпусі повинні бути чистими та не заблокованими для забезпечення циркуляції повітря. Будь-яке технічне обслуговування або ремонтні роботи, що потребують відкриття корпусу двигуна, можуть виконуватися тільки персоналом авторизованого сервісного центру.

Робочі місця

Цей виріб є ручна машина. Рекомендовано працювати з машиною, стоячи на твердій підлозі. Положення тіла не регламентується, проте перед вмиканням машини необхідно надати тілу стійке положення, а під час роботи надійно тримати інструмент в руках і твердо стояти на ногах, а також враховувати можливість віддачі. Див. розділ «Експлуатація».

Початок роботи

Після розпакування інструмента переконайтеся в тому, щоб він цілий, укомплектований та не пошкоджений під час перевезення. Ніколи не користуйтеся пошкодженим інструментом.

Перед початком роботи переконайтеся, що підшва надійно встановлена й закріплена. Після цього під'єднайте до машини кабель живлення. Увімкните штепсель до мережної розетки з заземленням (220 – 240 В змін. струму, 50/60 Гц).

Для досягнення максимальної робочої потужності машину рекомендується використовувати з промисловим пиломососом компанії Mirka (або іншим належним засобом пиловідведення) та шліфувальними матеріалами на сітчастій основі компанії Mirka. Поєднання шліфувальних машин компанії Mirka, шліфувальних матеріалів на сітчастій основі Mirka та промислових пиломососів Mirka дозволяє шліфувати без викидів пилу.

Кабель живлення шліфувальної машини під'єднується до електроживлення на передньому боці пристрою для відведення пилу. Після під'єднання кабелю живлення шліфувальної машини до розетки на пристрої для відведення пилу можна використовувати функцію автозапуску цього пристрою.

Інструкція з експлуатації

- Цей прилад призначений для експлуатації в функції ручного інструмента. Його можна використовувати в будь-якому положенні. Зверніть увагу! Під час запуску шліфувальна машина може розвивати реактивний обертовий момент.
- Переконайтеся, що шліфувальна машина вимкнена. Виберіть відповідний абразивний матеріал і закріпіть його на підшві. Перевірте, щоб абразивний матеріал на підшві було відцентровано. Для досягнення оптимальних характеристик ми рекомендуємо використовувати підшву компанії Mirka та продукцію серії Net Sanding компанії Mirka.
- Увімкніть шліфувальну машину, натиснувши на клавішу On/Off (Увімк/вимк) (рис. 1). Світлодіод шліфувальної машини (праворуч) стане зеленим.
- Тепер можна запустити шліфувальну машину, натиснувши на важіль.
- Швидкість можна регулювати в діапазоні від 4000 об/хв до максимального значення, змінюючи положення важеля.
- Максимальну швидкість обертання можна скоригувати, натиснувши кнопку grt+ (об/хв+) або grt- (об/хв-) (рис. 1). Швидкість обертання можна коригувати в діапазоні від 4 000 до 10 000 об/хв.
- Інструмент має два режими контролю швидкості. У стандартному режимі швидкість можна налаштувати лінійно, змінюючи положення важеля. В іншому режимі інструмент завжди працює на встановленій максимальній швидкості обертання. Для перемикання між двома режимами керування одночасно натиснути кнопки grt+ (об/хв+) та grt- (об/хв-).
- Під час шліфування до запуску інструмента завжди розміщуйте інструмент на робочій поверхні. Завжди забирайте інструмент з робочої поверхні, перш ніж його зупинити. Так можна запобігти відовбуванню робочої поверхні через надмірну швидкість руху абразивного матеріалу.
- Після завершення шліфування вимкніть шліфувальну машину, натиснувши клавішу On/Off (Увімк/вимк). Світлодіод шліфувальної машини (праворуч) вимкнеться.

Bluetooth

Цей інструмент обладнано модулем Bluetooth® з низьким енергоспоживанням. Його можна підключати до програми, що надає доступ до додаткових функцій інструмента. Для отримання додаткової інформації щодо функцій програми, а також її доступності у вашій країні перейдіть за посиланням www.mirka.com.

Для активації Bluetooth на Mirka® DEROS виконайте описані нижче дії.

1. Під'єднайте кабель живлення до електричної розетки.
2. Натисніть кнопку grt+ та утримуйте її під час увімкнення інструмента кнопкою On/Off (Увімк/вимк).
3. Розташований ліворуч світлодіод засвітиться зеленим. Це вказуватиме на вмикнення Bluetooth.
4. Коли інструмент від'єднаний від електромережі, Bluetooth не діє.

ЗВЕРНІТЬ УВАГУ! Якщо програму не встановлено або вона недоступна у вашій країні, Bluetooth не вмикається.

Назва та логотипи Bluetooth® є зареєстрованими торговельними марками, які належать компанії Bluetooth SIG, Inc., і будь-яке використання таких марок компанією Mirka Ltd відбувається за дозволом. Інші торговельні марки та назви належать відповідним власникам.

Зменшення вібрацій під час шліфування з використанням захисної накладки на підшову або перехідної прокладки

Якщо під час шліфування використовується захисна накладка на підшову або перехідна прокладка, їх встановлення може збільшити рівень вібрації. У цьому інструменті компанії Mirka передбачено можливість для зменшення вібрації. Для того щоб зменшити вібрації, які можуть з'явитися під час використання захисної накладки на підшову або перехідної прокладки, виконайте описані далі дії.

1. Від'єднайте кабель живлення.
2. Зніміть підшову.
3. Додайте шестигранні гайки та гвинти відповідно до наведеної нижче таблиці та затягніть їх до 2 Н·м.

Зверніть увагу! Коли шліфувальна машина використовується з перехідною прокладкою, рекомендується встановлювати швидкість не вище 7000 об/хв.

Приклад

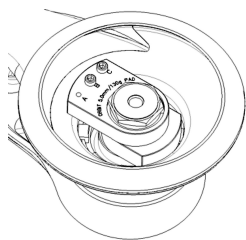

1. Базова конфігурація машини.

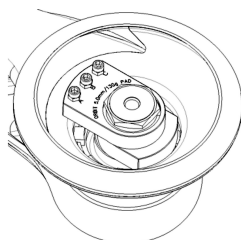

2. Конфігурація машини для використання із захисною накладкою на підшову або перехідною прокладкою.

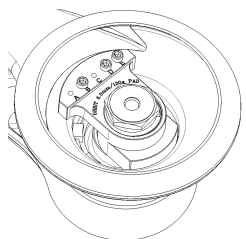

3. Базова конфігурація машини.

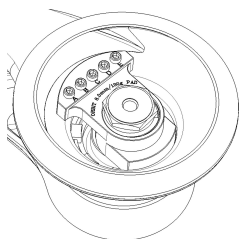

4. Конфігурація машини для використання із захисною накладкою на підшову або перехідною прокладкою.

Модель	Малюнок	Базова конфігурація									
		Гвинт					Шестигранна гайка				
		A	B	C	D	E	A	B	C	D	E
DEROS 550CV/NV	1	-	X	X	-	-	-	-	-	-	-
DEROS 625CV/NV	1	-	X	X	-	-	-	-	-	-	
DEROS 650CV/NV	1	-	X	X	-	-	-	-	-	-	
DEROS 680CV/NV	3	-	X	-	X	X	-	-	-	-	
DEROS 5650CV/NV	1	-	X	X	-	-	-	-	-	-	

Модель	Малюнок	Комплектація для використання з захисною накладкою на підшову або перехідною прокладкою									
DEROS 550CV/NV	2	X	X	X	-	-	X	X	X	-	-

Модель	Малюнок	Комплектація для використання з захисною накладкою на підшву або перехідною прокладкою									
DEROS 625CV/NV	2	-	X	X	-	-	-	X	X	-	-
DEROS 650CV/NV	2	X	X	X	-	-	X	X	X	-	-
DEROS 680CV/NV	4	X	X	X	X	X	-	-	-	-	-
DEROS 5650CV/NV	2	X	X	X	-	-	X	X	X	-	-

Приклад

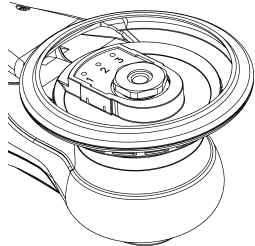

5. Базова конфігурація машини.

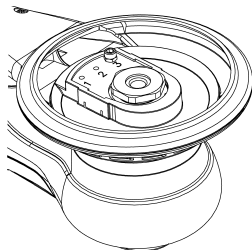

6. Конфігурація машини для використання із захисною накладкою на підшву або перехідною прокладкою.

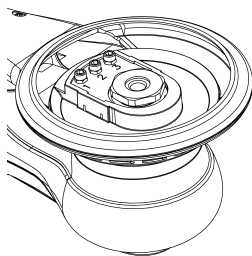

7. Конфігурація машини для використання із захисною накладкою на підшву або перехідною прокладкою.

Модель	Малюнок	Базова конфігурація					
		Гвинт			Шестигранна гайка		
		1	2	3	1	2	3
DEROS 550CV/NV	5	-	-	-	-	-	-
DEROS 625CV/NV	5	-	-	-	-	-	-
DEROS 650CV/NV	5	-	-	-	-	-	-
DEROS 680CV/NV	5	-	-	-	-	-	-
DEROS 5650CV/NV	5	-	-	-	-	-	-

Модель	Малюнок	Комплектація для використання з захисною накладкою на підшву або перехідною прокладкою						
DEROS 550CV/NV	6	-	-	X	-	-	X	
DEROS 625CV/NV	6	-	-	X	-	-	X	
DEROS 650CV/NV	6	-	-	X	-	-	X	
DEROS 680CV/NV	7	X	X	X	X	X	X	
DEROS 5650CV/NV	6	-	-	X	-	-	X	

Технічне обслуговування



Завжди вимикайте компресор перед технічним обслуговуванням!
Використовуйте тільки оригінальні запасні частини компанії Mirka!

Заміна підшви

1. Уставте ключ підшви між підшвою та гальмівним ущільнювачем для утримання гайки шпинделя.
2. Поверніть підшву проти годинникової стрілки та зніміть її.
3. Установіть та затягніть нову підшву з шайбами.
4. Витягніть ключ підшви.

Захисна накладка на підшву

Захисна накладка на підшву компанії Mirka призначена для захисту підшви від спрацьовування під час агресивного та постійного шліфування абразивами на сітчастій основі. Ці економні накладки, розміщені між підшвою та абразивним диском, необхідно регулярно замінювати. Захисна накладка подовжує термін використання підшви.

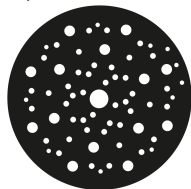

<https://www.mirka.com/accessories/pad-savers/>

Заміна гальмівного ущільнювача

ЗВЕРНІТЬ УВАГУ! Якщо в системі відведення пилу занижкий тиск, це може призвести до несправності гальмівного ущільнювача.

1. Зніміть підшву, дотримуючись викладеної вище процедури.
2. Витягніть старий гальмівний ущільнювач з канавки.
3. Установіть новий гальмівний ущільнювач в канавку.
4. Установіть підшву, дотримуючись викладеної вище процедури.
5. Перевірте функціонування гальмівного ущільнювача. Дію гальмівного ущільнювача можна відрегулювати шляхом зміни кількості шайб між шпинделем та підшвою.



Додаткове обслуговування

Обслуговування завжди має виконуватися кваліфікованим персоналом. Для того щоб зберегти чинність гарантії на інструмент і забезпечити його оптимальну безпеку та функціонування, обслуговування має проводитися персоналом авторизованого сервісного центру компанії Mirka. Щоб дізнатися, де знаходиться місцевий авторизований сервісний центр компанії Mirka, звернутись до центру обслуговування клієнтів компанії Mirka або до свого дилера Mirka.

Керівництво з пошуку та усунення несправностей

Ознака	Можлива причина	Рішення
Світлодіод шліфувальної машини (праворуч) блимає червоним та зеленим.	Інструмент під'єднано до розетки електроживлення з неправильною напругою.	Під'єднайте шліфувальну машину до електричної розетки, яка відповідає номінальній напрузі інструмента.
Після ввімкнення не світиться світлодіод шліфувальної машини (праворуч).	Кабель живлення неправильно під'єднано до шліфувальної машини або до електричної розетки.	Під'єднайте кабель належним чином.
Світлодіод шліфувальної машини (праворуч) світиться червоним, а шліфувальна машина під час шліфування сповільнюється до 4000 об/хв.	Зависока температура шліфувальної машини. Зависоке довготривале навантаження.	Зменште навантаження на шліфувальну машину на деякий час, і шліфувальна машина знову набере швидкості.
Світлодіод шліфувальної машини (праворуч) світиться червоним, а швидкість обертання трохи зменшено.	Зависоке короткочасне навантаження.	Зменште навантаження, і світлодіод (праворуч) автоматично засвітиться зеленим.
Гальмівний ущільнювач не працює.	Спрацьовано гальмівний ущільнювач або пошкоджено підшипник шпинделя.	Перевірте та за необхідності замініть гальмівний ущільнювач або підшипник шпинделя.
Шліфувальна машина зупинилася, а світлодіод (праворуч) світиться червоним.	Інструмент перейшов у безпечний режим через високу температуру.	Зачекайте, доки інструмент охолоне.

Утилізація

НЕБЕЗПЕЧНО



Перед утилізацією інструменти з електроприводом слід привести в непридатний до експлуатації стан шляхом вилучення шнура живлення.

Дотримуватися законодавства країни перебування щодо утилізації та вторинної переробки виведених з експлуатації машин, пакувальних матеріалів і комплектів.

Лише для ЄС: Забороняється утилізувати інструменти з електроприводом разом із побутовими відходами. Згідно з Європейськими директивами щодо утилізації електричних і електронних пристроїв та відповідним місцевим законодавством, електричні інструменти, строк експлуатації яких вичерпався, належить збирати окремо й вивозити на переробне підприємство, що відповідає нормам охорони довкілля.

Докладніше про нормативи REACH, RoHS та нашу корпоративну соціальну відповідальність на сайті www.mirka.com

符合性声明

Mirka Ltd, 66850 Jeppo, Finland				
根据我们的唯一责任声明, Mirka® 产品(如下所列, 特定型号请参见“技术数据”表)(与此声明相关)符合以下标准或其他规范性文件: EN 62841-1:2015、62841-2:4:2014、EN 55014-1:2006 + A1:2009 + A2:2011、EN 55014-2:2015、EN 61000-3-2:2014、61000-3-3:2013、EN 300 328 V1.9.1、EN 301 489-1 V2.1.1、EN 301 489-17 V3.1.1 符合 2006/42/EC、2011/65/EU、2014/53/EU 规范。				
产品: Mirka® DEROS 325CV, 350CV, 550CV, 625CV, 650CV, 680CV & 5650CV				
Jeppo 2021 年 04 月 18 日 发布地点和日期	 公司	 Stefan Sjöberg, 首席执行官	制造商/供应商 Mirka Ltd 66850 Jeppo, Finland 电话 +358 20 760 2111 传真 +358 20 760 2290 www.mirka.com	

原始说明译文。我们保留不经事先通知而更改本手册的权利。

重要注意事项

在安装、操作、或维护该工具之前, 请仔细阅读这些安全和操作说明。将这些说明保存在安全且方便取用的位置。请阅读并遵守国家及地方政府的相关规定

所需的人员安全设备



阅读操作员手册



佩戴安全眼镜



佩戴听力保护装置



佩戴安全手套



佩戴口罩

符号



符合
欧盟相关标准



符合澳大利亚和
新西兰 RCM 要求



符合
EAC



11005 17
符合
AAA



符合
中国 RoHS 要求



警告: 可能会导致死亡或重伤和/或财产损失的潜在危险情况。
注意: 可能会导致轻伤或中等程度伤害和/或财产损失的潜在危险情况。



电动工具通用安全注意事项



警告阅读所有安全警告和说明。不遵守安全警告和说明可能引发触电、火灾和/或严重受伤。
保存所有警告和指南, 以备日后查阅以下所有警告中所提到的“电动工具”指交流电驱动(有线)或者电池供电(无线)的电动工具。

1. 工作区域的安全
 - a. 保持工作区域干净整洁, 照明充足。阴暗和杂乱的区域容易引发事故。

- b. 不得在爆炸性环境中使用本电动工具，如存在易燃液体、气体或粉尘的情况下。电动工具产生的火花可能会引燃粉尘或烟雾。
 - c. 操作电动工具时请勿让儿童和旁人靠近。分神会导致您失去控制。
2. 电气安全
- a. 电动工具插头必须与插座匹配。绝不要以任何方式改动插头。切勿将任何适配器插头与接地电动工具一起使用。未经改装的插头和配套插座能降低触电风险。
 - b. 避免身体与管道、散热器、炉灶和冰箱等接地表面接触。如果身体触地或着地，触电风险将增加。
 - c. 不得将电动工具暴露在雨中或者潮湿环境下。动工具进水后会增加触电风险。
 - d. 不得滥用电线。切勿用电源线搬动、拉动或拔出电动工具的插头。务必保证电线远离热源、油、锋利刀具和活动件。受损或缠绕的电线会增加触电风险。
 - e. 在户外使用电动工具时，请配备适用于户外操作的延长线。使用户外专用延长线可降低触电风险。
 - f. 如果不得不在潮湿环境下使用电动工具，则应使用带有泄漏电路断路器（RCD）的电源。使用RCD可降低触电风险。
3. 人身安全
- a. 在操作电动工具时，应随时保持警惕，留意自己的操作并运用常识判断工作情况。切勿在疲劳时或服用毒品、酒精或药物的情况下使用电动工具。在操作电动工具期间，一时疏忽可能造成严重人身伤害。
 - b. 使用个人防护装备。始终佩戴护目镜。在适宜条件下使用如防尘面具、防滑安全鞋、安全帽和听力保护装置等防护用具可以降低人身伤害风险。
 - c. 防止意外启动。在连接电源和/或电池组、拿起或移动工具前，请务必确保开关处于关闭状态。手持电动工具时将手放在开关位置，或在开关处于开启状态下接通电源，均易引发事故。
 - d. 在开启电动工具之前，请取下所有调整键或扳手。将扳手或调整键留在电动工具的旋转部分上可能会造成人身伤害。
 - e. 身体不得过度伸展。始终保持合适的立足点和平衡。保持该姿态可在发生意外时更好地控制电动工具。
 - f. 穿戴正确。不得穿宽松的衣服或佩戴首饰。保持头发、衣服和手套远离移动的零件。宽松的衣服、首饰或长发会被移动的零件挂住。
 - g. 如果提供了吸尘装置和集尘设施的通电设备，需确保妥当连接和正确使用此类设备。使用集尘装置可以降低粉尘危害。
 - h. 请勿因经常使用工具，自以为精通工具操作方法而忽视安全规定。草率行事会在瞬间造成严重伤害。
4. 电动工具的使用和保养
- a. 请勿超负荷使用电动工具。根据用途选择正确的电动工具。按设计的功率操作电动工具，可以更好、更安全地完成工作。
 - b. 请勿使用开关无法开启或关闭的电动工具。不能通过开关控制的电动工具存在危险，必须及时修理。
 - c. 在进行任何调整、更换配件或存放电动工具之前，请先拔掉电源插头和/或从电动工具中取出电池组。相关安全措施可以降低意外启动电动工具的风险。
 - d. 请将闲置的电动工具存放在儿童接触不到的地方。凡不熟悉此类电动工具或未熟读相关操作说明的人员，不得操作此类电动工具。未经培训的人员使用电动工具存在危险。
 - e. 保养电动工具。检查电动工具活动件的移位和连接情况、部件破损情况以及其他可能会影响电动工具性能的问题。如电动工具受损，应在使用前及时修理。许多事故都是由于电动工具维护不善导致的。
 - f. 保证切割工具锋利整洁。带有切削刃的切割工具在得到妥善保养后，不易出现粘连，且容易控制。
 - g. 结合工作环境和工作内容，根据说明指引选用电动工具、配件和刀具等等。不按照设计用途使用电动工具可能会出现危险情况。
 - h. 保证手柄和抓握表面干燥、整洁且无油脂。发生意外情况时，油滑的手柄和抓握表面会导致无法安全操控工具。
5. 维修
- a. 应由专业维修人员使用相同替换件修理电动工具。这样可以确保所维修的电动工具的安全性。



其他安全警告

- 只有使用原装支承垫片才能确保此工具的电气安全。
- 阅读作业表面的材料安全数据表 (MSDS)。
- 如果感到手部/腕部有任何不适，请停止工作并马上就医。重复性的工作、运动和过度震动会导致手部、腕部和胳膊受伤。
- 电源插座和接头是非 IEC 的电器连接器。仅使用 Mirka 原装电源电缆。Mirka 电源电缆可向 Mirka 经销商购买。
- 定期检查工具、支撑垫、电源线 and 接头是否有磨损。
- 每日清洁或更换除尘装置的集尘袋。粉尘可能会高度易燃。清洗或更换集尘袋也可以确保最佳性能。

- 如果本工具存在故障迹象，请立即停止使用并安排检修和维修。
- 始终确保牢牢固定待砂磨的工件。
- 使用期间确保双手远离旋转配件。
- 在未采取预防措施的情况下，切勿允许工具空载，以保护周围的人或物不会因磨料或支撑垫松动而受影响。

技术数据

DEROS	325CV	350CV	550CV	625CV	650CV	680CV	5650CV
功率	250 W	250 W	350 W	350 W	350 W	350 W	350 W
电源电压	220–240 VAC	220–240 VAC	220–240 VAC	220–240 VAC	220–240 VAC	220–240 VAC	220–240 VAC
转速	4,000–10,000 rpm	4,000–10,000 rpm	4,000–10,000 rpm	4,000–10,000 rpm	4,000–10,000 rpm	4,000–10,000 rpm	4,000–10,000 rpm
偏摆	2.5 mm	5 mm	5 mm	2.5 mm	5 mm	8 mm	5 mm
支撑垫尺寸	Ø 77 mm	Ø 77 mm	Ø 125 mm	Ø 150 mm	Ø 150 mm	Ø 150 mm	125 x 150 mm
重量	0.8 kg	0.8 kg	1 kg	1 kg	1.1 kg	1.1 kg	1.1 kg
防护程度	I	I	I	I	I	I	I

噪音和振动信息

测定的值根据 EN 62841 确定。

DEROS	325CV	350CV	550CV	625CV	650CV	680CV	5650CV
声压电平 (L_{pA})	67 dB(A)	67 dB(A)	71 dB(A)	71 dB(A)	71 dB(A)	71 dB(A)	71 dB(A)
声功率电平 (L_{WA})	78 dB(A)	78 dB(A)	82 dB(A)	82 dB(A)	82 dB(A)	82 dB(A)	82 dB(A)
声测量不确定度 K	3.0 dB	3.0 dB	3.0 dB	3.0 dB	3.0 dB	3.0 dB	3.0 dB
振动排放值 a_h *	3.1 m/s ²	3.3 m/s ²	3.2 m/s ²	2.4 m/s ²	3.4 m/s ²	3.5 m/s ²	3.4 m/s ²
振动排放不确定度 K*	2.0 m/s ²	1.5 m/s ²	1.5 m/s ²	1.5 m/s ²	1.5 m/s ²	1.5 m/s ²	1.5 m/s ²

规格如有变更，恕不另行通知。不同市场可用的型号范围可能有所不同。

* 表中所列值来自根据所述法规和标准进行的实验室测试，并不足以进行风险评估。在特定工作场所中测得的值可能比声明的值要大。实际接触值和个人受到的风险或伤害等级在每种情况下都不同，具体取决于周围的环境、个人工作的方式、加工的特定材料、工作站设计以及用户的接触时间和身体状况。对于使用声明值而不是实际接触值来对个人风险进行评估而导致的后果，Mirka Ltd 将不承担任何责任。

更多职业健康和信息安全，请参见以下网站：

<https://osha.europa.eu/en> (欧洲) 或 <http://www.osha.gov> (美国)

正确使用工具

本砂磨机专为使用专用砂轮对所有类型的材料进行砂磨而设计，包括金属、木材、石材、塑料等。在没有咨询制造商或其授权供应商的情况下，不得将本砂磨机用于指定用途以外的其他用途。请勿使用工作速度低于 10,000 RPM 空载速度的支撑垫。仅使用 Mirka 原装支撑垫，配合制动密封实现最佳性能。切勿在没有间隔垫圈的情况下安装支撑垫。其他支撑垫可能会降低性能，并增加震动。外壳上的冷风通风口必须保持清洁和通畅，确保空气流通。任何需要打开电机外壳才能进行的维护或修理仅可由授权维修中心执行。

工作站

本工具可作为手持工具使用。始终建议站在牢固地面上时使用本工具。可以在任何地方使用，但是在使用之前，操作员所处位置必须安全防滑，牢牢站稳，并且要注意砂磨机可能产生扭矩反作用。请看“操作说明”部分。

入门指南

拆开工具包装时，确保其保持原封、完整，并且运输途中没有造成损坏。绝不要使用损坏的工具。

使用前，请检查支撑垫是否正确安装并已拧紧。将电源线连接到工具。将电源线连接至接地电源插座（220–240 VAC，50/60Hz）。

为发挥本工具的最大功率，建议配合 Mirka 除尘装置（或其他适用的除尘装置）和 Mirka 网状砂磨产品一起使用。Mirka 砂磨机、Mirka 网状砂磨产品和 Mirka 除尘装置结合使用，是 Mirka 无尘砂磨解决方案的基础。

砂磨机的电源线连接到除尘装置前部的主电源。将砂磨机电源线连接到除尘装置的出口时可以使用除尘装置的自动启动功能。

操作说明

- 本工具可作为手持工具使用。本工具可在任何位置使用。请注意！砂磨机启动时可产生扭矩反作用。
- 确保砂磨机已关闭。选择适当的磨料，确保其安装在支撑垫上。确保磨料居于支撑垫中心位置。要获得最佳性能，我们建议 Mirka 支撑垫与网状砂磨产品结合使用。
- 按下图 1 的“开/关”键打开砂磨机。砂磨机 LED（右）现为绿色。
- 现在按下控制杆即可启动砂磨机。
- 若要启动砂磨机的持续运行模式，请按住开/关按钮 2 秒钟
- 若要关闭持续运行模式，请按住开/关按钮。
- 通过调节控制杆的位置可在 4,000 rpm 和最大 rpm 间调节速度。
- 按 RPM+ 或 RPM- 可以调节最大 RPM，如图 1 所示。每按一次，速度可增加或减少 1,000 RPM 直至达到极限值。RPM 值可在 4,000–10,000 rpm 之间调节。
- 工具有两种速度控制模式。在默认模式下，通过调节控制杆的位置可以线性调节速度。在另一种模式下，工具运行时速度会固定在设定的最大 RPM 值上。当同时按下 RPM+ 和 RPM- 按钮时，工具会在两种模式间切换。
- 在进行砂磨时，必须把工具放在工作台上，然后再启动工具。必须先把工具拿下工作台，然后再停止。这将防止工作台因磨料的多余速度而遭到切削。
- 砂磨完成时，按下“开/关”键便可关闭砂磨机。砂磨机 LED（右）灯现已关闭。

Bluetooth

此工具搭载 Bluetooth®（蓝牙）低能耗技术，可连接至 App，由此使用更多工具功能。如需有关 App 功能的更多信息且该 App 在您所在国家/地区可用，请访问 www.mirka.com。

在 Mirka® DEROS 上激活蓝牙的方法如下：

1. 将电源线连接至电源插座。
2. 按下并按住 rpm+ 按钮，同时按“开/关”按钮打开工具。
3. 左侧 LED 亮起（绿色），表明蓝牙已激活。
4. 从电源插座断开工具的电源就会取消激活蓝牙。

☒ 请注意！如未安装 App 或 App 在您所在国家/地区不可用，则不应激活蓝牙。

Bluetooth® 文字标志和标识是 Bluetooth SIG, Inc. 所有的注册商标，Mirka Ltd 对该等标志的任何使用，都是根据许可做出的。其他商标和商业名称都是其各自所有人的商标和商业名称。

使用保护垫或接头砂磨时减少振动

使用保护垫或接头进行砂磨时，设置可能会提高振动等级。您的 Mirka 工具具有一项功能，可以让您减少振动。为了减少使用保护垫或接头时可能出现的振动，请遵循以下步骤：

1. 断开电源电缆。
2. 拆除支撑垫。
3. 按照下表添加六角螺母和螺栓，拧紧至 2 Nm。

请注意！如果将砂磨机与接头配套使用，建议转速设置不得超过 7,000 rpm。

示例

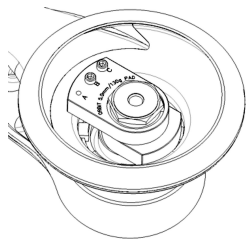

1. 开箱即用的机器配置。

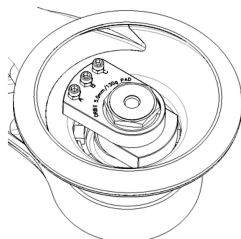

2. 用于与保护垫或接头配套使用的机器配置。

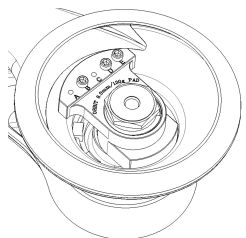

3. 开箱即用的机器配置。

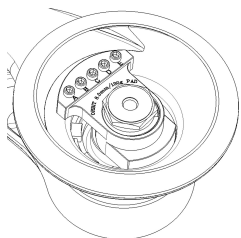

4. 用于与保护垫或接头配套使用的机器配置。

型号	图片	开箱即用的设置									
		螺栓					六角螺母				
		A	B	C	D	E	A	B	C	D	E
DEROS 550CV/NV	1	-	X	X	-	-	-	-	-	-	-
DEROS 625CV/NV	1	-	X	X	-	-	-	-	-	-	
DEROS 650CV/NV	1	-	X	X	-	-	-	-	-	-	
DEROS 680CV/NV	3	-	X	-	X	X	-	-	-	-	
DEROS 5650CV/NV	1	-	X	X	-	-	-	-	-	-	

型号	图片	用于保护垫/接头的设置									
		A	B	C	D	E	A	B	C	D	E
DEROS 550CV/NV	2	X	X	X	-	-	X	X	X	-	-
DEROS 625CV/NV	2	-	X	X	-	-	-	X	X	-	-
DEROS 650CV/NV	2	X	X	X	-	-	X	X	X	-	-
DEROS 680CV/NV	4	X	X	X	X	X	-	-	-	-	-
DEROS 5650CV/NV	2	X	X	X	-	-	X	X	X	-	-

示例

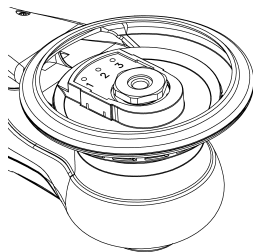

5. 开箱即用的机器配置。

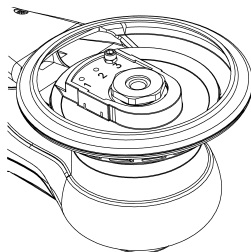

6. 用于与保护垫或接头配套使用的机器配置。

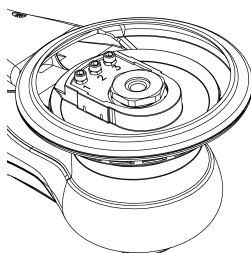

7. 用于与保护垫或接头配套使用的机器配置。

型号	图片	开箱即用的设置					
		螺栓			六角螺母		
		1	2	3	1	2	3
DEROS 550CV/NV	5	-	-	-	-	-	-
DEROS 625CV/NV	5	-	-	-	-	-	-
DEROS 650CV/NV	5	-	-	-	-	-	-
DEROS 680CV/NV	5	-	-	-	-	-	-
DEROS 5650CV/NV	5	-	-	-	-	-	-

型号	图片	用于保护垫/接头的设置					
		1	2	3	1	2	3
DEROS 550CV/NV	6	-	-	X	-	-	X
DEROS 625CV/NV	6	-	-	X	-	-	X
DEROS 650CV/NV	6	-	-	X	-	-	X
DEROS 680CV/NV	7	X	X	X	X	X	X
DEROS 5650CV/NV	6	-	-	X	-	-	X

维护



维护前请断开电源！
仅使用 Mirka 原装备件！

更换支撑垫

1. 将垫扳手插入支撑垫和制动密封之间，以固定主轴螺母。

2. 逆时针转动支撑垫以将其拆除。
3. 使用垫圈安装并固定新支撑垫。
4. 取出垫扳手。

保护垫

Mirka 的保护垫可在使用网状产品使劲持续打磨时保护支撑垫片以防磨损。具成本效益的保护垫被置于支撑垫片和砂纸之间，应定期更换。保护垫可延长支撑垫片的寿命。

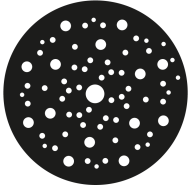

<https://www.mirka.com/accessories/pad-savers/>

更换制动密封

注意！注意！除尘系统中的真空度过高会导致制动密封故障。

1. 按照上述说明拆除支撑垫。
2. 将旧制动密封拉出槽。
3. 将新制动密封安装到槽中。
4. 按照上述说明安装支撑垫。
5. 检查制动密封功能。改变主轴和支撑垫之间的垫圈数量，可以调节制动密封的效果。



其他服务

必须由经过培训的人员进行维修。要保持工具保修有效并确保最佳的工具安全和性能，必须由 Mirka 授权服务中心进行维修。要寻找当地的 Mirka 授权服务中心，请联系 Mirka 客户服务或您的 Mirka 经销商。

故障排除指南

症状	可能的原因	解决方案
砂磨机 LED (右) 灯在红色与绿色之间闪烁。	连接的电源插座电压错误。	将砂磨机连接至与本工具标称电压相对应的电源插座。
砂磨机打开时 LED (右) 灯不亮。	电源线未正确连接到砂磨机或电源插座。	请正确连接。
砂磨机 LED (右) 灯为红色，砂磨时速度降为 4,000 rpm	砂磨机温度过高。 长时间负载过重。	一段时间内减少砂磨机的负载，砂磨机的速度便会提高。
砂磨机 LED (右) 灯为红色，RPM 略微下降。	短时间负载过重。	减轻负载，LED (右) 灯将自动变为绿色。
制动密封无效。	制动密封磨损或主轴轴承损坏。	检查制动密封或主轴轴承，必要时更换。
磨机已停止，LED (右) 呈红色亮起。	工具因为高温缘故进入安全模式。	请等待工具冷却。

处置信息

危险



拔下电源线，使多余的电动工具不可使用。

遵守关于处理和循环利用废弃机器、包装和配件的国家/地区特定适用法规。

仅限欧盟：请勿将电动工具丢弃到家居废弃物中。为遵守关于废弃电子和电气设备的欧盟指令并依法实施，已达使用寿命的电动工具必须单独收集并送回环保回收站。

如需有关 REACH、RoHS 和我们企业社会责任的更多信息，请访问 www.mirka.com





Declaração de conformidade

Mirka Ltd, 66850 Jeppo, Finlândia

Declaramos, sob nossa inteira responsabilidade, que os produtos Mirka® (listados abaixo; consulte a tabela “Dados técnicos” para ver o modelo específico), aos quais esta declaração se refere, estão em conformidade com as seguintes normas ou outros documentos normativos: EN 62841-1:2015, 62841-2-4:2014, EN 55014-1:2006 + A1:2009 + A2:2011, EN 55014-2:2015, EN 61000-3-2:2014, 61000-3-3:2013, EN 300 328 V1.9.1, EN 301 489-1 V2.1.1, EN 301 489-17 V3.1.1 de acordo com as regulamentações 2006/42/CE, 2011/65/UE, 2014/53/UE.

Produtos: Mirka® DEROS325CV, 350CV, 550CV, 625CV, 650CV, 680CV & 5650CV

<p>Jeppo, 18/04/2021 Local e data de emissão</p>	 Empresa	 Stefan Sjöberg, CEO	Fabricante/Fornecedor Mirka Ltd 66850 Jeppo, Finlândia Tel.: +358 20 760 2111 Fax: +358 20 760 2290 www.mirka.com	
--	--	--	---	--

Instruções originais. Reservamo-nos o direito de fazer alterações neste manual sem aviso prévio.

Importante

Ler estas instruções de segurança e de operação atentamente antes de instalar, operar ou fazer a manutenção desta ferramenta. Manter estas instruções num local seguro e acessível. Ler e cumprir os regulamentos nacionais e locais.

Equipamento de proteção individual exigido



Leia o manual do operador



Use óculos de segurança



Use proteção auricular



Use luvas de segurança



Use máscara facial

Símbolos



Em conformidade com as normas relevantes da UE



Em conformidade com os requisitos de RCM (Marca de conformidade regulatória) da Austrália e Nova Zelândia



Em conformidade com EAC



Em conformidade com AAA



Em conformidade com os requisitos da RoHS (Restrição de substâncias perigosas) da China



Advertência: Possível situação de risco que pode resultar em morte ou lesão grave e/ou em danos à propriedade.

Cuidado: Possível situação de risco que pode resultar em lesões de pequena ou média gravidade e/ou em danos à propriedade.



Avisos gerais sobre a segurança de ferramentas elétricas



AVISO Ler todos os avisos e instruções de segurança. O não cumprimento dos avisos e instruções pode resultar em choque elétricos, incêndio e/ou lesões graves.

Guardar todos os avisos e instruções para consulta futura. O termo 'ferramenta elétrica' refere-se a uma ferramenta operada com corrente elétrica (com fio), ou operada a bateria (sem fio).

1. Segurança da área de trabalho

- Manter a área de trabalho limpa e bem iluminada.** Zonas desarrumadas ou escuras são um convite ao acidente.
- Não operar ferramentas elétricas em ambientes explosivos, como na presença de líquidos, gases ou poeiras inflamáveis.** As ferramentas elétricas geram faíscas que podem acender poeiras ou fumos.
- Manter crianças e outras pessoas afastadas quando estiver a usar uma ferramenta elétrica.** Uma distração pode resultar na perda de controlo.

2. Segurança elétrica

- A ficha da ferramenta elétrica deve corresponder à tomada de parede. Nunca modificar a ficha de qualquer forma. Não usar fichas adaptadoras com ligação à terra com ferramentas elétricas.** Fichas elétricas não modificadas, com tomadas correspondentes, reduzem o risco de choques elétricos.
- Evitar tocar em superfícies ligadas à terra com o corpo, como tubos, radiadores, fogões elétricos ou frigoríficos.** Há maior risco de choque elétrico se o corpo estiver exposto a ligações à terra.
- Não expor ferramentas elétricas a chuva ou humidade.** Penetração de água na ferramenta elétrica aumenta o risco de choque elétricos.
- Não negligenciar o fio elétrico. Nunca usar o fio elétrico para transportar, puxar ou desligar a ferramenta. Manter o fio elétrico afastado de calor, óleo, cantos afiados e peças móveis.** Fios danificados ou emaranhados aumentam o risco de choques elétricos.
- Se usar a ferramenta elétrica no exterior, deve usar uma extensão adequada para uso no exterior.** Usar um fio elétrico adequado para uso no exterior reduz o risco de choques elétricos.
- Se for inevitável usar uma ferramenta elétrica em locais húmidos, a alimentação de energia deve incluir um um aparelho de correntes residuais (RCD).** Usar um RCD reduz o risco de choques elétricos.

3. Segurança pessoal

- Para usar a ferramenta elétrica deve estar atento, com atenção ao que está a fazer e com bom senso. Não usar uma ferramenta elétrica se estiver cansado(a) ou sob a influência de drogas, álcool ou medicamentos.** Um momento de desatenção durante o uso de uma ferramenta elétrica pode resultar em lesões graves.
- Usar equipamento de proteção individual. Usar sempre proteção ocular.** Equipamento de proteção, como máscara anti-poeiras, sapatos anti-deslizantes, capacete industrial ou proteção auricular são apropriados para reduzir lesões.
- Evitar arranques acidentais. Assegurar que o interruptor está na posição de desligado antes de ligar a ferramenta à fonte de energia e/ou bateria, assim como antes de a pegar e carregar.** Transportar ferramentas elétricas com o dedo no interruptor, ou ligar ferramentas à tomada com o interruptor na posição ligada é um convite a acidentes.
- Antes de ligar a ferramenta, remover chaves ou chave de caixa.** Uma chave esquecida numa peça rotativa da ferramenta elétrica pode resultar em lesões.
- Não se estique. Manter sempre os pés firmes,** para ter melhor controlo sobre a ferramenta elétrica em situações inesperadas.
- Usar roupa adequada. Não usar roupas soltas nem joias. Manter os cabelos, roupas e luvas afastadas de peças móveis.** Roupas soltas, joias ou cabelos compridos podem ficar presos nas peças móveis.
- Se forem disponibilizados aparelhos para ligar unidades de extração e recolha de poeiras, verificar se estão ligados e se são usados adequadamente.** Usar um aparelho de recolha de poeiras reduz perigos relacionados com poeiras.
- Não deve ficar complacente e ignorar os princípios de segurança da ferramenta por estar muito familiarizado(a) com a ferramenta devido ao seu uso frequente.** Um ação descuidada pode causar lesões graves numa fracção de segundo.

4. Utilização e cuidados a ter com a ferramenta elétrica

- Não sobrecarregar a ferramenta elétrica. Usar a ferramenta elétrica correta para cada aplicação.** Uma ferramenta elétrica adequada faz melhor a tarefa, e com mais segurança, na velocidade para a qual foi concebida.

- b. **Não usar a ferramenta elétrica se o interruptor não liga nem desliga.** Qualquer ferramenta elétrica que não possa ser controlada com o interruptor é um perigo e deve ser reparada.
- c. **Desligar a ficha da tomada e/ou a bateria da ferramenta antes de fazer ajustes, trocar acessórios ou guardar a ferramenta elétrica.** Estas medidas de prevenção de segurança reduzem o risco de a ferramenta se ligar acidentalmente.
- d. **Guardar ferramentas não usadas fora do alcance de crianças; não permitir que pessoas que não estejam familiarizadas com a ferramenta elétrica ou estas instruções operem a ferramenta.** As ferramentas elétricas são perigosas nas mãos de utilizadores não formados.
- e. **Manutenção de ferramentas elétricas. Verificar se as peças móveis estão desalinhas ou gripadas, peças avariadas e outras situações que possam afetar a operação da ferramenta elétrica. Reparar uma ferramenta elétrica danificada antes de a usar.** Muitos acidentes são causados por ferramentas elétricas sem manutenção.
- f. **Manter as ferramentas elétricas afiadas e limpas.** Ferramentas elétricas com manutenção adequada, com cantos afiados, têm menos probabilidade de gripar e são mais fáceis de controlar.
- g. **Usar a ferramenta elétrica, acessórios, brocas e outros de acordo com estas instruções, tendo em consideração as condições operacionais e o trabalho a executar.** Usar uma ferramenta elétrica para operações que não sejam as previstas pode resultar em situações de perigo.
- h. **Manter pegas e superfícies de aderência secas, limpas e sem óleo ou gordura.** Pegas e superfícies aderentes escorregadias não oferecem um manuseamento seguro ou controlo da ferramenta em situações inesperadas.

5. Manutenção

- a. **A ferramenta elétrica deve ser reparada por técnicos qualificados, apenas com peças sobressalentes idênticas,** para assegurar que a segurança da ferramenta elétrica é mantida.



Avisos adicionais de segurança

- A segurança elétrica da ferramenta somente é assegurada por meio do uso de suportes de apoio originais da Mirka.
- Leia a Ficha de dados de segurança do material (Materials Safety Data Sheet, MSDS) relativa à superfície de trabalho.
- Caso sinta algum desconforto físico na mão/no pulso, pare de trabalhar e procure assistência médica. Lesões nos braços, mãos e pulsos podem resultar do trabalho, de movimentos repetitivos e da exposição excessiva a vibrações.
- A tomada elétrica e o conector são acopladores de aparelhos elétricos não IEC. Utilize apenas um cabo de alimentação elétrica original da Mirka. O cabo de alimentação elétrica da Mirka pode ser comprado em um revendedor autorizado Mirka.
- Inspeccione regularmente se há desgaste na ferramenta, no suporte de apoio, no cabo de alimentação e nas conexões.
- Limpe ou substitua diariamente o saco de coleta do aspirador de pó. A poeira pode ser altamente combustível. A limpeza ou a substituição do saco também garante um desempenho ideal.
- Se tiver a impressão de que a ferramenta está funcionando de forma incorreta, interrompa o uso imediatamente e providencie a manutenção e o reparo.
- Certifique-se sempre de que a peça a ser lixada está fixada com firmeza no local.
- Durante a utilização, manter as mãos afastadas do acessório rotativo.
- Não deixe que a ferramenta acelere livremente sem tomar precauções para proteger pessoas e objetos próximos, caso o abrasivo ou o suporte de apoio se solte.

Dados técnicos

DEROS	325CV	350CV	550CV	625CV	650CV	680CV	5650CV
Potência	250 W	250 W	350 W	350 W	350 W	350 W	350 W
Tensão elétrica da rede	220–240 VAC	220–240 VAC	220–240 VAC	220–240 VAC	220–240 VAC	220–240 VAC	220–240 VAC
Velocidade	4,000–10,000 rpm	4,000–10,000 rpm	4,000–10,000 rpm	4,000–10,000 rpm	4,000–10,000 rpm	4,000–10,000 rpm	4,000–10,000 rpm
Órbita	2.5 mm	5 mm	5 mm	2.5 mm	5 mm	8 mm	5 mm
Tamanho do suporte de apoio	Ø 77 mm	Ø 77 mm	Ø 125 mm	Ø 150 mm	Ø 150 mm	Ø 150 mm	125 x 150 mm
Peso	0.8 kg	0.8 kg	1 kg	1 kg	1.1 kg	1.1 kg	1.1 kg
Grau de proteção	I	I	I	I	I	I	I

Informações sobre ruído e vibração

Os valores medidos são determinados de acordo com a norma EN 62841.

DEROS	325CV	350CV	550CV	625CV	650CV	680CV	5650CV
Nível de pressão sonora (L_{pA})	67 dB(A)	67 dB(A)	71 dB(A)	71 dB(A)	71 dB(A)	71 dB(A)	71 dB(A)
Nível de potência sonora (L_{WA})	78 dB(A)	78 dB(A)	82 dB(A)	82 dB(A)	82 dB(A)	82 dB(A)	82 dB(A)
Incerteza de medição de som K	3.0 dB	3.0 dB	3.0 dB	3.0 dB	3.0 dB	3.0 dB	3.0 dB
Valor de emissão de vibração a_h^*	3.1 m/s ²	3.3 m/s ²	3.2 m/s ²	2.4 m/s ²	3.4 m/s ²	3.5 m/s ²	3.4 m/s ²
Incerteza de emissão de vibração K^*	2.0 m/s ²	1.5 m/s ²	1.5 m/s ²	1.5 m/s ²	1.5 m/s ²	1.5 m/s ²	1.5 m/s ²

As especificações estão sujeitas a alteração sem aviso prévio. A linha de modelos pode variar entre os mercados.

* Os valores informados na tabela são derivados de testes de laboratório em conformidade com os códigos e normas declarados e não são suficientes para a avaliação dos riscos. Os valores medidos em um local de trabalho específico poderão ser mais altos do que os valores declarados. Os valores de exposição real e a quantidade de risco ou dano vivenciados por um indivíduo são exclusivos de cada situação e dependem do ambiente ao redor, da forma como o indivíduo opera a máquina, do material específico sendo trabalhado, do desenho da estação de trabalho e do tempo de exposição e da condição física do usuário. A Mirka Ltd não aceita qualquer responsabilidade pelas consequências do uso dos valores declarados, em vez dos valores de exposição reais, para qualquer avaliação de riscos individuais.

Outras informações sobre saúde e segurança ocupacionais podem ser obtidas nos sites a seguir:

<https://osha.europa.eu/en> (Europa) ou <http://www.osha.gov> (EUA)

Uso adequado da ferramenta

Esta lixadeira foi projetada para lixar todos os tipos de materiais, ou seja, metais, madeira, pedra, plástico, etc., usando abrasivos destinados para esta finalidade. Não use esta lixadeira para nenhuma outra finalidade além da especificada sem consultar o fabricante ou o fornecedor autorizado do fabricante. Não use suportes de apoio que tenham uma velocidade operacional inferior a 10.000 rpm de velocidade livre. Utilize apenas suportes de apoio originais da Mirka projetados para oferecer um desempenho ideal com a vedação do freio. Nunca monte um suporte de apoio sem uma arruela espaçadora. Outros suportes de apoio podem reduzir o desempenho e aumentarão a vibração. As saídas de ar de resfriamento do compartimento precisam ser mantidas limpas e ficar sem obstruções para garantir a circulação do ar. Qualquer trabalho de manutenção ou reparo que exija abertura do compartimento do motor deve ser realizado somente por um centro de serviços autorizado.

Estações de trabalho

A ferramenta está prevista para ser usada como uma ferramenta portátil. Recomendamos sempre usar a ferramenta de pé sobre um pavimento sólido. Pode ser em qualquer posição, mas antes de usar o operador deve estar numa posição segura, a segurar bem a ferramenta e com os pés firmemente pousados; deve estar ciente que a ferramenta pode ter reações de binário. Ver a secção Instruções de operação.

Como começar

Ao desembalar a ferramenta, certifique-se de que ela está intacta, completa e que não foi danificada durante o transporte. Nunca use uma ferramenta danificada.

Antes de usar, verificar se a almofada de encosto está bem fixa e apertada. Ligar o fio elétrico à ferramenta. Ligar o fio elétrico a uma tomada com ligação à terra (220 – 240 VAC, 50/60Hz).

Para obter a potência máxima desta ferramenta, recomendamos usar com um extrator de poeiras (ou outra forma de extração de poeira adequada), junto com produtos Net Sanding da Mirka. A combinação de máquinas de lixar Mirka, com produtos Net Sanding da Mirka e o extrator de poeiras da Mirka forma a base da solução para lixar sem poeiras.

O cabo de alimentação da lixadeira é conectado à rede elétrica na parte dianteira do aspirador de pó. Ao conectar o cabo de alimentação da lixadeira à tomada no aspirador de pó, é possível utilizar a função de partida automática do aspirador de pó.

Instruções de operação

- A ferramenta é destinada para ser operada como uma ferramenta portátil. A ferramenta pode ser utilizada em qualquer posição. **Observação!** A lixadeira pode desenvolver uma reação ao torque quando ligada.
- Certifique-se de que a lixadeira está desligada. Selecione um abrasivo adequado e fixe-o no suporte de apoio. Certifique-se de que o abrasivo está centralizado no suporte de apoio. Para que se obtenha um desempenho ideal, recomendamos um suporte de apoio Mirka e produtos Mirka para lixamento em tela livre de pó.
- Ligue a lixadeira pressionando o botão Liga/Desliga, figura 1. O LED (direita) da lixadeira ficará verde.
- Agora, você pode pressionar a alavanca para iniciar a lixadeira.
- A velocidade pode ser ajustada entre 4,000 rpm e rpm máxima alterando-se a posição da alavanca.
- A rpm máxima pode ser ajustada pressionando-se rpm+ ou rpm- (Figura 1). A cada vez que se pressiona, a velocidade aumenta ou diminui em 1.000 rpm até que atinja os limites. A rpm pode ser ajustada entre o intervalo de 4,000 –10,000 rpm.
- A ferramenta tem dois modos de controle de velocidade. No modo padrão, a velocidade pode ser ajustada linearmente ao alterar a posição da alavanca. No outro modo, a velocidade permanece fixa na rpm máxima definida quando a ferramenta está funcionando. Quando as teclas rpm+ e rpm- são pressionadas simultaneamente, a ferramenta alterna entre os dois modos de controle.
- Ao lixar, sempre coloque a ferramenta sobre a superfície de trabalho antes de ligá-la. Sempre retire a ferramenta da superfície de trabalho antes de desligá-la. Isso evitará o cinzelamento da superfície de trabalho devido ao excesso de velocidade do abrasivo.
- Quando terminar de lixar, desligue a lixadeira pressionando o botão Liga/Desliga. O LED (direito) da lixadeira fica desligado.

Bluetooth

Esta ferramenta está equipada com a tecnologia de baixa energia Bluetooth® e pode ser conectada a um aplicativo a partir do qual é possível acessar funcionalidades adicionais da ferramenta. Para obter mais informações sobre a funcionalidade do aplicativo e se o mesmo se encontra disponível em seu país, navegue até www.mirka.com.

Ative o Bluetooth em sua Mirka® DEROS da seguinte maneira:

1. Conecte o cabo de alimentação à tomada da rede elétrica.
2. Pressione e mantenha pressionado o botão rpm+ enquanto liga a ferramenta com o botão Liga/Desliga.
3. O LED esquerdo acende (verde) para indicar que o Bluetooth está ativo.
4. O Bluetooth é desativado quando a ferramenta é desconectada da tomada da rede elétrica.

OBSERVAÇÃO! Se o aplicativo não estiver instalado ou se não estiver disponível em seu país, o Bluetooth não deve ser ativado.

A marca e os logotipos da palavra Bluetooth® são marcas comerciais registradas pertencentes à Bluetooth SIG, Inc., e qualquer uso de tais marcas pela Mirka Ltd é efetuado sob licença. Outras marcas comerciais e nomes comerciais são aqueles dos respectivos proprietários.

Regulamento Anatel sobre equipamentos de Radiocomunicação de Radiação Restrita (Resolução nº 680): "Este equipamento não tem direito à proteção contra interferência prejudicial e não pode causar interferência em sistemas devidamente autorizados".

Redução de vibrações ao lixar com o protetor de suporte ou com interface

Quando é utilizado um protetor de suporte ou interface para lixar, essa estrutura pode aumentar o nível de vibrações. A ferramenta Mirka possui um recurso que permite reduzir essa vibração. Para reduzir as vibrações que podem ocorrer quando se utiliza um protetor de suporte ou interface, siga os passos a seguir:

1. Desconecte o cabo de alimentação.
2. Remova o suporte de apoio.
3. Acrescente porcas hexagonais e parafusos conforme a tabela a seguir, aperte a 2 Nm.

Observação! Se a lixadeira for usada com uma interface, recomenda-se que a velocidade seja definida para um máximo de 7.000 rpm.

Exemplo

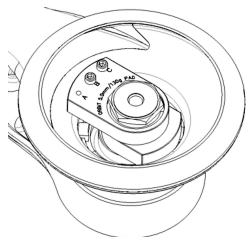

1. Configuração da máquina tal como vem de fábrica.

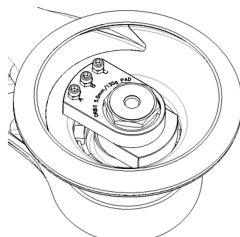

2. Configuração da máquina para o uso com protetor de suporte ou interface.

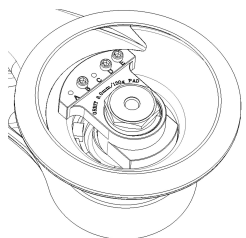

3. Configuração da máquina tal como vem de fábrica.

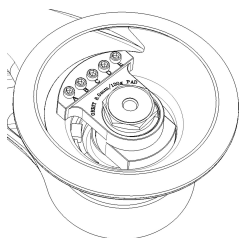

4. Configuração da máquina para o uso com protetor de suporte ou interface.

Modelo	Imagem	Configuração como vem de fábrica									
		Parafuso					Porca hexagonal				
		A	B	C	D	E	A	B	C	D	E
DEROS 550CV/NV	1	-	X	X	-	-	-	-	-	-	-
DEROS 625CV/NV	1	-	X	X	-	-	-	-	-	-	
DEROS 650CV/NV	1	-	X	X	-	-	-	-	-	-	
DEROS 680CV/NV	3	-	X	-	X	X	-	-	-	-	
DEROS 5650CV/NV	1	-	X	X	-	-	-	-	-	-	

Modelo	Imagem	Configuração para protetor de suporte de apoio/interface									
		A	B	C	D	E	A	B	C	D	E
DEROS 550CV/NV	2	X	X	X	-	-	X	X	X	-	-
DEROS 625CV/NV	2	-	X	X	-	-	-	X	X	-	-
DEROS 650CV/NV	2	X	X	X	-	-	X	X	X	-	-
DEROS 680CV/NV	4	X	X	X	X	X	-	-	-	-	-
DEROS 5650CV/NV	2	X	X	X	-	-	X	X	X	-	-

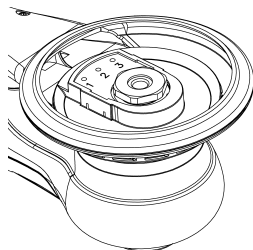
Exemplo

5. Configuração da máquina tal como vem de fábrica.

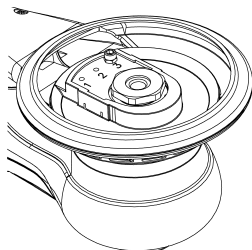

6. Configuração da máquina para o uso com protetor de suporte ou interface.

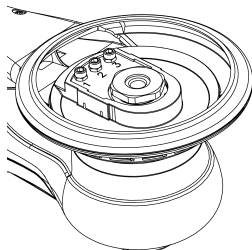

7. Configuração da máquina para o uso com protetor de suporte ou interface.

Modelo	Imagem	Configuração como vem de fábrica					
		Parafuso			Porca hexagonal		
		1	2	3	1	2	3
DEROS 550CV/NV	5	-	-	-	-	-	-
DEROS 625CV/NV	5	-	-	-	-	-	-
DEROS 650CV/NV	5	-	-	-	-	-	-
DEROS 680CV/NV	5	-	-	-	-	-	-
DEROS 5650CV/NV	5	-	-	-	-	-	-

Modelo	Imagem	Configuração para protetor de suporte de apoio/interface					
		1	2	3	1	2	3
DEROS 550CV/NV	6	-	-	X	-	-	X
DEROS 625CV/NV	6	-	-	X	-	-	X
DEROS 650CV/NV	6	-	-	X	-	-	X
DEROS 680CV/NV	7	X	X	X	X	X	X
DEROS 5650CV/NV	6	-	-	X	-	-	X

Manutenção

Sempre desconecte da alimentação antes de efetuar a manutenção!
Utilize apenas peças sobressalentes originais Mirka!

Substituição do suporte de apoio

1. Insira a chave para troca de discos entre o suporte de apoio e a vedação do freio para prender a porca do eixo.
2. Gire o suporte de apoio no sentido anti-horário para removê-lo.
3. Instale e aperte o novo suporte de apoio com arruelas.
4. Remova a chave para troca de discos.

Protetor de suporte

Os protetores de suporte da Mirka destinam-se a proteger o suporte de apoio contra desgaste e rasgamento quando se lixa de forma agressiva e contínua com produtos em tela. Esses protetores de suporte com custo acessível, colocados entre o suporte de apoio e o disco de lixamento, devem ser trocados regularmente. Os protetores de suporte prolongam a vida útil do suporte de apoio.

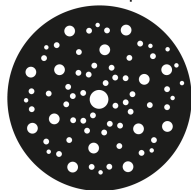

<https://www.mirka.com/accessories/pad-savers/>

Substituição da vedação do freio

OBSERVAÇÃO! O excesso de vácuo em seu sistema de aspiração de poeira pode provocar o mau funcionamento da vedação do freio.

1. Remova o suporte de apoio como descrito anteriormente.
2. Puxe a vedação do freio antiga para fora da sua ranhura.
3. Instale a nova vedação do freio na ranhura.
4. Instale o suporte de apoio como descrito anteriormente.
5. Verifique o funcionamento da vedação do freio. O efeito da vedação do freio pode ser ajustado por meio de se alterar o número de arruelas entre o eixo e o suporte de apoio.



Manutenção adicional

A manutenção sempre deve ser efetuada por pessoal treinado. Para manter a garantia da ferramenta em vigor e assegurar a segurança e o funcionamento ideais da mesma, a manutenção sempre deve ser efetuada por um centro de serviços Mirka autorizado. Para localizar o seu centro de serviços Mirka autorizado, entre em contato com a central de atendimento ao cliente da Mirka ou com o seu revendedor autorizado Mirka.

Guia de solução de problemas

Sintoma	Possível causa	Solução
O LED (direito) da lixadeira pisca entre vermelho e verde.	Conectada a uma tomada elétrica com a tensão errada.	Conecte a lixadeira a uma tomada elétrica que corresponda à tensão nominal da ferramenta.
O LED (direito) da lixadeira não acende ao ligar.	O cabo de alimentação não está conectado adequadamente à lixadeira ou à tomada elétrica.	Conecte-o corretamente.
O LED (direito) da lixadeira está vermelho e a ferramenta diminui para 4,000 rpm ao lixar.	A temperatura da lixadeira está muito alta. Carga muito pesada por muito tempo.	Reduza a carga da lixadeira por alguns momentos e ela deverá acelerar novamente.

Sintoma	Possível causa	Solução
O LED (direito) da lixadeira está vermelho e a rpm foi levemente reduzida.	Carga muito pesada por pouco tempo.	Utilize uma carga mais leve e o LED (direito) ficará verde automaticamente.
A vedação do freio não funciona.	Vedação do freio desgastada ou rolamento do fuso danificado.	Inspeccione e substitua a vedação do freio ou o rolamento do fuso, se necessário.
A lixadeira parou e o LED (direito) está vermelho.	A ferramenta está em modo de segurança devido à alta temperatura.	Aguarde até que a ferramenta tenha resfriado.

Informações sobre o descarte

PERIGO



Faça com que ferramentas elétricas desnecessárias fiquem inutilizáveis removendo o cabo de energia.

Observe as regulamentações específicas de cada país em relação ao descarte e à reciclagem de máquinas, embalagens e acessórios fora de uso.

Somente para UE: não descarte ferramentas elétricas no lixo doméstico. De acordo com as diretivas europeias relativas a resíduos de equipamentos elétricos e eletrônicos e à sua implementação em conformidade com a legislação nacional, as ferramentas elétricas que atingiram o fim de sua vida útil devem ser coletadas separadamente e encaminhadas a uma unidade de reciclagem compatível com o ambiente.

Para obter mais informações sobre REACH, RoHS e nossa responsabilidade social corporativa, acesse www.mirka.com

Declaration of conformity

<p>Mirka Ltd, 66850 Jeppo, Finland</p> <p>declare under our sole responsibility that the Mirka® products (listed below and see "Technical data" table for particular model) to which this declaration relates are in conformity with the following standards or other normative documents: EN 62841-1:2015, 62841-2-4:2014, EN 55014-1:2006 + A1:2009 + A2:2011, EN 55014-2:2015, EN 61000-3-2:2014, 61000-3-3:2013, EN 300 328 V1.9.1, EN 301 489-1 V2.1.1, EN 301 489-17 V3.1.1 in accordance with the regulations Supply of Machinery (Safety) Regulations 2008, The Restriction of the Use of Certain Hazardous Substances in Electrical and Electronic Equipment Regulations 2012, Radio Equipment Regulations 2017.</p>		
<p>Products: Mirka® DEROS 325CV, 350CV, 550CV, 625CV, 650CV, 680CV & 5650CV</p>		
<p><i>Jeppo 18.04.2021</i> Place and date of issue</p>	 Company	 Stefan Sjöberg, CEO
<p>Manufacturer / Supplier Mirka Ltd 66850 Jeppo, Finland Tel. +358 20 760 2111 Fax +358 20 760 2290 www.mirka.com</p>	<p>Importer Information Mirka (UK) Ltd Saxon House Shirwell Crescent Furztown Lake Milton Keynes MK4 1GA Tel. +44 (0)1908 866100</p>	

This chapter is an addition to the English language chapter of the manual in order to fulfill the UKCA regulation requirements. Please refer to the English language chapter for more information about your product.

MIRKA



Mirka Ltd
Finland

Brazil Mirka Brasil Ltda.

Belgium Mirka Belgium Logistics NV

Canada Mirka Canada Inc.

China Mirka Trading Shanghai Co., Ltd

Finland & Baltics Mirka Ltd

France Mirka France Sarl

Germany Mirka GmbH

India Mirka India Pvt Ltd

Italy Mirka Italia s.r.l., Cafro S.p.A.

Mexico Mirka Mexicana S.A. de C.V.

Russia Mirka Rus LLC

Singapore Mirka Asia Pacific Pte Ltd

Spain Mirka Ibérica S.A.U.

Sweden Mirka Scandinavia AB

Turkey Mirka Turkey Zimpara Ltd Şirketi

United Kingdom Mirka (UK) Ltd

United Arab Emirates Mirka Middle East FZCO

USA Mirka USA Inc.

For contact information,
please visit www.mirka.com



Dedicated to the finish