

K12
GUIDA UTENTE v2.0

Cosa è incluso

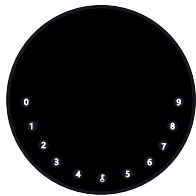

KeyBox x 1



Ciao Card x 1



Coperchio della testa della vite x 2

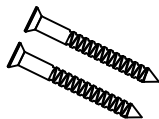

Viti di montaggio x 2

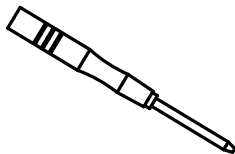

equipaggi ancore x 2



Strumento di ripristino x 1

specifica

Modello	K12
Materiale	Lega di zinco del corpo, SUS304
Batteria	4 x AAA Batteria alcalina
Sblocca il meccanismo	Bluetooth, PIN, app
Inizia subito	USB-C

Davanti

120mm (4- 7/10'')

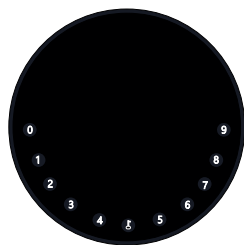

120mm (4- 7/10'')

Vista interna



Depth

22mm (4/5 '')

Indietro

120mm (4- 7/10'')

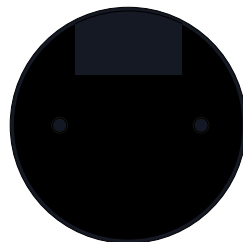

120mm (4- 7/10'')

Caratteristiche

Blocca&Sblocca



Sblocca amministratore

Imposta un PIN amministratore principale per lo sblocco. Impostazioni, operazioni, codice PIN amministratore, ecc. Possono essere modificati solo dall'amministratore.



Anti-peeping

Aggiungi fino a 10 cifre prima e dopo Codice PIN per intensificare il PIN.



Sblocca utente

Questo KeyBox consente fino a 100 PIN utente per la tua famiglia, amici e visitatori



Automatische Verriegelung

Se nessuna apertura entro 10 secondi la scatola viene creata automaticamente bloccato di nuovo.

Controllo mobile



Bluetooth One-Touch-Entsperrung

Puoi sbloccare il KeyBox con il tuo telefono cellulare. Per fare ciò, tocca il pulsante SBLOCCA nell'app



Sblocca offline

YPuoi utilizzare l'app mobile per codificare offline generare per accesso limitato, Consegna del pacco, pulizia, ecc.



Amministratore di dispositivi mobili

Imposta i codici PIN amministratore del tuo Telefono cellulare per sbloccare l'utente, aggiungi, elimina, ecc.

Batteria



Durata della batteria

Quando si utilizzano 4 batterie AAA di qualità il ciclo di vita sarà più lungo di 12 mesi.



Batteria scarica

Se la batteria è scarica, avrai finito il sistema ricorda le batterie scambiare



Geringer Konsum

La trasmissione BLE passa alla modalità inattiva, quando non sono in corso operazioni.

Emergenza



Inizia subito

Quando le batterie sono scariche, è possibile utilizzare un cavo USB-C un bypass di alimentazione e sbloccare la cassetta delle chiavi



Blocco del sistema

La cassetta delle chiavi è bloccata per 5 minuti se Hai inserito 5 codici errati

Avvio rapido

Passo 1 > Inserite la batteria

>. Rimuovere le (4) viti sul coperchio della batteria

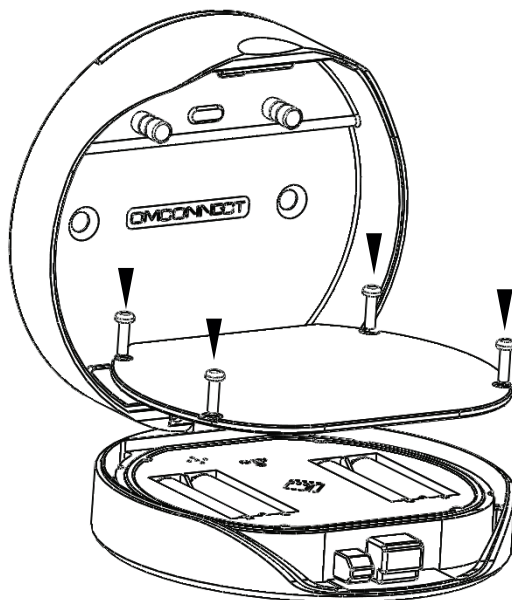

>. Posizionare 4 batterie AAA nel dock della batteria.

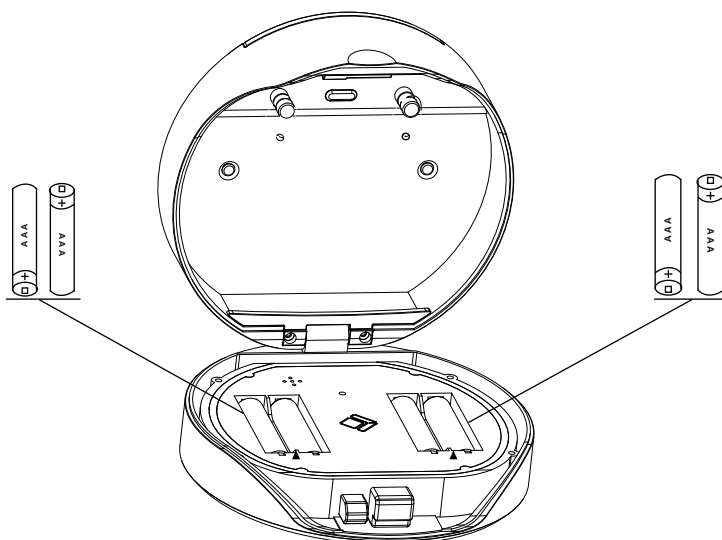

Passo 2>Scarica l'APP mobile

>1.Scansiona il codice QR qui sotto e scarica l'app. Accendi il tuo Bluetooth mobile attivo



Passo 3>Aggiungi dispositivo

>1.Vai alla home page dell'app, fai clic su Aggiungi dispositivo o fai clic sopra proprio su "+".

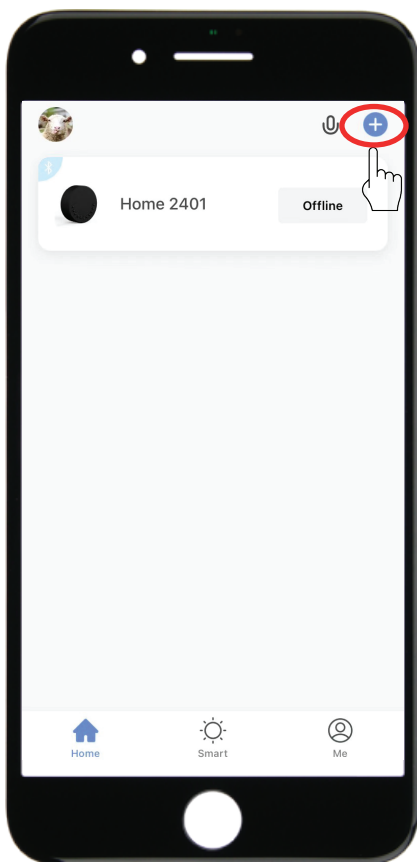

- > **2.** Premere il pulsante "Reset" e tenerlo premuto per 3 bip, per avviare l'associazione Bluetooth

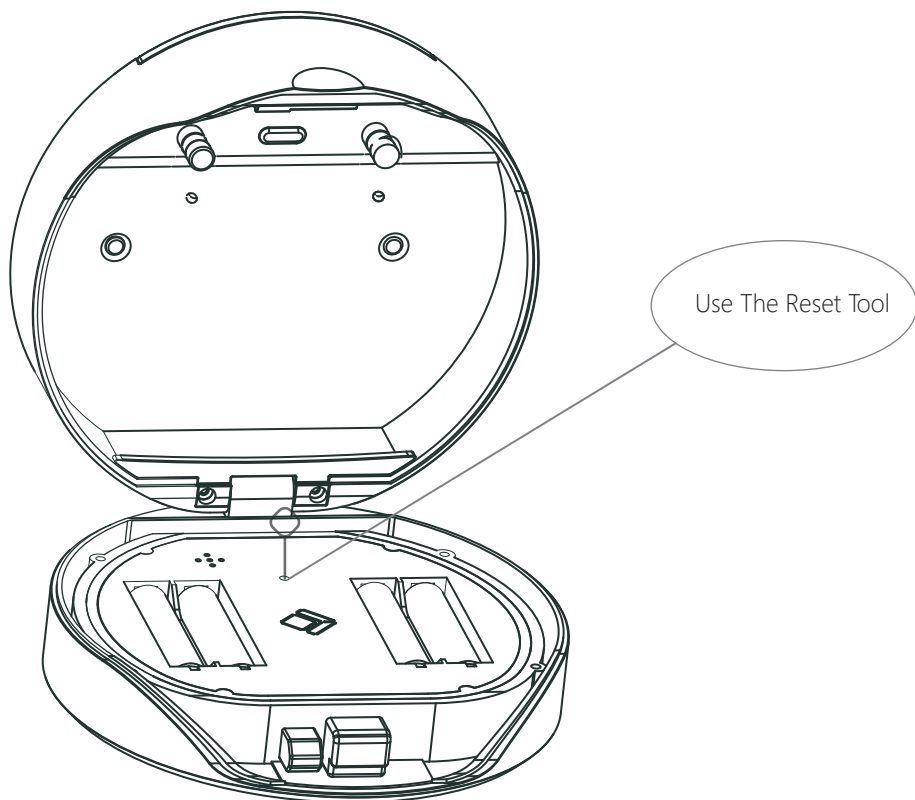

>3. Vedrai il dispositivo riconosciuto. Fare clic su "Aggiungi"

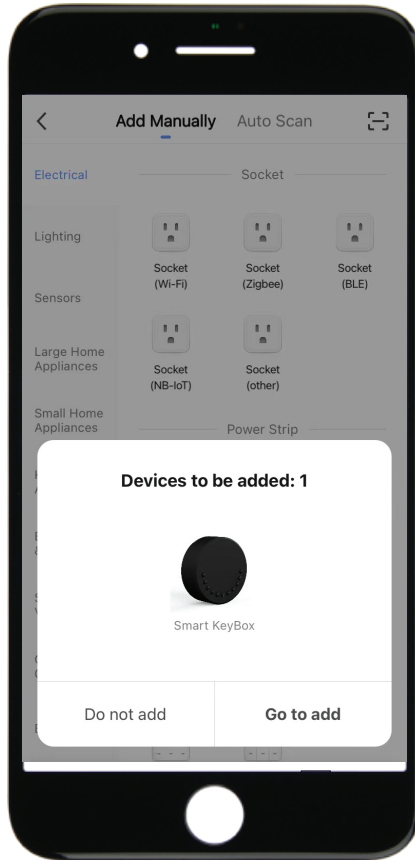

>4. Quando ti connetti, dovrai attendere alcuni secondi per il completamento del processo.

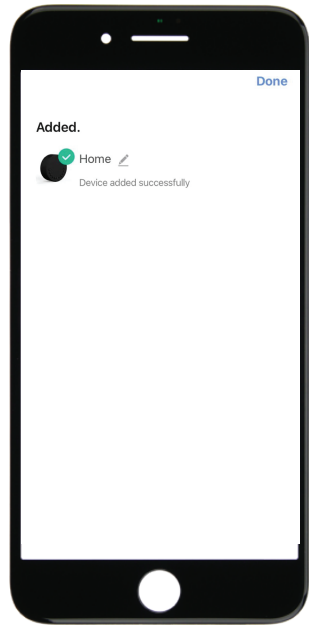
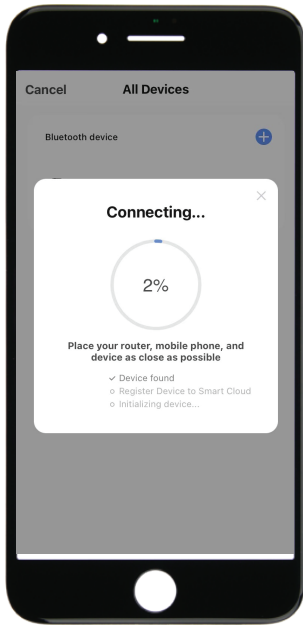

>5. Dispositivo aggiunto

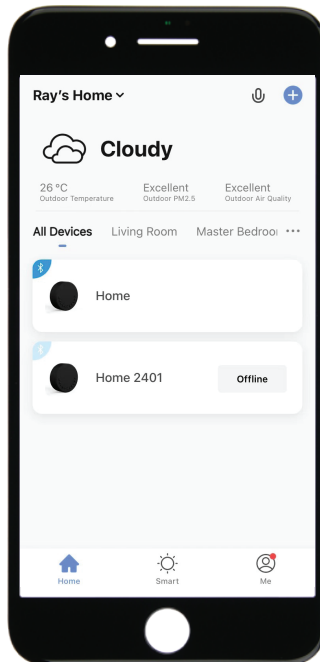

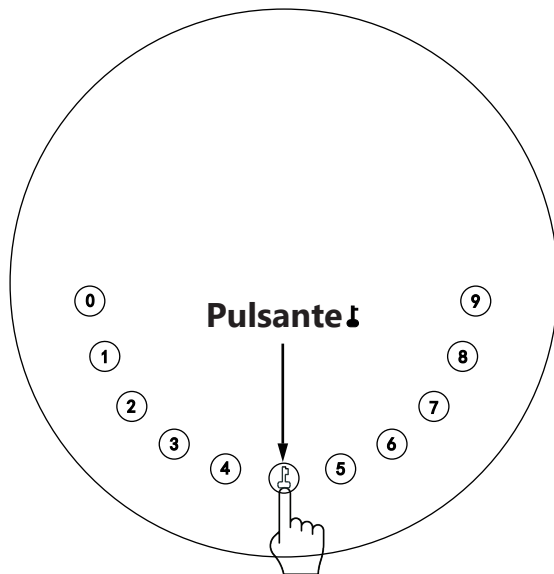

Passo 4>Cambia la password dell'amministratore

>1. Tenere premuto il pulsante  per 3 segnali acustici



>2. Immediatamente dopo i 3 segnali acustici, immettere quanto segue:

Prima password amministratore (123456) + 

+ nuova password amministratore +  + nuova password amministratore + 

Istruzioni meccaniche

Parola d'ordine & Modalità di fabbrica:

1. Lunghezza della password

La password deve avere 6 cifre (né più né meno).

2. Aggiungi PIN utente

- Premi **⏏** + 0 + **⏏** finché la luce blu non lampeggia
- > Inserisci la password dell'amministratore + **⏏**
 - > Inserisci nuova password utente + **⏏**
 - > Immettere nuovamente la nuova password utente e premere **⏏**
 - > Quando il **⏏** (pulsante Invio) lampeggia in verde, la password utente è stata impostata.

3. Elimina PIN utente

- Premi **⏏** + 2 + **⏏** finché la luce blu non lampeggia
- > Inserisci la password dell'amministratore e non premere nessun altro pulsante
 - > Immettere la password dell'utente che si desidera eliminare e premere **⏏**
 - > Quando il **⏏** (pulsante Invio) lampeggia in verde, la password è stata cancellata.

4. Elimina tutti i PIN utente

- Premi **⏏** + 00000 + **⏏** finché la luce blu non lampeggia
- > Inserisci la password dell'amministratore e premi **⏏**
 - > Quando il **⏏** (pulsante Invio) lampeggia in verde, tutte le password sono state cancellate.

5. Cifre virtuali - anti sbirciatina

Aggiungi alcune cifre prima e dopo la password corretta. Il KeyBox è come sempre correttamente sbloccato

6. Blocco del sistema

Il KeyBox viene bloccato per 5 minuti se viene inserita la password errata per 5 volte di seguito entrato

7. Ripristina la modalità di fabbrica

Tenere premuto il pulsante di ripristino per 5 secondi finché non si sente un lungo segnale acustico

Trasferimento e riconnessione Bluetooth:

Tenere premuto il pulsante di ripristino per 3 segnali acustici per accoppiare il dispositivo

La trasmissione Bluetooth passa alla modalità di sospensione se nessuna entro 1 minuto. Le operazioni vengono eseguite.

Premere un tasto qualsiasi per attivare il Bluetooth. L'app e il dispositivo torneranno collegati tra loro.

Istruzioni per l'app

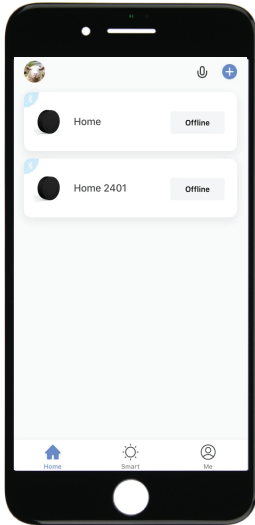

- ☑️Puoi vedere tutti i dispositivi e le stanze nella pagina iniziale
- ☑️Tocca il dispositivo per iniziare a funzionare.
- ☑️Tocca lo in basso per gestire la tua casa.

- ☑️Tocca il simbolo del lucchetto per chiudere il KeyBox sbloccare e bloccare.
- ☑️Tocca il segno della campana per attivare il Rivedi i record degli allarmi.
- ☑️Tocca Membri per aggiungere membri o eliminare.
- ☑️Tocca "Apri registri" per aprire il registro da vedere.
- ☑️Tocca Smart Link per aprire il file Consente di attivare e disattivare la modalità di avvio.
- ☑️Tocca "Frame" per gestire le password

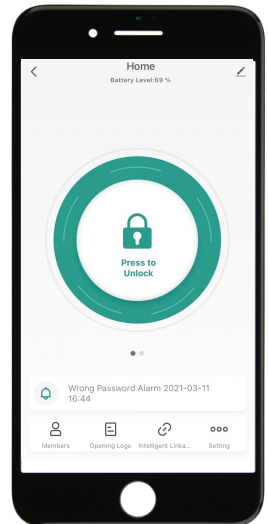

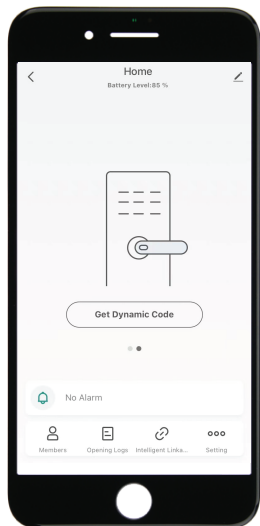

- ☑ Tocca "Ottieni codice dinamico" per ottenere un codice recuperare
- ☑ Tocca Copia codice e invialo a qualcuno Amico o famiglia.
- ☑ Tocca il segno della matita per aggiungere le tue informazioni personali modificare.

☑ Allez dans « Membres » pour ajouter de la famille ou d'autres membres.

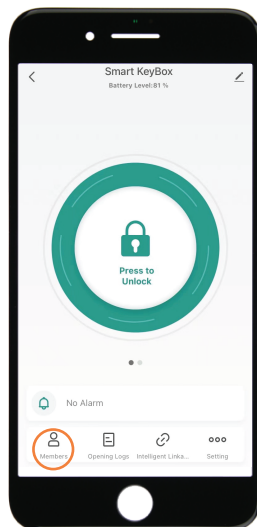

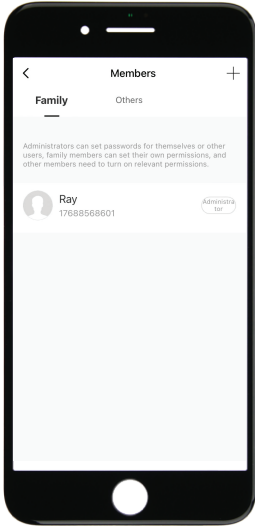

☑ Tocca "+" per aggiungere un membro della famiglia o altri membri.

☑ ap "Aggiungi ora" in Famiglia per aggiungere membri della famiglia.

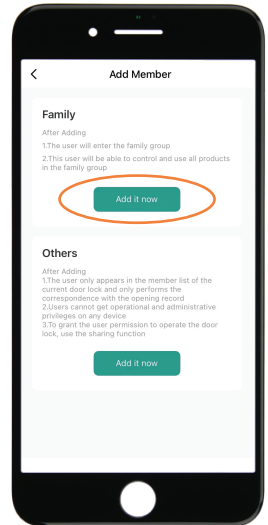

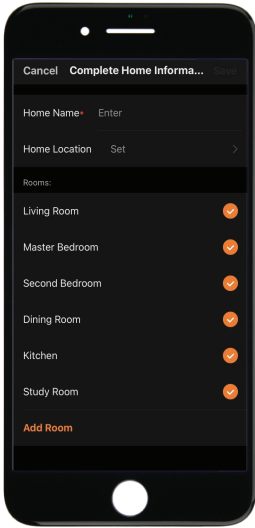

☒ Owner need to complete the Home information before adding any family member if required

☒ The member need to be registered to the App before adding as a family member

☒ Fill up member information and set the role of the member

☒ Tap "Save" to complete and the member will be able to operate the device on his App

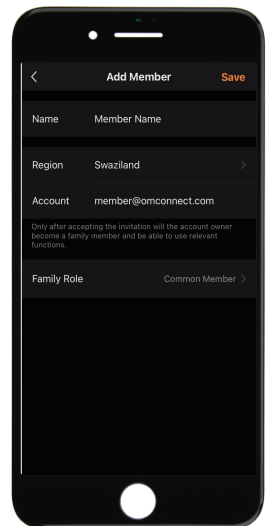

☑️Puoi scoprire quando e chi ha sbloccato il KeyBox.

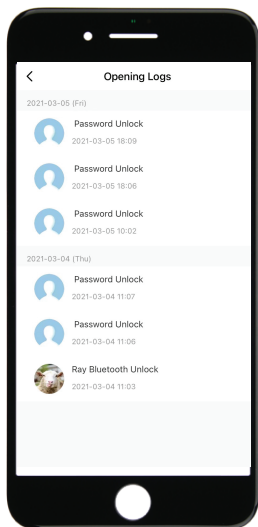

☑️Tocca la barra verde e salva, per attivare la funzione.

☑️Tocca la barra arancione e salva per attivare la funzione.

☑️Riceverai una notifica quando il file L'utente è stato sbloccato con il bluetooth

☑️Vai alla home page "Io" e vai al Centro messaggi. Controlla i record.

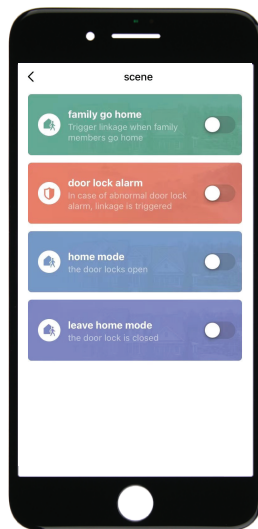

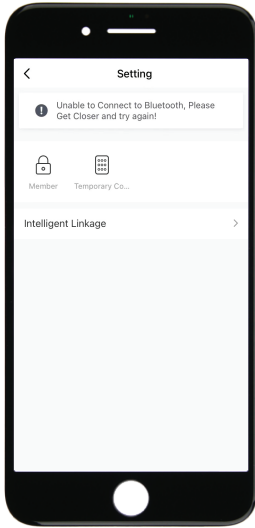

- ☒ Tocca la prima icona "Gestisci password", per aggiungere una password o una password rimuovere
- ☒ Tocca il secondo simbolo "Gestisci password", per gestire codici online e offline

- ☒ In Codice online, tocca "Codice monouso", per impostare un codice monouso online.
- ☒ In Codice online, tocca "Codice periodo", per impostare un codice online memorizzato in un file sarà disponibile per un certo periodo di tempo.
- ☒ In Codice offline, tocca "Codice monouso", per generare un codice offline una tantum che è composto da 10 cifre. Usa questa modalità quando Non sei nel raggio di ricezione Bluetooth.
- ☒ In Codice offline, tocca Codice offline temporaneo "Per impostare un codice che è in uno specifico Il periodo sarà disponibile. Usa questa modalità Tu se non sei nel raggio di ricezione Bluetooth.
- ☒ Tocca "Elimina codice" per salvare un codice (10 cifre) per generare con cui vengono cancellati uno o tutti i codici può essere. Il codice da eliminare deve essere tramite il Tastiera sul KeyBox.

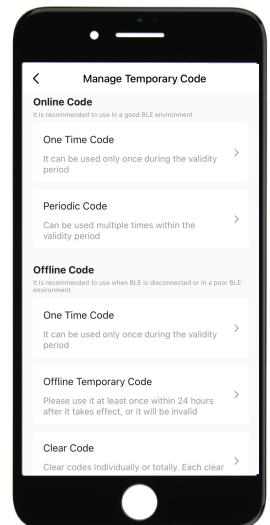

OMCONNECT
PROGETTATO IN FRANCIA MADE IN CHINA

COPYRIGHT © 2021 OMFOCUS.TECH. ALL RIGHTS RESERVED.