



# RODCRAFT®

DE	Bedienungsanleitung	Rangierheber	CS	Návod k použití	Hadraulický zvedák
EN	Manual	Trolley jack	SK	Príručka	Pojazdný zdvíhák
FR	Manuel	Cric roulant	HU	Használati útmutató	Krokodilemelő
ES	Manual	Gato con ruedas	HR	Priručnik	Dizalica na kotačima
IT	Manuale	Sollevatore a carrello	SL	Navodila za uporabo	Avtomobilska dvigalka
NL	Handleiding	Verrijdbare krik	RO	Manual	Cric tip cărucior
RU	Руководство по эксплуатации	Подкатной домкрат	BG	Наръчник	Крик количка
SV	Manual	Domkraft	LT	Naudojimo instrukcija	Domkratas su ratukais
DA	Manual	Værkstedsdonkraft	LV	Rokasgrāmata	Domkrats ar riteniem
NO	Manual	Tralle jekk	ET	Kasutusjuhend	Ratastega tungraud
FI	Käyttöopas	Hallitunki	TR	Kullanım Klavuzu	Seyyar krik
PT	Manual	Macaco de rodas	ZH	用户手册	千斤顶
EL	Εγχειρίδιο	Γρύλλος αέρος με ρόδες	JA	マニュアルエア	トロリージャック
PL	Podręcznik obsługi	Podnośnik wózkowy	KO	설명서	Trolley 잭

## RH151 / RH215 / RH315





RH151 / RH215 / RH315

	Bilder / Figures / Illustrations / Figuras / Figure / Abbeildungen / Рисунки / Figurer / Figurer / Kuvat / Figuras / Εικόνας / Rysunki / Údaje / Obrázky / Ábrák / Slike / Slike / Figuri / Фигури / Paveikslai / Attēli / Joonised / Şekiller / 图形 / 図 / 그림	3
(DE)	Lesen Sie diese Anweisungen sorgfältig durch sowie die separat mitgelieferten Sicherheitsanweisungen Artikelnummer 8956200010, bevor Sie das Gerät in Betrieb nehmen, um die Verletzungsgefahr zu senken. Bewahren Sie diese Warnhinweise und Anweisungen für die spätere Verwendung auf.	4
(EN)	To reduce risk of injury, read and understand these instructions, as well as separately provided safety instructions part number 8956200010, before performing any such task. Save all warnings and instructions for future reference	6
(FR)	Afin de limiter les risques de blessures, veuillez lire et comprendre ces instructions, ainsi que les instructions de sécurité fournies séparément (pièce numéro 8956200010), avant d'accomplir tout travail avec la machine. Conservez tous les avertissements et toutes les instructions afin d'y faire référence à l'avenir.	8
(ES)	Para reducir el riesgo de lesiones, lea y entienda estas instrucciones, así como las instrucciones de seguridad con número de pieza 8956200010 proporcionadas por separado, antes de realizar ninguna tarea. Guarde todos los avisos e instrucciones para consultas futuras.	10
(IT)	Per ridurre il rischio di lesioni, si prega di leggere e comprendere le presenti istruzioni, così come anche le istruzioni di sicurezza fornite separatamente con codice articolo 8956200010, prima di eseguire qualunque operazione. Conservare tutte le avvertenze e le istruzioni per riferimento futuro.	12
(NL)	Om het risico van letsel te verminderen, lees en begrijp deze instructies, evenals de apart meegeleverde veiligheidsinstructies deelnummer 8956200010, voordat u een dergelijke taak uitvoert. Bewaar alle waarschuwingen en instructies voor toekomstige naslag	14
(RU)	Для снижения риска травматизма, перед выполнением любых работ прочтите и примите к сведению данные требования, в дополнение к Инструкции по безопасности, код 8956200010. Сохраните требования по безопасности и инструкцию для использования в работе	16
(SV)	För att minska risken för skador, läs och förstå dessa instruktioner, samt de separat tillhandahållna säkerhetsanvisningarna artikelnummer 8956200010, innan du utför någon sådan åtgärd. Spara alla varningar och anvisningar för framtida referens	18
(CS)	For at reducere risikoen for tilskadekomst, læs og forstå disse anvisninger, ligeledes de separat leverede sikkerhedsinstrukser artikelnummer 8956200010, før du udfører en sådan opgave. Gem alle advarsler og anvisninger som fremtidig reference	20
(NO)	Les og forstå disse instruksjonene for å unngå fare for skader. Les også sikkerhetsinstruksjonene delenummer 8956200010 som følger med separat, før du utfører slike oppgaver. Ta vare på alle advarsler og instruksjoner for senere bruk.	22
(FI)	Jotta vähennetään loukkaantumisriskiä, lue huolellisesti nämä ohjeet sekä erikseen toimitetut turvaohjeet, osanro 8956200010, ennen työskentelyä. Säilytä kaikki varoitukset ja ohjeet tulevaa käyttöä varten	24
(PT)	Para reduzir o risco de lesões, leia e compreenda as presentes instruções, bem como as instruções de segurança fornecidas em separado, com o número de referência 8956200010, antes de realizar qualquer tarefa deste tipo. Guarde todos os avisos e instruções para referência futura.	26
(EL)	Για να μειωθεί ο κίνδυνος τραυματισμού, διαβάστε και κατανοήστε τις οδηγίες αυτές, καθώς και τις οδηγίες ασφαλείας που παρέχονται με αριθμό εξοπλισμού 8956200010, πριν εκτελέσετε κάποια από αυτές τις οδηγίες. Φυλάξτε όλες τις προειδοποιήσεις και τις οδηγίες για μελλοντική αναφορά.	28
(PL)	W celu zmniejszenia ryzyka obrażeń ciała, przed przystąpieniem do jakichkolwiek działań, należy przeczytać i przyswoić niniejsze instrukcje oraz osobne instrukcje bezpieczeństwa (nr części 8956200010). Wszystkie ostrzeżenia i instrukcje należy zachować na przyszłość.	30
(CS)	Abyste predišli riziku zranění, přečtěte si tyto instrukce a dodržujte je, stejně jako bezpečnostní informace týkající se čísla dílu 8956200010 díve, než začnete jakoukoli práci. Veškeré výstrahy a pokyny uchovejte pro budoucí referenci.	32
(SK)	Pred akýmkoľvek úkonom si ôkladne prečítajte tento návod, ako aj samostatne dodané bezpečnostné pokyny s číslom 8956200010, aby sa predišlo riziku zranenia. Všetky výstrahy a pokyny uchovajte pre prípad ďalšej potreby.	34
(HU)	A sérülések veszélyének csökkentése érdekében bírálmen művelet végrehajtása előtt olvassa el és értse meg ezen utasításokat, valamint a külön mellékelte 8956200010 cikkszámú biztonsági útmutatót. Őrítse meg az összes figyelmeztetést és útmutatót a jövőbeli felhasználásra.	36
(HR)	Kako bi se smanjila opasnost od ozljeda, pročítajte ove upute s razumijevanjem, kao i odvojeno priložene sigurnosne upute, dio br. 8956200010, prije provođenja bilo kakvih radnji. Sva upozorenja i upute spremite za upotrebu u budućnosti	38
(SL)	Za zmanjšanje tveganja poškodb preberite in upoštevajte ta navodila ter ločeno priložena varnostna navodila del št. 8956000026, pred začetkom katerega koli takega opravila. Shranite vsa opozorila in navodila tudi za kasnejše branje.	40
(RO)	Pentru a reduce riscul de accidentări, citiți și înțelegeți aceste instrucțiuni, precum și instrucțiunile de siguranță pentru codul piesei 8956200010, înainte de efectuarea oricărei operațiuni. Păstrați toate instrucțiunile și sfaturile pentru o viitoare utilizare.	42
(BG)	За да намалите опасността от нараняване, внимателно прочетете и разберете настоящите инструкции, както и отделно предоставените ви инструкции за безопасност, част № 8956200010, преди да предприемете какъвто и да било опит да работите с инструмента. Моля запазете всички инструкции и предупредителни надписи и етикетки за бъдещо ползване	44
(LT)	Norėdami apsaugoti nuo galimų sužalojimų, prieš pradėdami darbą su įrankiu atidžiai perskaitykite šias instrukcijas bei saugaus eksploatavimo instrukcijas Nr. 8956200010. Instrukcijas ir nurodymus su sėpmėjimais išsaugokite, ateityje jų gali prisireikti.	46
(LV)	Lai mazinātu savainojumu risku, izlasiet un izprotiet šos norādījumus, kā arī atsevišķi sniegtos drošības norādījumus pirms instrumenta izmantošanas. Detaļas numurs: 8956200010. Saglabājiet visus brīdinājumus un norādījumus turpmāki uzziņai.	48
(ET)	Vigastusohu vähendamiseks lugege ja mõistke käesolevaid juhiseid ning eraldiolevaid ohutusjuhiseid osa numbriga 8956200010 enne mist tahes töö tegemist. Hoidke kõik hoiatused ja juhised alles edaspidiseks lugemiseks.	50
(TR)	Yaralanma riskini azaltmak için, herhangi bir işlem yapmadan önce, bu talimatları okuduğu gibi, ayrı olarak tedarik edilen güvenlik talimatlarını bölüm numarası 8956200010 kısmını da okuyun ve anlayın. Tüm uyarı ve talimatları gelecekteki tekrar bakabilmek için saklayın.	52
(ZH)	为减少伤害的风险, 请在进行任何操作之前, 阅读并理解这些说明, 以及另外提供的部件编号8956200010的安全说明。妥善保管所有的警告和说明, 以备日后参考。	54
(JA)	傷害のリスクを少なくするため、作業を行う前に、本書の説明および添付の安全上の注意事項（パーツ番号8956200010）をよくお読みください。警告や指示内容は、将来のため保存してください。	56
(KO)	부상의 위험을 방지하기 위해, 작업을 시작하기 전에 먼저 이 설명서와 별도로 제공된 지침(부품 번호 8956200010)을 주의 깊게 읽고 숙지하십시오. 모든 경고 관련 지침과 설명서는 나중에 사용할 수 있도록 잘 보관해 두십시오	58

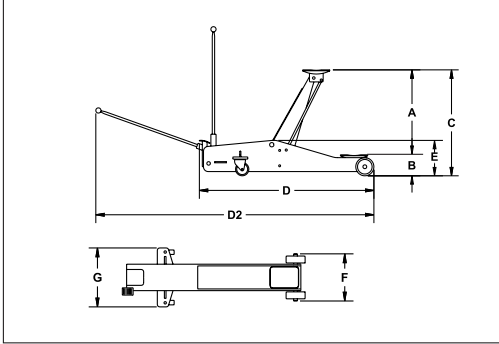

Fig. 01

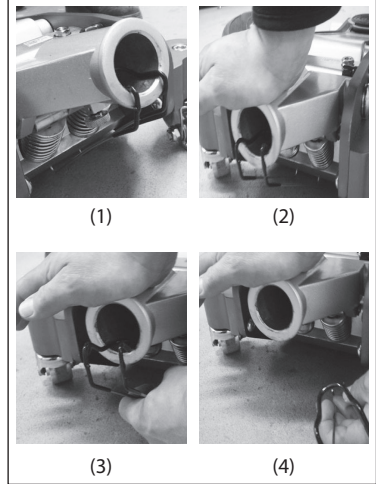

Fig. 02

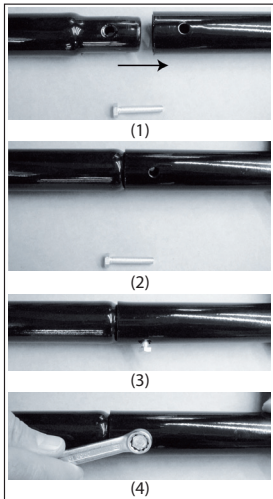

Fig. 03

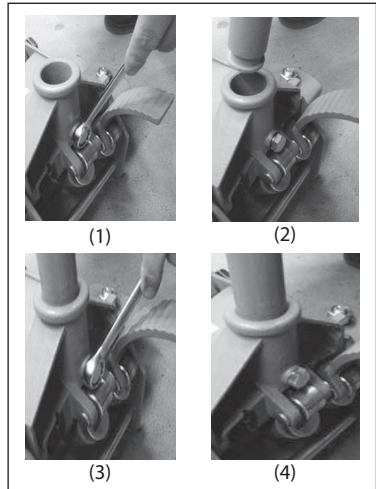

Fig. 04

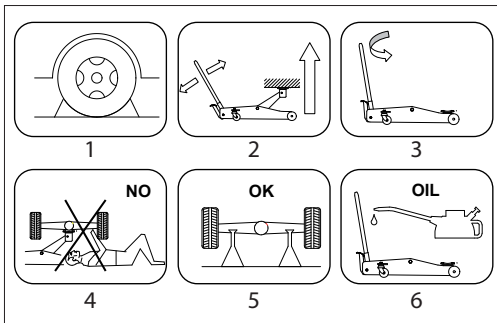

Fig. 05

Sehr geehrter Kunde!

Rodcraft Pneumatic Tools dankt Ihnen für den Kauf eines seiner Produkte und lädt Sie zum Lesen dieses Handbuchs ein.

Alle notwendigen Informationen für einen sachgerechten Gebrauch des gekauften Gerätes sind hierin enthalten: es empfiehlt sich also, es vollständig durchzulesen und sich an die darin enthaltenen Hinweise zu halten.

Bitte bewahren Sie das Handbuch so auf, dass es unbeschädigt erhalten bleibt. Der Inhalt dieses Handbuchs kann ohne Vorbescheid und ohne weitere Verpflichtungen geändert werden, so dass Änderungen und Verbesserungen in die bereits gesandten Kopien eingelegt werden können.

Unser Ziel, ist es Produkte herzustellen, mit denen Sie möglichst sicher und effektiv arbeiten können. Am wichtigsten für Ihre Sicherheit sind Ihre Umsicht und Ihr Urteilsvermögen im Umgang mit diesem Produkt und anderen Werkzeugen. Diese Sicherheitshinweise enthalten einige der wichtigen Gefahrenquellen; sie können jedoch nicht alle möglichen Gefahren abdecken.

Das Kopieren oder Übersetzen eines jeglichen Teiles dieses Handbuchs ist ohne vorherige schriftliche Genehmigung des Herstellers untersagt

## 1. Technische Daten

Technische Daten	Einheit	RH215	RH151	RH315
Eigengewicht	[kg]	39,4	50,5	45
Tragkraft	[kg]	2000	1500	3000
Hydraulikölmenge	[l]	0,29	0,21	0,22
A	[mm]	430	530	455
B	[mm]	75	70	95
C	[mm]	505	600	550
D	[mm]	750	920	779
D2	[mm]	1960	2140	1979
E	[mm]	150	153	160
F	[mm]	270	282	257
G	[mm]	375	382	364
Statischer Prüfkoefizient		1,50	1,50	1,50
Dynamischer Prüfkoefizient		1,20	1,20	1,20

## 2. Anwendung und Funktion

- Ein Hubwagen ist ein Gerät, das dazu dient, ein Fahrzeug anzuheben, um eine bessere Erreichbarkeit für Reparatur und Wartung zu gewährleisten
- Ein Heber ist nur eine Hebevorrichtung und darf nie zum Transportieren bzw. Beladen eines Fahrzeuges verwendet werden.
- Anheben eines Fahrzeuges mit Personen darin ist verboten
- Der Wagenheber darf nicht mit Last bewegt werden
- Es ist keine andere Nutzung zugelassen. Nur für den professionellen Einsatz

## 3. Kontrolle

- Die Verpackung öffnen und kontrollieren, daß das Gerät keine Transportschäden aufweist und alle im Versandschein aufgeführten Teile vorhanden sind. Vor der Inbetriebnahme des Gerätes muß eine Sichtkontrolle durchgeführt werden, um Leckagen, Beschädigungen, lockere oder fehlende Teile festzustellen.

## 4. Aufbau des Gerätes

- Entnehmen Sie das Gerät inklusive der beigelegten Einzelteile.
- Entfernen Sie die Transportsicherung an der Hebelaufnahme. (Fig.02). Drücken Sie hierfür die Hebelaufnahme nach unten (1/2) und entnehmen Sie die Sicherung (3/4).
- Lösen Sie zuerst die an der unteren Hebelstange seitlich angebrachte Sechskantschraube SW10 (Fig.03(1)) und fügen die obere und untere Hebelstange ineinander und sichern sie die Verbindung mit der Sechskantschraube (Fig.03(2/3/4))
- Befestigen Sie nun die Hebelstange an der Hebeeinrichtung. Lösen Sie hierfür die Sechskantschraube SW17 an der Aufnahme der Hebeeinrichtung (Fig.04(1)), und führen Sie die Hebelstange in die Aufnahme (Fig.04(2)) und drehen Sie die Schraube wieder an (Fig.04(3/4)).
- Vor Einsatz des Hebers ist es notwendig den Hydraulikkreislauf zu entlüften (siehe Abschnitt 7)

## 5. Inbetriebnahme und Arbeiten

- Grundsätzlich sind beim Arbeiten mit dem Gerät die Sicherheitsrichtlinien zu beachten.
- Bitte positionieren Sie den Heber unter den Aufnahmepunkten des Fahrzeugs.
- Stellen Sie sicher, dass sich niemand in dem anzuhebenden Fahrzeug befindet. Stellen Sie den Motor ab und ziehen Sie die Handbremsen des Fahrzeugs an.
- Verwenden Sie Keile, um eine Bewegung des Fahrzeugs zu verhindern(Fig.05(1)). Steigen Sie nicht ins Fahrzeug ein und starten Sie nicht den Motor.
- Verwenden Sie den Wagenheber nie, um das Fahrzeug zu bewegen oder um es anheben zu lassen. Bitte benutzen Sie stets Unterstellböcke (Fig.05(5)).
- Den Wagenheber immer so positionieren, dass dessen Bedienung von unterhalb des Fahrzeugs ausgeschlossen ist (Fig.05(4)).
- Für die richtigen Aufnahmepunkte am Fahrzeug immer das Fahrzeughandbuch zur Hilfe nehmen.
- Pumpen Sie mit der Hebelstange oder dem Fußpedal den Heber auf die gewünschte Höhe (Fig.05(2)). Achten Sie darauf, dass das Hydraulikventil geschlossen ist.
- Hierfür ist es notwendig, dass Sie die Hebelstange im Uhrzeigersinn anziehen.
- Bitte beachten Sie, dass das Fußpedal hauptsächlich zur Überbrückung des Leerhubes dient.
- Die Heber sind mit einem Überlastventil ausgestattet, das werkseitig eingestellt ist. Dieses Ventil darf nie verstellt werden.
- Zum Ablassen der Last drehen Sie die Hebelstange langsam gegen den Uhrzeigersinn und (Fig.05(3)).
- Bei Nichtbenutzung des Hebers ist der Kolben / Hebearm einzufahren.

- Es ist erforderlich, dass der Bediener den Hubwagen und die Last während des Hubvorgangs überwachen kann.
- Die Arbeit unter der angehobenen Last darf erst begonnen werden, nachdem geeignete Sicherheitsvorkehrungen getroffen wurden.
- Dem Bediener müssen alle notwendigen Einweisungsinformationen hinsichtlich der Pumpen- und Umrechnungsfaktoren für die Leistungseinheiten zur Verfügung stehen.

## 6. Wartung

- Alle bewegliche Teile müssen in regelmäßigen Abständen mit handelsüblichen Mehrzweck-fett geschmiert werden. Das Gerät immer sauber und fern von aggressiven Chemikalien halten. Gerät nicht im Freien stehen lassen.
- Bei Nichtbenutzung des Hebers ist der Kolben einzufahren.
- Ein kompletter Ölwechsel ist nicht nötig!
- Bitte mindestens 1 x jährlich den Ölstand prüfen und bei Bedarf nachfüllen. Den Zylinder mit Hydrauliköl bis zur Unterkante der Öleinlaßschraube füllen.
- Bitte beachten Sie das der Kolben eingefahren sein muss.
- Wichtig: zu viel Öl kann das Gerät außer Betrieb setzen.

- Verwenden Sie nur vom Hersteller freigegebenes Hydrauliköl (Typ HLP ISO 32). Achtung: Nie Bremsflüssigkeit verwenden.
- Wartung sowie Reparatur des Gerätes dürfen nur vom Fachpersonal durchgeführt werden.

### 7. Luft im Hydrauliksystem

- Bei Hydrauliken kann es zu Luftansammlungen im System kommen, welche die Leistung des Hebers beeinträchtigen. Um diese zu beseitigen gehen Sie bitte wie folgt vor
- Öffnen Sie das Ablassventil indem Sie die Hebelstange gegen den Uhrzeigersinn drehen und gleichzeitig mit der Hebelstange pumpen bzw. das Fußpedal betätigen (5-6 mal).
  - Anschließend den Heber auf seine maximale Höhe hochpumpen, danach wieder absenken. Das Hydrauliksystem ist entlüftet

### 8. Entsorgung

- Die Entsorgung des Gerät muß gemäß der Gesetzgebung des jeweiligen Landes erfolgen.
  - Alle beschädigten, stark verschlissenen oder schlecht funktionierenden Geräte **MÜSSEN AUSSER BETRIEB GESETZT WERDEN**.
- Die Reparatur des Gerätes dürfen nur vom Fachpersonal durchgeführt werden.  
Das Gerät nur für den oben beschriebenen Anwendungsfall verwenden, jede andere Verwendung schließen wir ausdrücklich aus! Für Verletzungen und Schäden, die aus unsachgemäßer und zweckfremdeter Anwendung bzw. aus Zuwiderhandlung gegen die Sicherheitshinweise resultieren, übernehmen wir keine Haftung oder Gewährleistung.

### 9. Fehlerbehebung

Art der Fehlfunktion	Mögliche Ursache	Fehlerbehebung
Hubwagen hebt die Last nicht an	1) Das Absenkenventil wurde nicht korrekt geschlossen	Ventil durch Drehen der Pumpenstange im Uhrzeigersinn schließen
	2) Nicht genug Öl	Sattelfläche vollständig absenken und Hydrauliköl bis 4 mm unterhalb des Rands des Ölstopfens am Zylinder nachfüllen
	3) Zuviel Öl im Behälter	Hubarm vollständig absenken und Ölstand überprüfen. Falls der Ölstand höher als 4 mm unterhalb des Ölstopfens liegt, etwas Öl aus dem Behälter entfernen. Der Ölstand sollte nicht höher als 4 mm unterhalb des Rands des Ölstopfens liegen.
Hubwagen hält die Last nicht	4) Gleiche Ursachen wie unter Punkt 1)	Folgen Sie den Anweisungen wie unter 1) beschrieben
	5) Hydrauliköl ist mit Partikeln oder Schmutz verunreinigt	Schnelle Fehlerbehebung: Pumpenstange in Uhrzeigersinn drehen und auf das Vorderrad treten, Hubarm vollständig bis zum Sattel hochziehen, Sattel freigeben, Hubarm vollständig absenken, indem die Pumpenstange im Gegenuhrzeigersinn gedreht wird. Absenkenventil schließen, indem Sie die Pumpenstange im Uhrzeigersinn drehen. Versuchen Sie, das Werkzeug erneut zu nutzen
Hubwagen hebt die Last nicht bis zum angegebenen Maximum	6) Gleiche Ursache wie unter Punkt 2)	Folgen Sie den Anweisungen wie unter 2) beschrieben
	7) Luftblasen im Hydrauliksystem, eventuell vom Transport	Folgen Sie den Anweisungen wie unter 5) beschrieben
Sattel kann nicht vollständig abgesenkt werden	8) Gleiche Ursache wie unter Punkt 5)	Folgen Sie den Anweisungen wie unter 5) beschrieben
	9) Die Feder/Federhalterung 2 ist/sind nicht korrekt befestigt oder sind abgenutzt	Reinigen und schmieren Sie alle beweglichen Teile regelmäßig und tauschen Sie alle beschädigten und abgenutzten Teile gegen neue Originalteile aus
Anheben des Hubwagen ist schwierig	10) Gleiche Ursache wie unter Punkt 7)	Folgen Sie den Anweisungen wie unter 5) beschrieben
	11) Gleiche Ursache wie unter Punkt 3)	Folgen Sie den Anweisungen wie unter 3) beschrieben

### 10. CE-Zertifizierung:

<b>EC-ERKLÄRUNG</b>			
<b>Gültig für:</b>		<b>Seriennr.: 011 bis 129</b>	
<b>RH215/RH151/RH315</b>			
<b>Herstellungsland:</b> Hergestellt in China			
erfüllt die Anforderungen der Ratsrichtlinien zur Angleichung der Rechtsvorschriften der Mitgliedstaaten in Bezug auf Folgendes: „Maschinen“: 2006/42/EC (17/05/2006) zutreffende harmonisierte Standards: EN 1494:2000 + A1:2008			
Technische Datei verfügbar bei EU-Techno-center	<b>CP ZAC de la Lorie -38, rue Bobby Sands, B.P10273 44818 Saint-Herblain Cedex, France</b>	Ort und Datum der Ausstellung:	<b>44818 Saint-Herblain, France 01.06.2012</b>
Firmenname und Adresse:	<b>Rodcraft Customer CenterLangemarckstr.35 bis 45141 Essen- Germany</b>	<b>Bruno Blanchet Geschäftsführer</b>	
Wir erklären hiermit, dass die im Folgenden beschriebene Maschine den allgemeinen Arbeitssicherheitsanforderungen der unten genannten EU-Richtlinien aufgrund des Konzepts, des Designs und des von uns auf den Markt gebrachten Typs erfüllt. Diese Erklärung wird ungültig, wenn die Maschine ohne unser Einverständnis modifiziert wird.			

Besuchen Sie auch unsere Internetpräsenz unter [www.rodcraft.com](http://www.rodcraft.com)  
Hier können auch unsere Handbücher heruntergeladen werden.  
Wenden Sie sich bei Rückfragen an Ihre nächste Rodcraft Niederlassung oder den autorisierten Fachhandel.

Dear customer!

Rodcraft Pneumatic Tools thanks you for the purchase of one of our products and invites you to read this user manual.

It contains all information required for the proper use of this device. We recommend you to read it completely and follow the given instructions carefully. Please keep the user manual in a good condition. The contents of this manual may be updated without prior notice and without further obligations, so that changes and improvements can be inserted into already distributed copies.

It is our goal to manufacture products, with which you can work as safely and efficiently as possible. For your own safety, it is vital that you exercise caution and good judgment in handling this product and other tools. These notes on safety contain some of the most important sources of danger; however, they cannot cover all possible hazards.

Copying or translating any part of this manual is prohibited without the prior written permission of the manufacturer

## 1. Technical Data

Technical Data	Unit	RH215	RH151	RH315
Net Weight	[kg]	39.4	50,5	45
Lifting capacity	[kg]	2000	1500	3000
Hydraulic coil Quantity	[l]	0.29	0,21	0.22
A	[mm]	430	530	455
B	[mm]	75	70	95
C	[mm]	505	600	550
D	[mm]	750	920	779
D2	[mm]	1960	2140	1979
E	[mm]	150	153	160
F	[mm]	270	282	257
G	[mm]	375	382	364
Static Test Coefficient		1.50	1.50	1.50
Dynamic Test Coefficient		1.20	1.20	1.20

## 2. Application and Function

- A Trolley jack is a device to lift a vehicle up to for accessibility during repair and maintenance
- A Jack is only a lifting device and should never be used for transporting and/or loading a vehicle.
- Lifting a vehicle with person inside is prohibited
- Moving the jack with load is prohibited
- No other use is permitted. For professional use only

## 3. Inspection

- Open the packing and check that the equipment has not been damaged in transit and that you received all the parts specified in the shipping documents. Before bringing the equipment into service conduct a visual inspection in order to determine leaks, damages, loose or missing parts.

## 4. Assembly

- Remove the device, including the enclosed items.
- Remove the transportation lock on the lever support. (Fig.02). Push the lever support down (1/2) and remove the transport lock (3/4).
- At first remove the hexagon screw SW10 (Fig.03(1)) at the side of the lower lever rod and put the upper and lower lever rod together before securing the connection with the hexagon screw (Fig.03(2/3/4))
- Now attach the lever rod to the lifting device. For this purpose remove the hexagonal screw SW17 at the support of the lifting device (Fig.04(1)) and place the lever rod into the support (Fig.04(2)). Fasten the screw again (Fig.04(3/4)).
- Before using the trolley jack it is necessary to de-aerate the hydraulic circuit (see section 7)

## 5. Startup and Operation

- When operating the device, the safety guidelines must be taken strictly into account.
- Please position the trolley jack underneath the lifting points of the vehicle.
- Make sure that no person stays in the car that will be lifted. Turn off the engine and put on the handbrakes of the car. Use wedges to prevent the car from moving (Fig.05(1)). Do not get into the car and do not turn the engine on.
- Never use the lifting jack in order to move the car or to leave it lifted. Always use chassis stands (Fig.05(5)).
- Always position the lifting jack in such a way that it cannot be operated from underneath the car (Fig.05(4)).
- Always make use of the car manual in order to identify the correct lifting points of the vehicle.
- Use the lever rod or the foot pedal to bring the lifting device to the desired height (Fig.05 (2)). Make sure that the hydraulic valve is closed. For this purpose it is necessary to fasten the lever rod clockwise. Please note, that the foot pedal is mainly used to bridge the no-load stroke.
- The lifting devices are provided with an overload valve, which has been adjusted by the manufacturer. This valve must never be readjusted.
- In order to lower the load turn the lever rod slowly anticlockwise (Fig.05(3)).
- When not using the trolley jack the piston / lifting arm must be pulled in.

- \_ it is necessary that the operator can watch the lifting device and the load during all movements;
- \_ it is not allowed to work under the raised load until it is secured by suitable means;
- \_ the operator shall be provided with all necessary information about training and about pumping and translating forces.

## 6. Maintenance

- All moving parts must be lubricated in regular intervals with commercial multi-purpose grease. Keep the equipment always clean and protect from aggressive chemicals. Do not leave the equipment outdoors.
- Retract the piston during periods of non-use.

- A complete oil change is not necessary!  
Please check the oil level at least once annually and refill, if necessary. Fill the cylinder with hydraulic oil up to the lower edge of the oil inlet plug.  
Please note that the piston must be retracted.
- Important: Too much oil can shut down the equipment.
- Only use hydraulic oil (type HLP ISO 32) approved by the manufacturer. Please note: Never use brake fluid.
- Maintenance and repair of the equipment only by technical maintenance staff

**7. Air in the hydraulic system**

- There may be an air accumulation in the hydraulic system which may affect the performance of the trolley jack. To tackle this kind of problem please proceed as follows
- Open the discharge valve by turning the lever rod anticlockwise whilst simultaneously pumping with the lever or by using the foot pedal (5-6 times).
  - Afterwards, pump the jack up to its maximal height before lowering it again. The hydraulic system is de-aerated

**8. Disposal**

- The disposal of this equipment must be in accordance with the legislation of the respective country.
- All damaged, strongly worn out or improperly functioning devices **HAVE TO BE TAKEN OUT OF OPERATION.**  
The repair of the equipment should be performed only by qualified technical staff.  
Use the equipment only for its intended use as described above, any other use is explicitly excluded! For injuries and damages resulting from improper use, misuse or infringement of safety instructions, we accept no liability or warranty.

**9. Trouble shooting( Translation)**

Type of malfunction	Possible Reason	Cure
Trolley Jack does not lift the load	1) The descent valve was not closed properly	please close the valve by turning the pump rod clock-wise
	2) Not enough oil	Low the saddle entirely and top up the hydraulic oil, until 4 mm under rim of the oil plug on the cylinder
	3) Too much oil in the reservoir	Please lower the lifting arm entirely and check the oil level. If the oil level is higher than 4mm underneath the oil plug, please remove some oil from tank. The oil level should not be higher than 4mm underneath the rim of the oil plug.
Trolley Jack does not hold the load	4) Same reason like in 1)	Please proceed as described in 1)
	5) The hydraulic oil is contaminated with particles or dirt	As a quick cure, please turn the pump rod clockwise and step on the front wheel, pull up the lifting arm on the saddle entirely, release the saddle and lower the lifting arm entirely by turning the pump rod anti-clockwise. Close the descent valve again by turning the pump rod clockwise and try to use the tool again
Trolley Jack does not lift the load up to the indicated maximum height	6) Same reason as in 2)	Please proceed as described in 2)
	7) There are air bubbles in the hydraulic system for instance from transport	Please proceed as described in 5)
Saddle can not be lowered entirely	8) Same reason as in 5)	Please proceed as described in 5)
	9) The spring /spring position 2, is /are not attached properly or worn out	Clean and lubricate all moving part regular and exchange all damaged and worn part with new original parts
Trolley Jack lifts with difficulties	10) Same reason as in 7)	Please proceed as described in 5)
	11) Same reason as in 3)	Please proceed as described in 3)

**10. CE Certification**

<b>EC DECLARATION</b>			
<b>Valid for:</b>			
<b>RH215/RH151/RH315</b>		<b>Serial: 011 to 129</b>	
Origin of the product: Made in China			
is in conformity with the requirements of the council Directives on the approximation of the laws of the Member States relating to „Machinery“: applicable harmonised standard(s) : 2006/42/EC (17/05/2006) EN 1494:2000 + A1:2008			
Technical File available at the EU Technocenter	<b>CP ZAC de la Lorie -38, rue Bobby Sands, B.P10273 44818 Saint-Herblain Cedex, France</b>	Place and date of issue:	<b>44818 Saint-Herblain, France 01.06.2012</b>
Company name and address:	<b>Rodcraft Customer Center Langemarckstr.35 bis 45141 Essen- Germany</b>	<b>Bruno Blanchet General Manager</b>	

We hereby declare that the following described machine complies with the general safety and health requirements of below mentioned EU directives due to its design and conception and the type circulated by ourselves. This declaration becomes invalid if the machine is modified without our approval.

Visit our Internet presence at [www.rodcraft.com](http://www.rodcraft.com)  
Here you can also download our manuals.  
With further questions contact your nearest Rodcraft branch or the authorized dealer.

Cher client !

Rodcraft Pneumatic Tools vous remercie pour l'achat de l'un de nos produits et vous invite à lire ce manuel de l'utilisateur.

Il contient toutes les informations nécessaires à une bonne utilisation de cet appareil.

Nous vous recommandons de le lire entièrement et de suivre attentivement les instructions données. Veuillez conserver ce manuel en bon état. Le contenu du guide peut être mis à jour sans préavis et sans autre contrainte, de sorte que des modifications et améliorations peuvent être effectuées dans des copies déjà distribuées.

Notre objectif est de concevoir des produits avec lesquels vous pouvez travailler de façon aussi sûre et efficace que possible. Pour votre propre sécurité, il est crucial que vous fassiez preuve de prudence et de bon sens lorsque vous manipulez ce produit et d'autres outils. Ces notes de sécurité couvrent certaines des sources de danger les plus importantes, elles ne peuvent toutefois couvrir tous les risques possibles.

La copie ou la traduction de tout passage de ce manuel est interdite sans l'accord écrit préalable du constructeur.

## 1. Données techniques

Données techniques	Unité	RH215	RH151	RH315
Poids net	[kg]	39,4	50,5	45
Capacité de levage	[kg]	2000	1500	3000
Quantité de liquide hydraulique	[l]	0,29	0,21	0,22
A	[mm]	430	530	455
B	[mm]	75	70	95
C	[mm]	505	600	550
D	[mm]	750	920	779
D2	[mm]	1960	2140	1979
E	[mm]	150	153	160
F	[mm]	270	282	257
G	[mm]	375	382	364
Coefficient de test statique		1,50	1,50	1,50
Coefficient de test dynamique		1,20	1,20	1,20

## 2. Applications et fonctions

- Un cric roulant est un appareil destiné à lever un véhicule pour permettre un accès facile pendant les réparations ou l'entretien
- Un cric est uniquement un appareil de levage et ne doit jamais être utilisé pour transporter et/ou charger un véhicule.
- Il est interdit de lever un véhicule dans lequel se trouve une personne
- Il est interdit de déplacer le cric lorsqu'il est chargé
- Aucune autre utilisation n'est autorisée. Uniquement destiné à un usage professionnel

## 3. Inspection

- Ouvrez l'emballage et assurez-vous que l'équipement n'ait pas été endommagé lors du transit et que vous ayez bien reçu tous les éléments mentionnés dans les documents de livraison. Avant d'utiliser cet équipement, effectuez une vérification visuelle afin d'identifier la présence de fuites, de dommages ou d'éléments manquants ou mal fixés..

## 4. Montage

- Retirez l'appareil, y compris les articles qui se trouvent à l'intérieur.
- Retirez le verrou de transport du support du levier. (Fig.02). Abaissez le support du levier (1/2) et retirez le verrou de transport (3/4).
- Retirez en premier lieu la clé hexagonale SW10 (Fig. 03 (1)) sur le côté du levier inférieur et placez les leviers inférieur et supérieur ensemble avant d'assurer la connexion avec la clé hexagonale (Fig.03(2/3/4)).
- Fixer maintenant le levier au dispositif de levage. Pour cela, retirez la vis à tête hexagonale SW17 du support du dispositif de levage (Fig.04 (1)) et placez le levier dans le support (Fig. 04 (2)). Serrer à nouveau la vis (Fig.04(3/4)).
- Avant d'utiliser le cric, il est nécessaire de purger l'air du circuit hydraulique (voir paragraphe 7)

## 5. Démarrage et fonctionnement

- Lorsque vous utilisez l'appareil, les règles de sécurité doivent être strictement appliquées.
- Veuillez placez le cric sous les points de levage du véhicule.
- Assurez-vous que personne ne se trouve dans la voiture devant être soulevée. Coupez le moteur et enclenchez le frein à main de la voiture. Utilisez des cales pour immobiliser le véhicule (Fig.05(1)). Ne montez pas dans la voiture et ne mettez pas le moteur en marche.
- N'utilisez jamais le cric pour déplacer la voiture et ne la laissez pas en position soulevée. Utilisez toujours les supports de châssis (Fig.05(5)).
- Placez toujours le cric de façon à ce qu'il ne puisse pas être manipulé depuis le dessous de la voiture (Fig.05(4)).
- Utilisez systématiquement le manuel de la voiture pour identifier correctement les points de levage du véhicule.
- Servez-vous du levier ou de la pédale pour amener le dispositif de levage à la hauteur désirée (Fig.05(2)). Assurez-vous que la vanne hydraulique soit fermée. Il est pour cela nécessaire d'attacher le levier de levage dans le sens horaire. Veuillez noter que la pédale de pied est principalement utilisée pour amener en position sans charge.
- Les crics sont fournis avec une vanne de surcharge, qui est ajustée par le constructeur. Cette vanne ne doit jamais être réajustée.
- Pour abaisser la charge, tournez lentement le levier dans le sens inverse des aiguilles d'une montre (Fig. 05(3)).
- Lorsque vous ne vous servez pas du cric roulant, le piston/bras de levage doit être tiré.

- \_ l'opérateur doit observer l'opération de levage et la charge pendant tout mouvement ;
- \_ il est interdit de travailler sous une charge relevée jusqu'à ce qu'elle ait été sécurisée par une méthode adéquate ;
- \_ l'opérateur doit disposer de toutes les informations nécessaires à propos de la formation, du pompage et des transferts de forces.

## 6. Entretien

- Toutes les parties amovibles doivent régulièrement être graissées à l'aide d'une graisse standard multi-usages. Conservez toujours l'équipement propre et à l'abri de produits corrosifs. Ne laissez pas le matériel à l'extérieur.
- Lorsque vous ne vous servez pas du cric roulant, le piston doit être tiré.
- Un changement complet d'huile n'est pas nécessaire !
- Veuillez vérifier le niveau d'huile au moins une fois chaque année et effectuer un remplissage si nécessaire. Remplissez le cylindre avec du liquide hydraulique jusqu'au bord inférieur de la vis d'admission du liquide. Veuillez noter que le piston doit être rétracté.



- Important: Une trop grande quantité d'huile peut rendre l'appareil inutilisable.
- Utilisez uniquement du liquide hydraulique (type HLP ISO 32) approuvé par le fabricant. Attention : N'utilisez jamais de liquide de freinage.
- L'entretien et les réparations de cet équipement ne doivent être effectués que par du personnel technique qualifié.

## 7. Air dans le système hydraulique

Une accumulation d'air dans le système hydraulique peut affecter les performances du cric roulant. Pour traiter ce type de problèmes, veuillez procéder de la façon suivante.

- Ouvrir la vanne de purge en tournant le levier dans le sens inverse des aiguilles d'une montre et en pompant simultanément avec le levier ou en utilisant la pédale (5-6 fois).
- Pompez ensuite jusqu'à atteindre la hauteur maximale avant de rabaisser à nouveau. Le système hydraulique est désaéré.

## 8. Mise au rebut

- La mise au rebut de cet équipement doit se faire en respect de la législation en vigueur dans le pays concerné.
- Tous les appareils endommagés, gravement usés ou ne fonctionnant pas correctement DOIVENT ETRE MIS HORS SERVICE.

Les réparations concernant cet équipement ne doivent être effectuées que par du personnel technique qualifié. Utilisez l'appareil uniquement dans le but pour lequel il a été conçu, décrit plus haut. Toute autre utilisation est expressément exclue ! Nous n'acceptons aucune responsabilité ni aucune garantie pour les blessures et dommages résultant d'une mauvaise utilisation, d'un détournement ou d'un non respect des instructions de sécurité.

## 9. Dépannage

Type de dysfonctionnement	Raison possible	Solution
Le cric roulant ne lève pas la charge	1) La vanne de descente n'a pas été fermée correctement	Veuillez fermer la vanne en faisant tourner la tige de la pompe dans le sens inverse des aiguilles d'une montre
	2) Pas assez d'huile	Abaissez entièrement l'assise et rajoutez de l'huile hydraulique jusqu'à avoir atteint 4 mm sous l'extrémité de bouchon d'huile du cylindre
	3) Trop d'huile dans le réservoir	Veuillez abaisser entièrement le bras de levage et vérifier le niveau d'huile. Si le niveau d'huile est supérieur à 4 mm sous le bouchon d'huile, veuillez retirer de l'huile du réservoir. Le niveau d'huile ne doit pas être supérieur à 4 mm sous l'extrémité du bouchon d'huile.
Le cric roulant ne maintient pas la charge	4) Même raison qu'en 1)	Veuillez suivre la procédure décrite en 1)
	5) L'huile hydraulique est contaminée par des particules ou des saletés.	Pour réparer rapidement, veuillez faire tourner la tige de la pompe dans le sens des aiguilles d'une montre et marche sur la roue avant, relevez entièrement le bras de levage sur l'assise, relâchez l'assise et abaissez entièrement le bras de levage en faisant tourner la tige de la pompe dans le sens inverse des aiguilles d'une montre. Refermez la vanne de descente en faisant tourner la tige de la pompe dans le sens des aiguilles d'une montre et essayez à nouveau d'utiliser l'outil
Le cric roulant ne lève pas la charge jusqu'à la hauteur maximale indiquée	6) Même raison qu'en 2)	Veuillez suivre la procédure décrite en 2)
	7) Il y a des bulles d'air dans le système hydraulique, à la suite du transport par exemple.	Veuillez suivre la procédure décrite en 5)
L'assise ne s'abaisse pas entièrement	8) Même raison qu'en 5)	Veuillez suivre la procédure décrite en 5)
	9) Le ressort /ressort position 2 n'est/ne sont pas fixé/s correctement ou est/sont usé/s.	Nettoyez et lubrifiez régulièrement toutes les pièces mobiles et remplacez les pièces endommagées par de nouvelles pièces d'origine.
Le cric roulant a des difficultés lors du levage	10) Même raison qu'en 7)	Veuillez suivre la procédure décrite en 5)
	11) Même raison qu'en 3)	Veuillez suivre la procédure décrite en 5)

## 10. Certificat CE

### DÉCLARATION CE

Valide pour :

**RH215/RH151/RH315**

**Séries: 011 à 129**

Origine du produit : Fabriqué en Chine

est conforme aux exigences du conseil des Directives sur le respect des lois des États membres à propos de :

« Machinerie » : 2006/42/CE (17/05/2006)  
standard(s) normalisé(s) applicable(s) : EN 1494:2000 + A1:2008

Fichier technique disponible auprès du centre technique UE	<b>CP ZAC de la Lorie -38, rue Bobby Sands, B.P10273 44818 Saint-Herblain Cedex, France</b>	Lieu et date d'obtention :	<b>44818 Saint-Herblain, France 01.06.2012</b>
Nom et adresse de l'entreprise :	<b>Rodcraft Customer Center Langemarckstr.35 bis 45141 Essen- Allemagne</b>	<b>Bruno Blanchet Directeur général :</b>	

Nous déclarons par la présente que les machines décrites ici respectent les exigences générales de santé et de sécurité des directives de l'UE mentionnées ci-dessus, en termes de conception et de conception et du type que nous circulons nous-mêmes. Cette déclaration devient caduque si la machine est modifiée sans notre approbation.

Visitez notre site Internet au [www.rodcraft.com](http://www.rodcraft.com)  
Vous pourrez également y télécharger nos manuels.  
Pour de plus amples renseignements, veuillez contacter votre succursale ou un distributeur Rodcraft agréé.

Estimado cliente:

Rodcraft Pneumatic Tools le agradece su adquisición de uno de nuestros productos y le invita a leer este manual del usuario.

Contiene toda la información necesaria para el uso adecuado de este dispositivo. Le recomendamos que lo lea completamente y que siga las instrucciones que se proporcionan detenidamente.

Guarde el manual del usuario en buenas condiciones. El contenido de este manual se puede actualizar sin previo aviso y sin ulteriores obligaciones, por lo que pueden introducirse cambios y mejoras en copias ya distribuidas.

Nuestro objetivo es fabricar productos con los que pueda trabajar de una forma tan segura y eficaz como sea posible. Por su propia seguridad, es de vital importancia que tenga precaución y aplique criterios adecuados al usar este producto y otras herramientas. Estas notas sobre seguridad contienen algunas de las fuentes de peligro más importantes; sin embargo, no pueden cubrir todos los posibles riesgos.

Se prohíbe la copia o traducción de cualquier parte de este manual sin el consentimiento previo por escrito del fabricante.

**1. Datos técnicos**

Datos técnicos	Unidad	RH215	RH151	RH315
Peso neto	[kg]	39,4	50,5	45
Capacidad de elevación	[kg]	2000	1500	3000
Cantidad de aceite hidráulico	[l]	0,29	0,21	0,22
A	[mm]	430	530	455
B	[mm]	75	70	95
C	[mm]	505	600	550
D	[mm]	750	920	779
D2	[mm]	1960	2140	1979
E	[mm]	150	153	160
F	[mm]	270	282	257
G	[mm]	375	382	364
Coefficiente de pruebas estáticas		1.50	1.50	1.50
Coefficiente de pruebas dinámicas		1.20	1.20	1.20

**2. Aplicación y funciones**

- Un gato con ruedas es un dispositivo que se utiliza para elevar vehículos y así facilitar el acceso durante los trabajos de mantenimiento y reparación
- Un gato es solamente un dispositivo elevador, y no debe usarse nunca para transportar y/o cargar un vehículo.
- Está prohibido elevar un vehículo con personas dentro
- Está prohibido mover el gato cuando tiene una carga
- No se permite ningún otro uso. Solo para uso profesional

**3. Inspección**

- Abra el embalaje y compruebe que el equipo no haya sufrido daños durante el transporte y que haya recibido todas las piezas especificadas en los documentos de envío. Antes de poner el producto en funcionamiento, lleve a cabo una inspección visual para determinar si existen fugas, daños, o piezas sueltas o ausentes.

**4. Montaje**

- Extraiga el dispositivo, incluidos los elementos adjuntos.
- Desbloquee el seguro de transporte situado en el soporte de la palanca. (Fig.02). Presione el soporte de la palanca hacia abajo (1/2) y retire el bloqueo de transporte (3/4).
- En primer lugar, retire el tornillo hexagonal SW10 (Fig.03(1)) situado en el lateral de la barra de la palanca inferior y una las barras superior e inferior de la palanca antes de fijar la conexión con el tornillo hexagonal (Fig.03(2/3/4)).
- Ahora conecte la barra de la palanca al dispositivo de elevación. Para ello, retire el tornillo hexagonal SW17 en el soporte del dispositivo de elevación (Fig.04(1)) y coloque la barra de la palanca en el soporte (Fig.04(2)). Vuelva a fijar el tornillo (Fig.04(3/4)).
- Antes de utilizar el gato con ruedas es necesario drenar aire del circuito hidráulico (consultar sección 7).

**5. Arranque y funcionamiento**

- Al utilizar el dispositivo, se deben tener en cuenta estrictamente las directrices de seguridad.
- Coloque el gato con ruedas bajo los puntos de elevación del vehículo.
- Asegúrese de que nadie permanezca en el vehículo que se va a elevar. Apague el motor y active el freno de mano. Utilice cuñas para evitar que se mueva el coche (Fig.05(1)). No entre en el vehículo ni encienda el motor.
- No utilice el gato para desplazar el vehículo o dejarlo elevado. Utilice siempre soportes de chasis (Fig.05(5)).
- Coloque siempre el gato de modo que no se pueda utilizar desde debajo del vehículo (Fig.05(4)).
- Utilice siempre el manual del vehículo para identificar los puntos de elevación adecuados del vehículo.
- Utilice la barra de la palanca o el pedal para colocar el dispositivo de elevación a la altura deseada (Fig.05(2)). Asegúrese de que la válvula hidráulica esté cerrada.

Para este fin debe fijarse la palanca en dirección de las agujas del reloj.

Observe que el pedal se usa principalmente para puentear el pulso sin carga.

- Los dispositivos de elevación se proporcionan con una válvula de sobrecarga, que ha sido ajustada por el fabricante. Esta válvula no se debe reajustar nunca.
- Para descender la carga, gire la barra de la palanca lentamente en el sentido contrario a las agujas del reloj (Fig.05(3)).
- Cuando no se utilice el gato con ruedas, el pistón/ brazo de elevación debe de estar plegado.

\_ es necesario que el operador pueda ver el dispositivo de elevación y la carga durante todos los movimientos;

\_ no está permitido trabajar debajo de la carga elevada hasta que se haya asegurado con los medios apropiados;

\_ al operador se le debe proporcionar toda la información necesaria acerca de la formación y acerca del bombeo y conversión de la unidad de potencia.

**6. Mantenimiento**

- Todas las piezas móviles deben engrasarse con regularidad con grasa multiusos estándar. Mantenga siempre el equipo limpio y alejado de químicos agresivos. No deje el equipo en el exterior.

- Retraiga el pistón en los periodos sin uso.
- No es necesario realizar un cambio de aceite completo.
- Compruebe el nivel de aceite al menos una vez al año y realice una recarga si es necesario. Llene el cilindro con aceite hidráulico hasta el borde inferior de la toma de entrada de aceite. Tenga en cuenta que el pistón debe estar retraído.
- Importante: demasiado aceite puede dañar el equipo.
- Utilice solamente aceite hidráulico (Tipo HLP ISO 32) que haya sido aprobado por el fabricante. Precaución: Nunca utilice líquido de frenos.
- El mantenimiento y las reparaciones del equipo deberán ser realizadas solamente por personal técnico cualificado.

**7. Aire en el sistema hidráulico**

Puede haber acumulación de aire en el sistema hidráulico, lo que puede afectar al rendimiento del gato con ruedas. Para solucionar este tipo de problema, realice el siguiente procedimiento.

- Abra la válvula de descarga girando la barra de la palanca en el sentido contrario a las agujas del reloj mientras mueve de arriba abajo simultáneamente la palanca o utiliza el pedal (5-6 veces).
- A continuación, bombee el gato hasta su altura máxima antes de volverlo a bajar. El aire del sistema hidráulico se drena.

**8. Eliminación**

- La eliminación de este equipo debe seguir las leyes del país correspondiente.
- Los dispositivos dañados, muy gastados o que funcionen incorrectamente DEBEN ANULARSE. Las reparaciones del equipo deberán ser realizadas solamente por personal técnico cualificado. Utilice el equipo solamente para el uso descrito anteriormente, no lo utilice para otros fines! En el caso de lesiones y daños resultantes de uso inadecuado, uso inapropiado o infracción de las instrucciones de seguridad, no aceptamos responsabilidad ni garantías.

**9. Resolución de problemas**

Tipo de avería	Posible motivo	Solución
El gato con ruedas no eleva la carga	1) La válvula de descenso no se cerró correctamente	Cierre la válvula girando la varilla de la bomba en sentido horario
	2) No hay bastante aceite	Baje el asiento completamente y rellene el aceite hidráulico hasta que llegue a 4 mm por debajo del aro del tapón de aceite en el cilindro
	3) Demasiado aceite en el depósito	Baje el brazo de elevación completamente y compruebe el nivel de aceite. Si el nivel de aceite es superior a 4 mm por debajo del tapón de aceite, retire parte del aceite del depósito. El nivel de aceite no deberá estar por encima de 4 mm por debajo del aro del tapón de aceite.
El gato con ruedas no mantienen la carga	4) El mismo motivo que en 1)	Proceda tal y como se describe en 1)
	5) El aceite hidráulico está contaminado con partículas o con suciedad	Una solución rápida es girar la varilla de la bomba en sentido horario y pisar sobre la rueda delantera, tire completamente hacia arriba del brazo de elevación sobre el asiento, suelte el asiento y baje el brazo de elevación completamente girando la varilla de la bomba en sentido anti horario. Cierre la válvula de descenso de nuevo, girando la varilla de la bomba en sentido horario e intente utilizar la herramienta de nuevo
El gato con ruedas no eleva la carga hasta la altura máxima indicada	6) El mismo motivo que en 2)	Proceda tal y como se describe en 2)
	7) Hay burbujas de aire en el sistema hidráulico, tal vez debido al transporte	Proceda tal y como se describe en 5)
El asiento no se puede bajar completamente	8) El mismo motivo que en 5)	Proceda tal y como se describe en 5)
	9) El muelle o la posición 2 del mismo no está acoplado correctamente o se ha desgastado	Limpie y lubrique todas las piezas móviles regularmente, cambie todas las piezas dañadas o desgastadas por otras originales nuevas
El gato con ruedas eleva con dificultad	10) El mismo motivo que en 7)	Proceda tal y como se describe en 5)
	11) El mismo motivo que en 3)	Proceda tal y como se describe en 3)

**10. Certificación EC**

<b>DECLARACIÓN CE</b>			
<b>Válida para:</b>		<b>Serie: de 011 a 129</b>	
<b>RH215/RH151/RH315</b>			
<b>Origen del producto:</b> Fabricado en China			
de acuerdo con los requisitos de las directivas de consejo para la aproximación a las leyes de los Estados Miembros con respecto a: „Maquinaria“: 2006/42/CE (17/05/2006) normativas de armonización aplicables: EN 1494:2000 + A1:2008			
Fichero técnico disponible en el EU Technocenter	<b>CP ZAC de la Lorie -38, rue Bobby Sands, B.P10273 44818 Saint-Herblain Cedex, France</b>	Lugar y fecha de publicación:	<b>44818 Saint-Herblain, Francia 01.06.2012</b>
Nombre y dirección de la compañía:	<b>Rodcraft Customer Center Langemarckstr.35 bis 45141 Essen- Alemania</b>	<b>Bruno Blanchet Director General</b>	
Por la presente declaramos que la máquina descrita cumple con los requisitos generales de seguridad e higiene de las directivas de UE mencionadas a continuación debido a su diseño y concepción y al tipo puesto en circulación por nosotros mismos. Esta declaración no será válida si la máquina se modifica sin nuestra aprobación.			

Visite nuestro sitio de Internet en [www.rodcraft.com](http://www.rodcraft.com)  
Aquí también podrá descargar nuestros manuales.  
Si tiene más consultas, contacte con su sucursal de Rodcraft más cercana o con un representante autorizado.

Gentile Cliente!

La Rodcraft Pneumatic Tools La ringrazia per aver acquistato uno dei suoi prodotti e Le consiglia di leggere il presente manuale.

Esso contiene tutte le informazioni necessarie per l'uso corretto di questo dispositivo. Vi raccomandiamo di leggerlo completamente e seguire attentamente le istruzioni fornite.

Si raccomanda di conservare correttamente il manuale. Le informazioni ivi riportate possono essere aggiornate senza preavviso e senza comportare ulteriori obblighi per cui modifiche e migliorie possono essere apportate alle copie previamente distribuite.

Il nostro scopo è quello di produrre attrezzi sicuri ed efficienti. Per la propria sicurezza, è vitale fare attenzione ed avere giudizio nel maneggiare questo prodotto e altri strumenti. Le presenti note di sicurezza riportano le principali, ma non tutte, le potenziali fonti di pericolo.

Sono proibite la copia o la traduzione del presente manuale senza previa autorizzazione del produttore.

## 1. Dati Tecnici

Dati Tecnici	Unità	RH215	RH151	RH315
Peso netto	[kg]	39,4	50,5	45
Capacità di sollevamento	[kg]	2000	1500	3000
Quantità di olio idraulico	[l]	0,29	0,21	0,22
A	[mm]	430	530	455
B	[mm]	75	70	95
C	[mm]	505	600	550
D	[mm]	750	920	779
D2	[mm]	1960	2140	1979
E	[mm]	150	153	160
F	[mm]	270	282	257
G	[mm]	375	382	364
Coefficiente test statico		1.50	1.50	1.50
Coefficiente test dinamico		1.20	1.20	1.20

## 2. Applicazioni e Funzioni

- Un martinetto trolley è un dispositivo utilizzato per sollevare un veicolo per renderlo accessibile durante gli interventi di riparazione e manutenzione
- Un sollevatore è solo un apparecchio di sollevamento e non può mai essere usato per il trasporto e/o il carico di un veicolo.
- È proibito sollevare un veicolo con persone al suo interno.
- È vietato spostare il martinetto con carico.
- Non sono permessi altri usi. Solo per uso professionale.

## 3. Controllo

- Aprire la confezione e controllare che l'apparecchiatura non sia stata danneggiata durante il transito e che siano state ricevute tutte le parti specificate nel documento di trasporto. Prima di utilizzare l'apparecchio, controllare visivamente che non vi siano perdite, danni e parti allentate o mancanti.

## 4. Montaggio

- Rimuovere il dispositivo, inclusi gli oggetti contenuti.
- Rimuovere il blocco per il trasporto sul supporto della leva. (Fig.02). Abbassare il supporto della leva (1/2) e rimuovere il blocco per il trasporto (3/4).
- Rimuovere prima la vite esagonale SW 10 (Fig.03(1)) sul lato dell'asta inferiore della leva e mettere l'asta superiore e inferiore della leva insieme prima di fissare il collegamento con la vite esagonale (Fig.03(2/3/4)).
- Quindi collegare l'asta della leva al dispositivo di sollevamento. A questo scopo rimuovere la vite esagonale SW17 sul supporto del dispositivo di sollevamento (Fig.04(1)) e introdurre l'asta della leva nel supporto (Fig.04(2)). Fissare di nuovo la vite (Fig.04(3/4)).
- Prima di usare il sollevatore a carrello è necessario spurgare l'aria dal circuito idraulico (vedere sezione 7).

## 5. Avviamento e Uso

- Quando si usa il dispositivo, le linee guida di sicurezza devono essere prese strettamente in considerazione.
- Si prega di posizionare il sollevatore sotto i punti di sollevamento del veicolo.
- Assicurarsi che nessuna persona si trovi nell'auto che sarà sollevata. Spegner il motore e attivare il freno a mano dell'automobile. Usare zeppe per impedire che la macchina si muova (Fig.05(1)). Non entrare nell'auto e non accendere il motore.
- Non usare mai il sollevatore per spostare l'auto né per lasciarla sollevata. Usare sempre supporti per telaio (Fig.05(5)).
- Posizionare sempre il sollevatore in modo tale che non possa essere azionato da sotto l'automobile (Fig.05(4)).
- Utilizzare sempre il manuale dell'auto per identificare i punti di sollevamento corretti del veicolo.
- Usare l'asta della leva o il pedale per portare il dispositivo di sollevamento all'altezza desiderata (Fig.05(2)). Assicurarsi che la valvola idraulica sia chiusa. Allo scopo è necessario serrare l'asta della leva in senso orario. Si prega di notare che il pedale viene usato soprattutto per colmare i giri a vuoto.
- I sollevatori sono forniti di una valvola di sovraccarico, che è regolata dal produttore. Questa valvola non deve mai essere rirregolata.
- Per ridurre il peso girare l'asta della leva lentamente in senso antiorario (Fig.05(3)).
- Quando non si usa il sollevatore, il pistone / braccio di sollevamento devono essere tirati dentro.

- \_ è necessario che l'operatore possa vedere il dispositivo di sollevamento e il carico durante il movimento,
- \_ non è permesso lavorare sotto un carico sollevato finché non è stato fissato con mezzi idonei,
- \_ l'operatore deve fornire tutte le informazioni necessarie sull'allenamento e le forze di pompaggio e translazione).

## 6. Manutenzione

- Tutte le parti mobili devono essere lubrificate regolarmente con grasso standard multiuso. Mantenere sempre l'apparecchiatura pulita e lontana da sostanze chimiche aggressive. Non lasciare l'apparecchiatura all'aperto.
- Quando non si usa il sollevatore il pistone deve essere tirato dentro.
- Un cambio completo d'olio non è necessario!

Si prega di controllare il livello dell'olio almeno una volta all'anno e rabboccare, se necessario. Riempire il cilindro con olio idraulico fino al limite inferiore della vite di rabbocco.

Si prega di notare che il pistone deve essere ritratto.

- **Importante:** troppo olio può mettere fuori uso l'apparecchiatura.
- Usare solo olio idraulico (Tipo HLP ISO 32) approvato dal produttore. Cautela: Non usare mai olio per freni.
- Manutenzione e riparazione dell'apparecchiatura devono essere eseguite solo da personale tecnico qualificato.

## 7. Aria nel sistema idraulico

Ci potrebbe essere un accumulo di aria nel sistema idraulico che può influenzare la prestazione del carrello sollevatore. Per affrontare questo tipo di problema prego procedere come segue.

- Aprire la valvola di scarico girando l'asta della leva in senso antiorario mentre allo stesso tempo si pompa con la leva o usando il pedale (5-6 volte).
- Poi, pompare il sollevatore in alto alla massima altezza prima di abbassarlo di nuovo. Il sistema idraulico viene de-aerato.

## 8. Smaltimento

• Smaltire l'attrezzo secondo la normativa in vigore nel proprio Paese.

• Tutti i dispositivi danneggiati, usurati o che presentano anomalie **NON DEVONO PIÙ ESSERE UTILIZZATI**.

Manutenzione e riparazione dell'apparecchiatura devono essere eseguite solo da personale tecnico qualificato.

Utilizzare l'attrezzo soltanto per l'uso previsto, tutti gli altri usi sono esplicitamente esclusi. Non accettiamo alcuna responsabilità o garanzia per lesioni e danni risultanti da un uso incorretto, abuso o violazione delle istruzioni di sicurezza.

## 9. Ricerca dei guasti

Tipo di anomalia	Possibile cause	Rimedio
Il martinetto trolley non solleva il carico.	1) La valvola di discesa non è stata chiusa correttamente.	Chiudere la valvola girandola in senso orario.
	2) Olio insufficiente.	Abbassare completamente la sella e rabboccare olio idraulico fino a 4 mm sotto al bordo del tappo dell'olio sul cilindro.
	3) Troppo olio nel serbatoio.	Abbassare completamente il braccio di sollevamento e controllare il livello dell'olio. Se il livello dell'olio è almeno di 4mm dal bordo del tappo, togliere un po' d'olio dal serbatoio. Il livello dell'olio non deve essere più vicino al tappo dell'olio di 4 mm- Rimuovere un po' d'olio dal serbatoio.
Il martinetto trolley non solleva il carico.	4) Stessi motivi che al punto 1)	Procedere come descritto al punto 1)
	5) L'olio idraulico è contaminato da particelle o sporcizia.	Come cura rapida, girare lo stelo della pompa in senso orario e passare alla ruota anteriore, estrarre il braccio di sollevamento completamente sulla sella e abbassare completamente il braccio di sollevamento girando il pistone della pompa in senso anti-orario. Chiudere nuovamente la valvola di discesa girando il pistone della pompa in senso orario e cercando di utilizzare nuovamente l'attrezzo.
Il martinetto trolley non solleva il carico fino all'altezza max indicata.	6) Stesse ragioni illustrate al punto 2)	Procedere come descritto al punto 2)
	7) Sono presenti bolle d'aria nell'impianto idraulico, per es. a causa del trasporto.	Procedere come descritto al punto 5)
Non è possibile abbassare completamente la sella.	8) Stesse ragioni illustrate al punto 5)	Procedere come descritto al punto 5)
	9) La molla/la posizione della molla 2 non è /non sono fissate fermamente oppure sono usurate.	Pulire e lubrificare periodicamente tutte le parti mobili e sostituire tutte le parti danneggiate e usurate con parti originali.
Il martinetto trolley solleva con difficoltà.	10) Stesse ragioni illustrate al punto 7)	Procedere come descritto al punto 5)
	11) Stesse ragioni illustrate al punto 3)	Procedere come descritto al punto 3)

## 10. Certificazione CE

### DICHIARAZIONE CE

Valida per:

**RH215/RH151/RH315**

**Serie: da 011 a 129**

Origine del prodotto: Fabbricato in Cina

il prodotto è conforme ai requisiti delle Direttive del consiglio concernente il ravvicinamento delle legislazioni degli Stati membri relative a:  
 „Macchinari”: 2006/42/EC (17/05/2006)  
 norma o norme di riferimento armonizzate applicabili: EN 1494:2000 + A1:2008

Fascicolo Tecnico disponibile presso EU Technocenter	<b>CP ZAC de la Lorie -38, rue Bobby Sands, B.P10273 44818 Saint-Herblain Cedex, France</b>	Luogo e data di emissione:	<b>44818 Saint-Herblain, France 01.06.2012</b>
Ragione sociale e indirizzo:	<b>Rodcraft Customer Center Langemarckstr.35 bis 45141 Essen- Germany</b>	<b>Bruno Blanchet General Manager</b>	

Si dichiara che la macchina di seguito descritta è conforme ai requisiti generali di sicurezza e salute stabilite dalle direttive UE menzionate di seguito grazie al suo design, alla sua progettazione e allo standard dei prodotti da noi distribuiti. Questa dichiarazione non è più valida se la macchina viene modificata senza la nostra approvazione.

Per maggiori informazioni sui nostri prodotti, consultare il sito [www.rodcraft.com](http://www.rodcraft.com)  
 Qui è inoltre possibile scaricare i nostri manuali.  
 In caso di domande, contattare il reparto oppure il rivenditore autorizzato Rodcraft più vicino.

Geachte klant!

Rodcraft Pneumatic Tools dankt u voor de aankoop van een van onze producten en nodigt u uit deze gebruiksaanwijzing door te nemen.

Het bevat alle informatie die nodig is voor het juiste gebruik van dit apparaat. We raden u aan deze volledig te lezen en de instructies aandachtig op te volgen. Bewaar de gebruiksaanwijzing goed. De inhoud van deze gebruiksaanwijzing kan zonder kennisgeving vooraf worden bijgewerkt zodat verbeteringen aangebracht kunnen worden.

Het is onze doelstelling om producten te vervaardigen waarmee u zo veilig en efficiënt mogelijk kunt werken. Het is belangrijk voor uw eigen veiligheid dat u voorzichtig bent en goed oordeelt wanneer u dit product en andere gereedschappen gebruikt. Deze opmerkingen over veiligheid wijzen op de meest belangrijke gevaren; ze bestrijken echter niet alle mogelijke gevaren.

Het kopiëren of vertalen van delen van deze gebruiksaanwijzingen is verboden zonder schriftelijke toestemming van de fabrikant.

## 1. Technische gegevens

Technische gegevens	Apparaat	RH215	RH151	RH315
Nettogewicht	[kg]	39.4	50,5	45
Hefvermogen	[kg]	2000	1500	3000
Hoeveelheidhydraulische olie	[l]	0.29	0,21	0.22
A	[mm]	430	530	455
B	[mm]	75	70	95
C	[mm]	505	600	550
D	[mm]	750	920	779
D2	[mm]	1960	2140	1979
E	[mm]	150	153	160
F	[mm]	270	282	257
G	[mm]	375	382	364
Statische Test Coëfficiënt		1.50	1.50	1.50
Dynamische Test Coëfficiënt		1.20	1.20	1.20

## 2. Toepassing en functies

- Een garagekrik is een apparaat voor het opheffen van een voertuig ter bevordering van de toegankelijkheid tijdens reparatie- en onderhoudswerkzaamheden
- Een krik is alleen een hefapparaat, hij mag nooit worden gebruikt om een voertuig te transporten en/of te beladen.
- Het opheffen van een voertuig waarin een persoon aanwezig is, is verboden
- Het verplaatsen van een garagekrik met lading is verboden
- Ander gebruik dan het beoogde gebruik is niet toegestaan. Uitsluitend bedoeld voor professioneel gebruik

## 3. Controle

- Open de verpakking en controleer of het apparaat beschadigd is tijdens de verzending en of alle onderdelen die gespecificeerd zijn op de verzendingsdocumenten aanwezig zijn. Voer een visuele inspectie uit op lekkage, schade, losse of ontbrekende onderdelen alvorens het apparaat te gebruiken.

## 4. Montage

- Verwijder het apparaat, inclusief de inbegrepen items.
- Verwijder het transportslot op het onderstel van de hefboom. (Afb.02). Duw het onderstel van de hefboom (1/2) naar beneden en verwijder het transportslot (3/4).
- Verwijder eerst de zeskantige schroef SW10 (Afb.03(1)) op de zijkant van de lagere hefstang en breng de onderste en de bovenste hefstang samen voordat u de verbinding vastmaakt met de zeskantige schroef (Afb.03(2/3/4)).
- Maak nu de hefstang vast aan het hefapparaat. Verwijder hiervoor de zeskantige schroef SW17 op het onderstel van het hefapparaat (Afb.04(1)) en plaats de hefstang in het onderstel (Afb.04(2)). Maak de schroef weer vast (Afb.04(3/4)).
- Het is belangrijk dat u voordat u de verrijdbare krik gebruikt de lucht uit het hydraulische systeem haalt (zie sectie 7).

## 5. Opstarten en bediening

- Bij het bedienen van het apparaat moeten de veiligheidsrichtlijnen strikt opgevolgd worden.
- Plaats de verrijdbare krik onder de hefpunten van het voertuig.
- Zorg ervoor dat er niemand in de auto zit die opgeheven gaat worden. Zet de motor uit en gebruik de handrem van de auto. Gebruik klemmen om te voorkomen dat de auto beweegt (Afb.05(1)). Ga niet in de auto zitten en zet de motor niet aan.
- Gebruik het hefapparaat nooit om de auto te verplaatsen of om deze opgeheven te laten. Gebruik altijd chassisschragen (Afb.05(5)).
- Plaats de krik altijd op zo een manier dat deze niet bediend kan worden van onder de auto (Afb.05(4)).
- Gebruik altijd de handleiding van de auto om de juiste hefpositie van het voertuig te identificeren.
- Gebruik de hefstand of het pedaal om het hefapparaat op de gewenste hoogte te brengen (Afb.05(2)). Zorg ervoor dat de hydraulische klep dicht is. Voor dit doel is het nodig om de hefstang met de klok mee vast te maken. Let op, het pedaal wordt voornamelijk gebruikt om de nullast slag te overbruggen.
- De hefapparaten worden geleverd met een overbelastingsklep die is afgesteld door de producent. Deze klep mag nooit opnieuw afgesteld worden.
- Draai om de last te verlagen de hefstang langzaam tegen de klok in (Afb.05(3)).
- Wanneer de verrijdbare krik niet in gebruik is, moet de piston / hefarm ingetrokken zijn.

- \_ het is van belang dat de bediener het hefapparaat en de lading gedurende alle bewegingen kan waarnemen;
- \_ het is niet toegestaan om onder de opgeheven lading te werken, totdat deze met de geschikte middelen is vastgezet en veilig is gesteld;
- \_ de bediener zal worden voorzien van alle benodigde informatie m.b.t. training, pompen en stroomomzetting.

## 6. Onderhoud

- Alle beweegbare onderdelen moeten regelmatige ingevet worden met standaard, multifunctioneel vet. Houd het apparaat altijd schoon en voorkom contact met agressieve chemicaliën. Laat het apparaat niet buiten liggen.
- Trek de zuiger terug wanneer deze niet gebruikt wordt.
- Een volledige olieverversing is niet nodig!
- Controleer het oliepeil minstens een keer per jaar en vul deze indien nodig bij. Vul de cilinder met hydraulische olie tot de onderste rand van de olie openingsschroef. Let erop dat de zuiger ingetrokken moet zijn.

- Belangrijk: te veel olie kan leiden tot slecht functioneren van het apparaat.
- Gebruik alleen hydraulische olie (Type HLP ISO 32) die goedgekeurd is door de producent.
- Onderhoud van en reparaties aan de apparatuur mogen alleen uitgevoerd worden door erkend technisch personeel.

### 7. Lucht in het hydraulische systeem

- Het kan zijn dat er lucht opgehoopt zich in het hydraulische systeem wat de prestatie van de verrijdbare krik kan beïnvloeden. Ga als volgt te werk om dit probleem te voorkomen
- Open de aflaatklep door de hefstang tegen de klok in te draaien en tegelijkertijd te pompen met de hefboom of door het pedaal te gebruiken (5-6 keer).
- Pomp de krik daarna naar de maximale hoogte voordat u deze weer neerlaat. Het hydraulische systeem is nu ontluicht.

### 8. Verwijderen

- Verwijder dit apparaat in overeenstemming met de in het respectievelijke land geldende voorschriften.
  - Als het apparaat beschadigd is of niet goed functioneert **MAG HET NIET LANGER GEBRUIKT WORDEN**.
  - De reparaties aan de apparatuur mogen alleen uitgevoerd worden door erkend technisch personeel.
- Het apparaat alleen gebruiken voor het doel waarvoor het bedoeld is; niet voor andere doeleinden gebruiken! We accepteren geen aansprakelijkheid of garantie voor letsel en schade die voortkomen uit onjuist gebruik, misbruik of schenden van de veiligheidsinstructies.

### 9. Probleemoplossing

Probleem	Mogelijke oorzaak	Oplossing
De garagekrik lift de lading niet	1) Het daalventiel was onjuist gesloten	sluit het ventiel door de pompstang in de richting van de klok te draaien
	2) Onvoldoende olie	Laat het zadel volledig zakken en vul de hydraulische olie bij tot 4 mm onder de rand van de olieplug op het cilinder
	3) Teveel olie in het reservoir	Laat de ophefarm volledig zakken en controleer het oliepeil. Indien het oliepeil hoger dan 4mm onder de olieplug is, dient men de overtollige olie te verwijderen uit het reservoir. Het oliepeil dient niet hoger dan 4mm onder de rand van de olieplug te zijn.
De garagekrik kan de lading niet vasthouden	4) Zie punt 1)	Ga te werk zoals beschreven onder punt 1)
	5) De hydraulische olie is vervuld met deeltjes of vuil	Een snelle oplossing is het draaien van de pompstang in de richting van de klok, om vervolgens op het voorwiel te stappen. Trek de ophefarm volledig op het zadel, koppel het zadel los en laat de ophefarm volledig zakken, door de pompstang tegen de richting van de klok in te draaien. Sluit het daalventiel wederom door aan de pompstang te draaien in de richting van de klok en probeer het apparaat opnieuw.
De garagekrik lift de lading niet op tot de aangegeven maximale hoogte	6) Zie punt 2)	Ga te werk zoals beschreven onder punt 2)
	7) Er bevinden zich luchtbellen in het hydraulische systeem bijvoorbeeld door het transport	Ga te werk zoals beschreven onder punt 5)
Zadel kan niet volledig worden neergeglaten	8) Zie punt 5)	Ga te werk zoals beschreven onder punt 5)
	9) De veer /veerpositie 2 is /zijn niet correct verbonden of versleten	Reinig en smeer alle bewegende onderdelen regelmatig en vervang alle beschadigde en versleten onderdelen met nieuwe, originele onderdelen
De garagekrik heeft moeite met opheffen	10) Zie punt 7)	Ga te werk zoals beschreven onder punt 5)
	11) Zie punt 3)	Ga te werk zoals beschreven onder punt 3)

### 10. CE-markering

<b>EG-VERKLARING</b>			
<b>Geldig voor:</b>			
<b>RH215/RH151/RH315</b>		<b>Serie: 011 tot 129</b>	
<b>Herkomst van het product:</b> Gefabriceerd in China			
is in overeenstemming met de eisen van de richtlijnen van de Raad inzake de onderlinge aanpassing van de wetgevingen van de Lidstaten betreffende: tot "Machines": 2006/42/EG (17/05/2006) toepasselijke geharmoniseerde norm(en): EN 1494:2000 + A1:2008			
Technisch dossier beschikbaar bij de EU-Technocenter	<b>CP</b> <b>ZAC de la Lorie -38, rue Bobby Sands, B.P10273</b> <b>44818 Saint-Herblain Cedex, Frankrijk</b>	Plaats en datum van afgifte:	<b>44818 Saint-Herblain, Frankrijk</b> <b>01.06.2012</b>
Bedrijfsnaam en adres:	<b>Rodcraft Klantencentrum</b> <b>Langemarckstr.35 bis</b> <b>45141 Essen- Duitsland</b>	<b>Bruno Blanchet</b> Algemeen directeur	
Wij verklaren hierbij dat de volgende beschreven machine voldoet aan de algemene veiligheids- en de gezondheidseisen van de hieronder genoemde EU-richtlijnen toe te schrijven aan het ontwerp en conceptie en het type door onszelf verspreid. Deze verklaring wordt ongeldig als de machine zonder onze goedkeuring wordt gewijzigd.			

Bezoek ons op het internet op [www.rodcraft.com](http://www.rodcraft.com)  
 Hier kunt u ook onze gebruikershandleidingen downloaden.  
 Neem contact op met ons dichtstbijzijnde Rodcraft-vestiging of met de erkende dealer als u vragen hebt.

Уважаемый покупатель!

Компания Rodcraft Pneumatic Tools благодарит вас за покупку одного из наших продуктов и просит ознакомиться с данным руководством пользователя. В нем содержится вся информация, необходимая для правильного применения этого устройства. Мы рекомендуем прочесть руководство полностью и тщательно следовать предоставленным в нем инструкциям.

Просим сохранить данное руководство пользователя в хорошем состоянии. Содержимое данного руководства может быть изменено без предварительного уведомления и дальнейших обязательств, поэтому изменения и уточнения могут прикладываться к уже распространенным копиям.

Мы стремимся выпускать максимально безопасные и эффективные продукты. Для вашей личной безопасности очень важно проявлять осторожность и рассудительность при обращении с данным продуктом и другими инструментами. В данной инструкции по технике безопасности указаны наиболее важные источники опасности; однако невозможно перечислить все возможные риски.

Запрещается копировать или переводить любую часть данного руководства без предварительного письменного разрешения изготовителя.

## 1. Технические характеристики

Технические характеристики	Единицы	RH215	RH151	RH315
Масса без упаковки	[кг]	39,4	50,5	45
Грузоподъемность	[кг]	2000	1500	3000
Объем гидравлической жидкости	[л]	0,29	0,21	0,22
A	[мм]	430	530	455
B	[мм]	75	70	95
C	[мм]	505	600	550
D	[мм]	750	920	779
D2	[мм]	1960	2140	1979
E	[мм]	150	153	160
F	[мм]	270	282	257
G	[мм]	375	382	364
Коэффициент статического теста		1.50	1.50	1.50
Коэффициент динамического теста		1.20	1.20	1.20

## 2. Область применения и функции

- Подкатной домкрат – это устройство для подъема автомобиля с целью доступа снизу при его обслуживании или ремонте.
- Домкрат предназначен исключительно для подъема, запрещается использовать его для транспортировки и/или погрузки автомобиля.
- Подъем автомобиля, если внутри находятся люди, запрещен.
- Перемещение домкрата с грузом запрещено.
- Иное использование запрещено. Для профессионального использования.

## 3. Проверка

- Откройте упаковку и убедитесь в отсутствии повреждений продукта при транспортировке и в получении всех указанных комплектующих согласно отгрузочным документам. До начала эксплуатации оборудования следует осмотреть его на предмет утечек, повреждений, незакрепленных или отсутствующих частей.

## 4. Монтаж

- Извлеките устройство, включая вложенные детали.
- Снимите транспортную блокировку на опоре рычага. (Рис. 02). Протолкните опору рычага вниз (1/2) и снимите транспортную блокировку (3/4).
- Сначала снимите шестигранный винт SW10. Рис.03 (1), на боковой стороне нижнего стержня рычага и составьте вместе стержень верхнего и нижнего рычага до фиксации сочленения шестигранным винтом. Рис. 03(2/3/4).
- Затем прикрепите стержень рычага к подъемному устройству Для этого снимите шестигранный винт SW17 на опоре подъемного устройства, Рис. 04 (1), и вставьте стержень рычага в опору, Рис. 04 (2). Снова затяните винт, Рис. 04 (3/4).
- Перед эксплуатацией подкатного домкрата необходимо удалить воздух из гидравлического контура (см. раздел 7).

## 5. Ввод в эксплуатацию и использование

- Во время эксплуатации устройства необходимо строго соблюдать правила техники безопасности.
- Пожалуйста, поместите подкатной домкрат под точками подхвата автомобиля.
- Убедитесь, что в поднимаемом автомобиле не осталось людей. Выключите двигатель и включите ручные тормоза автомобиля. Для предотвращения перемещения автомобиля используйте клинья, Рис. 05 (1). Не садитесь в автомобиль и не включайте двигатель.
- Не применяйте подъемный домкрат для перемещения автомобиля и не оставляйте автомобиль в поднятом состоянии. Всегда применяйте подставки для шасси, Рис. 05 (5).
- Всегда располагайте подъемный домкрат таким образом, чтобы исключить возможность управления из-под автомобиля, Рис. 05 (4).
- Всегда обращайтесь с автомобилем вручную, чтобы найти правильные точки подхвата автомобиля.
- Используйте стержень рычага или ножную педаль для установки подъемного устройства на нужную высоту, Рис. 05 (2). Убедитесь в закрытии гидравлического клапана.
- Для этого необходимо закрепить стержень рычага в направлении по часовой стрелке.
- Пожалуйста учтите, что в основном ножная педаль используется для достижения хода без нагрузки.
- Подъемные устройства поставляются с перегрузочным клапаном, регулировка которого выполняется изготовителем. Запрещается регулировать данный клапан.
- Для опускания нагрузки медленно поверните стержень рычага против часовой стрелки, Рис. 05 (3).
- Когда подкатной домкрат не используется, поршень/подъемная стрела должна быть втянута.

- \_\_ оператор обязательно должен иметь визуальный контакт с подъемным устройством и автомобилем при любых манипуляциях;
- \_\_ не разрешается работать под поднятым автомобилем, если он не закреплен надлежащим образом;
- \_\_ оператору должна быть передана вся информация о тренингах и о наклейке и преобразуемых силах.

## 6. Техническое обслуживание

- Все подвижные части следует регулярно смазывать обычной универсальной смазкой. Необходимо содержать оборудование в чистоте и не подвергать его воздействию агрессивных химических веществ. Не оставляйте оборудование на открытом воздухе.
- Если домкрат не используется, следует сложить поршень.
- Нет необходимости в полной замене масла!
- Пожалуйста, проверяйте уровень масла не реже одного раза в год и, при необходимости, доливайте. Залейте в цилиндр гидравлическое масло до нижнего края маслосапливного винта.



- Не забудьте, что поршень должен быть втянут.
- Внимание: избыток масла может привести оборудование в негодность.
- Используйте только гидравлическое масло (тип HLP ISO 32), одобренное изготовителем. Осторожно: Запрещается использовать тормозную жидкость.
- Техническое обслуживание и ремонт оборудования должны производиться только квалифицированным техническим персоналом.

**7. Воздух в гидравлической системе**

- Возможно накопление воздуха в гидравлической системе, что может влиять на технические характеристики подкатного домкрата. Для устранения проблем такого рода, пожалуйста, выполните следующие.
- Откройте клапан сброса за счет поворота стержня рычага против часовой стрелки при одновременной накачке рычагом или ножной педалью (5-6 раз).
  - Затем накачайте домкрат до его максимальной высоты, перед повторным опусканием. Воздух из гидравлической системы удалится.

**8. Утилизация**

- Способ утилизации этого оборудования должен соответствовать законодательству данной страны.
  - Любые поврежденные, сильно изношенные или неправильно работающие устройства НЕОБХОДИМО СНЯТЬ С ЭКСПЛУАТАЦИИ. Ремонт оборудования должны производиться только квалифицированным техническим персоналом.
- Используйте оборудование только по назначению, как указано выше; любой другой вид использования категорически исключен! Для увечий и травм в результате неправильного использования, эксплуатации с нарушениями или несоблюдения инструкций по технике безопасности мы не принимаем на себя никакой ответственности и не даем никаких гарантий.

**9. Решение проблем**

Вид неисправности	Возможная причина	Решение
Подкатной домкрат не поднимает вес	1) Спускающий клапан не был плотно закрыт	пожалуйста, закройте клапан, повернув поршень насоса по часовой стрелке
	2) недостаточно масла	Полностью опустите рычаг и долейте гидравлического масла до уровня, превышающего 4 мм над поверхностью цилиндра
	3) Слишком много масла в банке	Пожалуйста, полностью опустите рычаг и проверьте уровень масла. Если от поверхности масла до масляной пробки менее 4 мм, удалите немного масла из бачка. Уровень масла не должен быть выше 4 мм до прокладки заливной горловины.
Подкатной домкрат не удерживает вес	4) Та же причина, что и в 1)	Действуйте, как описано в 1)
	5) Гидравлическое масла загрязнено инородными веществами	Для быстрого решения, пожалуйста, поверните поршень насоса по часовой стрелке и, наступив на переднее колесо, полностью потяните подъемный рычаг на салазках, отпустите салазки и опустите подъемный рычаг, повернув поршень насоса против часовой стрелки. Закройте спускающий клапан снова, повернув поршень насоса по часовой стрелке. Попробуйте снова использовать устройство.
Подкатной домкрат не поднимает вес на указанную максимальную высоту	6) Та же причина, что и в 2)	Действуйте, как описано в 2)
	7) Присутствуют пузырьки воздуха в гидравлической системе, например, из-за транспортировки	Действуйте, как описано в 5)
Суппорт не может быть полностью опущен	8) Та же причина, что и в 5)	Действуйте, как описано в 5)
	9) Пружина / пружина в положении 2, установлена неверно или изношена	Регулярно очищайте и смазывайте трущиеся детали, заменяйте поврежденные и изношенные детали новыми оригинальными деталями
Подкатной домкрат поднимает с трудом	10) Та же причина, что и в 7)	Действуйте, как описано в 5)
	11) Та же причина, что и в 3)	Действуйте, как описано в 3)

**10. CE Сертификация**

<b>ДЕКЛАРАЦИЯ ЕС</b>			
<b>Применима для:</b>		<b>Серийный номер: 011 to 129</b>	
<b>RH215/RH151/RH315</b>			
<b>Происхождение товара:</b> Сделано в Китае			
Товар соответствует требованиям Директив о признании равенства законов Стран-участниц в отношении: к «Машиностроению» 2006/42/EC (17/05/2006) применимые гармонизированные стандарты: EN 1494:2000 + A1:2008			
Техническая брошюра находится в Техноцентре ЕС	<b>CP ZAC de la Lorie -38, rue Bobby Sands, B.P10273 44818 Saint-Herblain Cedex, Франция</b>	Место и дата выдачи:	<b>44818 Saint-Herblain, Франция 01.06.2012</b>
Название компании и адрес:	<b>Центр обслуживания Родкрафт Langemarckstr.35 bis 45141 Essen- Германия</b>	<b>Бруно Бланшет Генеральный директор</b>	
Настоящим мы подтверждаем, что указанное устройство соответствует общим требованиям по безопасности и здоровью нижеуказанных директив ЕС согласно дизайну, концепции и типу. Эта декларация теряет свое действие при внесении изменений в конструкцию без нашего ведома.			

Посетите нашу страницу в сети Интернет по адресу [www.rodcraft.com](http://www.rodcraft.com)  
На ней можно скачать наши руководства по эксплуатации.  
Дополнительную информацию можно получить в ближайшем отделении компании Rodcraft или у авторизованного дилера.

**Bästa kund!**

Rodcraft Pneumatic Tools tackar dig för ditt köp av en av våra produkter och inbjuder dig att läsa denna användarmanual.

All information som krävs för en korrekt användning av produkten finner du i denna manual. Vi rekommenderar dig att läsa den helt och hållet och följa de givna instruktionerna.

Vänligen håll användarmanualen i gott skick. Innehållet i denna manual kan ändras utan föregående varning och utan skyldigheter, så att ändringar och förbättringar kan föras in i redan distribuerade kopior.

Det är vårt mål att tillverka produkter, som låter dig arbeta så säkert och effektivt som möjligt. För din egen säkerhet är det av yttersta vikt att du utövar försiktighet och visar gott omdöme i hantering av denna produkt och andra verktyg. Dessa försiktighetsåtgärder innehåller några av de viktigaste farorna; de kan dock inte täcka alla möjliga risker.

Utän föregående skriftlig tillåtelse från tillverkaren så är kopiering eller översättning av någon del av denna manual förbjuden.

**1. Tekniska data**

Tekniska data	Enhet	RH215	RH151	RH315
Nettovikt	[kg]	39,4	50,5	45
Lyftkapacitet	[kg]	2000	1500	3000
Kvantitet hyraulolja	[l]	0,29	0,21	0,22
A	[mm]	430	530	455
B	[mm]	75	70	95
C	[mm]	505	600	550
D	[mm]	750	920	779
D2	[mm]	1960	2140	1979
E	[mm]	150	153	160
F	[mm]	270	282	257
G	[mm]	375	382	364
Statisk testkoefficient		1,50	1,50	1,50
Dynamisk testkoefficient		1,20	1,20	1,20

**2. Funktioner och tillämpning**

- En rullbar domkraft är en anordning som kan lyfta upp ett fordon för att underlätta reparation och underhåll.
- En domkraft är endast en lyftanordning och skall aldrig användas för att transportera och/eller lasta ett fordon.
- Det är förbjudet att lyfta ett fordon med personer ombord
- Det är förbjudet att flytta domkraften med last på
- Ingen annan användning är tillåten. Endast för professionell användning

**3. Inspektion**

- Öppna förpackningen och kontrollera att utrustningen inte har skadats under transiten och att du fått de delar som specificeras i skeppningsdokumenten. Innan utrustningen används genomför en optisk kontroll för att upptäcka läckage, skador, lösa eller saknade delar.

**4. Montering**

- Ta bort utrustningen inklusive de inneslutna sakerna.
- Ta bort transportlåset på spakens support. (Fig.02). Tryck ner spakens support (1/2) and avlägsna transportlåset (3/4).
- Ta först bort sextantsskruven SW10 (Fig.03(1)) på sidan av den nedre styrspaken och sätt ihop den övre och den nedre styrspaken innan anslutningen säkras med (Fig.03(2/3/4)).
- Fäst nu styrspaken på lyftanordningen. För detta ändamål ta bort sextantsskruven SW17 på stödet till lyftanordningen (Fig.04(1)) och placera styrspaken på stödet (Fig.04(2)). Fäst skruven på nytt (Fig.04(3/4)).
- Innan användning av domkraften är det nödvändigt att avtappa luft från den hydrauliska kopplingen (se avsnitt 7)

**5. Kom igång och användning**

- När maskinen används måste säkerhetsföreskrifterna efterlevas strikt.
- Placera domkraften under lyftpunkten på fordonet.
- Se till att ingen person befinner sig i bilen som skall lyftas. Stäng av motorn och lägg i handbromsen. Använd bromsklotsar för att förhindra fordonet från att röra på sig (Fig.05(1)). Sätt dig inte i bilen och slå inte på motorn.
- Använd aldrig domkraften för att flytta bilden eller lämna den upplyft. Använd alltid karosspatta (Fig.05(5)).
- Placera alltid domkraften på ett sådant sätt att den inte kan manövreras underifrån bilen (Fig.05(4)).
- Referera alltid till bilens användarmanual för att identifiera de korrekta lyftpunkterna för fordonet.
- Använd styrspaken eller fotpedalen för att ställa in lyftdonet på den önskade höjden (Fig.05(2)). Se till att hydraultilen är stängd. I detta sammanhang är det nödvändigt att läsa spaken medurs.
- Observera att fotpedalen huvudsakligen används för att överbygga det obelastade slaget.
- Domkraften är försedd med en övertrycksventil, som är justerad av tillverkaren. Ventilen får aldrig justeras om.
- För att sänka lasten vrid styrspaken sakta moturs (Fig. 05(3)).
- När domkraften inte är i bruk måste kolven eller/lyftarmen dras in.

- \_ det är nödvändigt att användaren kan se lyftanordningen och lasten hela tiden;
- \_ det är inte tillåtet att arbeta under lyft last förrän den är säkrad på ett ordentligt sätt;
- \_ användaren ska få all nödvändig information om utbildning och om pumpning och förflyttning av krafter.

**6. Underhåll**

- All rörliga delar skall smörjas regelbundet med vanligt universalfett.Håll alltid utrustningen ren och undvik kontakt med aggressiva kemikalier. Lämna inte utrustningen utomhus.
- När domkraften inte är i bruk måste kolven dras in.
- Ett komplett oljebyte behövs inte!

Kontrollera oljenivån minst en gång per år och vid behov fyll på. Fyll cylindern med hydraulolja upp till den nedre kanten av oljeinloppspluggen.

Vänligen notera att kolven måste vara infälld.

- Viktigt: allt för mycket olja kan få utrustningen att inte fungera
- Använd endast hydraulolja (typ HLP ISO 32) som godkänts av tillverkaren. Försiktighet: Använd aldrig bromsolja.
- Underhåll och reparation av utrustningen får endast utföras av kvalificerad teknisk personal.

**7. Luft i hydraulsystemet**

Det kan förekomma en ackumulering av luft i hydraulsystemet vilket kan komma påverka prestandan i domkraften. För att hantera denna typ av problem gör som följer.

- Öppna tryckventilen genom att vrida styrspaken moturs samtidigt som du pumpar med spaken eller med hjälp av fotpedalen (5-6 gånger).
- Efteråt, pumpa upp domkraften till maximal höjd innan den sänks igen. Hydraulsystemet är avluftat.

**8. Bortskaffande**

• Kassering av utrustningen skall göras i enlighet med gällande lagstiftning i respektive land.

• Alla skador, förslitningsskador eller icke fungerande apparater MÅSTE TAS UR DRIFT.

Reparation av utrustningen skall utföras av kvalificerad teknisk personal.

Använd utrustningen endast för dess avsedda ändamål som beskrivits ovan, all annan användning är strikt förbjudet! För skador som är ett resultat av felaktig, missbruk eller brott mot säkerhetsinstruktionerna tar vi inget ansvar och lämnar ingen garanti.

**9. Felsökning**

Typ av fel	Möjlig orsak	Åtgärd
Den rullbara domkraften lyfter inte lasten	1) Sänkningsventilen är inte ordentligt stängd	stäng ventilen genom att vrida pumpstången medurs.
	2) Inte tillräckligt med olja	Sänk sadeln helt och fyll på hydraulolja upp till 4 mm under kanten på cylinderns oljeplugg
	3) För mycket olja i behållaren	Sänk lyftarmen helt och kontrollera oljenivån. Om oljenivån är högre än 4 mm under oljepluggen måste du ta bort lite olja från tanken. Oljenivån ska inte var högre än 4 mm under oljepluggens kant.
Den rullbara domkraften håller inte uppe lasten	4) Samma anledning som i 1)	Se åtgärden i 1)
	5) Hydrauloljan är förorenad med partiklar eller smuts	En snabbkur: vrid pumpstången medurs och stå på framhjulet, dra upp lyftarmen på sadeln helt, släpp sadeln och sänk lyftarmen helt genom att vrida pumpstången moturs. Stäng sänkningsventilen igen genom att vrida pumpstången medurs och försök sedan använda verktyget igen.
Den rullbara domkraften lyfter inte upp lasten till indikerad maxhöjd	6) Samma anledning som i 2)	Se åtgärden i 2)
	7) Det finns luftbubblor i hydraulsystemet från exempelvis transporten	Se åtgärden i 5)
Sadeln kan inte sänkas helt	8) Samma anledning som i 5)	Se åtgärden i 5)
	9) Fjädern/fjädern i position 2 är inte ordentligt fastsatt(a) eller är utslitet/-na	Rengör och smörj alla rörliga delar regelbundet och byt ut alla skadade och slitna delar mot nya originaldelar
Den rullbara domkraften lyfter med svårighet	10) Samma anledning som i 7)	Se åtgärden i 5)
	11) Samma anledning som i 3)	Se åtgärden i 3)

**10. CE-certifiering**

<b>EG-DEKLARATION</b>			
<b>Giltig för:</b>		<b>Serie: 011 till 129</b>	
<b>RH215/RH151/RH315</b>			
<b>Produktens ursprung:</b> Tillverkad i China Kina			
överensstämmer med kraven i rådets direktiv om tillnärmning av medlemsstaternas lagstiftning hänförande: till „Maskiner“: 2006/42/EG (17/05/2006) tillämplig harmoniserad standard(er): EN 1494:2000 + A1:2008			
<b>Tekniskt underlag tillgängligt på EU-Techno-center</b>	<b>CP ZAC de la Lorie -38, rue Bobby Sands, B.P10273 44818 Saint-Herblain Cedex, Frankrike</b>	<b>Plats och datum för utfärdande:</b>	<b>44818 Saint-Herblain, Frankrike 01.06.2012</b>
<b>Företagets namn och adress:</b>	<b>Rodcraft Customer Center Langemarckstr.35 bis 45141 Essen- Tyskland</b>	<b>Bruno Blanchet Direktör</b>	
Vi intygar härmed att följande beskrivda maskin uppfyller de allmänna säkerhets- och hälsokraven i nedan nämnda EU-direktiv på grund av dess konstruktion och utformning och typen cirkulerad av oss själva. Denna deklaration blir giltig om maskinen modifieras utan vårt godkännande.			

Besök vår internetsida på [www.rodcraft.com](http://www.rodcraft.com)

Här kan du även ladda ner våra manualer.

Har du några vidare frågor, kontakta din närmaste Rodcraft gren eller auktoriserad återförsäljare.

Kære Kunde!

Rodcraft Pneumatic Tools takker for, at du har købt et af vores produkter og beder dig om at læse denne brugervejledning.

Den indeholder al nødvendig information for at sikre korrekt brug af dette apparat. Vi anbefaler, at du læser den helt igennem og følger de givne instruktioner omhyggeligt.

Hold venligst brugermanualen i god stand. Indholdet i denne vejledning kan opdateres uden forudgående meddelelse og uden yderligere forpligtelser således, at ændringer og forbedringer kan indsættes i allerede distribuerede kopier.

Det er vores mål at fremstille produkter, som du kan arbejde sikkert og effektivt med. Af hen-syn til din egen sikkerhed, er det afgørende vigtigt at udvise god dømmekraft ved håndtering af dette produkt og andre værktøjer. Disse noter vedrørende sikkerhed omfatter nogle af de vigtigste farlige situationer, imidlertid kan de ikke dække alle mulige farlige situationer.

Det er forbudt, uden forudgående skriftlig tilladelse fra fabrikanten, at kopiere eller oversætte nogen dele af denne manual.

## 1. Tekniske Data

Tekniske Data	Enhed	RH215	RH151	RH315
Nettovægt	[kg]	39.4	50,5	45
Løftekapacitet	[kg]	2000	1500	3000
Hydraulikolie, mængde	[l]	0.29	0,21	0.22
A	[mm]	430	530	455
B	[mm]	75	70	95
C	[mm]	505	600	550
D	[mm]	750	920	779
D2	[mm]	1960	2140	1979
E	[mm]	150	153	160
F	[mm]	270	282	257
G	[mm]	375	382	364
Statisk testkoefficient		1.50	1.50	1.50
Dynamisk testkoefficient		1.20	1.20	1.20

## 2. Anvendelse og funktion

- En værkstedsdonkraft er et værktøj til at løfte et køretøj op, så man kan komme til at reparere og vedligeholde.
- En donkraft er kun et løfteredskab og må aldrig bruges til transport og læsning af et køretøj.
- Det er forbudt at hæve et køretøj med personer i.
- Det er forbudt at flytte donkraften, når den er belastet.
- Ingen anden form for anvendelse er tilladt. Kun til professionel brug.

## 3. Inspektion

- Åbn emballagen og kontroller, at udstyret ikke er blevet beskadiget under transport, og at du har modtaget alle de dele, der er specificeret i transportdokumenterne. Før udstyret tages i brug, foretag en visuel kontrol for at sikre, at der ikke er lækager, beskadigelser, løse eller manglende dele.

## 4. Samling

- Tag apparatet, inklusive de vedlagte dele ud.
- Fjern transportlåsen på pumpeangens støtte. (Fig. 02). Tryk pumpeangens støtte ned (1/2) og fjern transportlåsen (3/4).
- Fjern først den sekskantede skrue SW 10 (Fig.03 (1)) ved siden af den nedre pumpeang og sæt den øvre og nedre pumpeang sammen, inden samlingen sikres med den sekskantede skrue (Fig.03(2/3/4)).
- Monter nu den nedre pumpeang til løfteanordningen. Dette gøres ved at fjerne den sekskantede skrue SW 17 på løfteanordningens støtte (Fig.04(1)) og placer pumpeangens i støtten (Fig.04(2)). Spænd skruen igen (Fig.04(3/4)).
- For værkstedsdonkraften anvendes skal det hydrauliske system udluftes (se sektion 7)

## 5. Opstart og betjening

- Ved betjening af apparatet skal sikkerhedsforskrifterne iagttages strengt.
- Anbring donkraften under køretøjets løftepunkter.
- Vær sikker på, at der ikke befinder sig nogen personer i den bil, der skal hæves. Sluk motoren og træk bilens håndbremse. Brug klodser for at forhindre bilen i at bevæge sig (Fig. 05(1)). Gå ikke ind i bilen og start ikke motoren.
- Anvend aldrig donkraften til at flytte bilen med og til at efterlade bilen løftet. Anvend altid støttebukke (Fig.05(5)).
- Placer altid donkraften således, at den ikke kan betjenes fra undersiden af bilen (Fig. 05(4)).
- Anvend altid bilmanualen til at identificere køretøjets korrekte løftepunkter.
- Anvend pumpeangens eller fodpedalen til at hæve løfteanordningen til den ønskede højde (Fig.05 (2)). Vær sikker på, at den hydrauliske ventil er lukket. For at sikre sig dette er det nødvendigt at fastgøre pumpeangens i retning med uret. Bemærk, at fodpedalen hovedsageligt anvendes til at udligne et gab uden belastning.
- Løfteanordningerne er forsynet med en overtryksventil, der er fabriksindstillet. Denne ventil må aldrig efterjusteres.
- For at sænke læsset drejes pumpeangens langsomt i retning mod uret (Fig.05(3)).
- Når autoliften ikke bruges, skal stemplet/pumpeangens være trukket ind.

\_ det er nødvendigt, at operatøren kan overvåge løfteenheden og lasten under hele processen;

\_ det er ikke tilladt at arbejde under en hævet last, med mindre den er sikret på korrekt vis;

\_ operatøren skal have al nødvendig information og træning vedr. pumping og omsætning af kraftpåvirkninger.

## 6. Vedligeholdelse

- Alle bevægelige dele skal smøres jævnlige med almindeligt universalfedt. Hold altid udstyret rent og fri for aggressive kemikalier. Efterlad ikke udstyret uden-dørs.
- Når donkraften ikke bruges, skal stemplet være trukket ind.

- Et fuldstændigt olieskift er ikke nødvendigt!
- Kontroller olieniveauet mindst en gang om året, og påfyld om nødvendigt. Fyld cylinderen op til oliepåfyldningskruens nederste kant med hydraulikolie. Bemærk, at stemplet skal være trukket tilbage.
- Vigtigt: for megen olie kan bevirke, at udstyret ikke fungerer.
- Anvend kun hydraulikolie (Type HLP ISO 32) , der er godkendt af fabrikanten. Forsigtig: Brug aldrig bremsevæske.
- Vedligeholdelse og reparation af udstyret må kun udføres af kvalificerede teknikere.

**7. Luft i det hydrauliske system**

- Eventuelle luftansamlinger i det hydrauliske system kan påvirke værkstedsdonkraftens funktion. For at overkomme denne slags problemer, fortsæt på følgende måde.
- Åben trykventilen ved at dreje pumpestangen mod uret, medens der samtidigt pumpes med pumpestangen, eller ved at anvende fodpedalen (5-6) gange).
  - Derefter pumpes donkraften op til dens maksimale højde før den sænkes igen. Det hydrauliske system er nu udluftet.

**8. Bortskaffelse**

- Bortskaffelse af dette udstyr skal følge det enkelte lands gældende lovgivning.
  - Alt beskadiget udstyr eller nedslidt og ikke korrekt fungerende udstyr, SKAL TAGES UD AF DRIFT. Reparation af udstyret bør kun foretages af kvalificerede teknikere.
- Anvend kun udstyret til de ovenfor beskrevne formål. Alle andre anvendelser er udtrykkeligt udelukket. Vi accepterer intet ansvar eller yder garanti for skader eller ødelæggelser, der skyldes forkert anvendelse, misbrug eller overtrædelse af sikkerhedsinstruktionerne.

**9. Fejlfinding**

Fejltype	Mulig årsag	Udbedring
Værkstedsdonkraften vil ikke løfte lasten	1) Sænkeventilen er ikke lukket korrekt 2) For lidt olie 3) For meget olie i cylinderen	Luk ventilen ved at dreje pumpestangen i retning med uret Sænk saddelen helt, og fyld op med olie indtil 4 mm under olieprop-pens bund Sænk løftearmen helt og tjek olieniveauet. Hvis olieniveauet er højere end 4 mm under olieprop-pens bund, tøm noget af olien ud. Olieniveauet bør ikke være højere end 4 mm under olieprop-pens bund.
Værkstedsdonkraften holder ikke lasten	4) Samme årsag som under 1) 5) Den hydrauliske olie er forurenset med partikler eller snavs	Fortsæt som beskrevet under 1) Som en lynkur, drej pumpestangen i retning med uret, stå på forhjulene, træk løftearmen helt op i sadlen, slip sadlen og sænk løftearmen helt ved at dreje pumpestangen i retning mod uret. Luk sænkeventilen igen ved at dreje pumpestangen i retning med uret, og prøv at bruge donkraften igen
Værkstedsdonkraften løfter ikke lasten op til den indikerede maksimumshøjde	6) Samme årsag som under 2) 7) Der er luftbobler i det hydrauliske system, fx fra transport	Fortsæt som beskrevet under 2) Fortsæt som beskrevet under 5)
Sadlen kan ikke sænkes helt	8) Samme årsag som under 5) 9) Fjederen / fjederposition 2 er ikke fæstnet korrekt, eller er slidt	Fortsæt som beskrevet under 5) Rengør og smør alle bevægelige dele regelmæssigt, og udskift alle beskadigede og slidte dele med nye originale reservedele
Værkstedsdonkraften løfter kun med besvær	10) Samme årsag som under 7) 11) Samme årsag som under 3)	Fortsæt som beskrevet under 5) Fortsæt som beskrevet under 3)

**10. CE-certificering**

<b>EU overensstemmelseserklæring</b>			
<b>Gældende for:</b>			
<b>RH215/RH151/RH315</b>		<b>Serie: 011 til 129</b>	
<b>Produktoprindelse:</b> Fremstillet i Kina			
er i overensstemmelse med kravene i rådets direktiver for indbyrdes tilnærmelse af medlemsstaternes lovgivninger med hensyn til: „Værktøj“: 2006/42/EC (17/05/2006) gældende harmoniserede standard(er): EN 1494:2000 + A1:2008			
<b>Teknisk beskrivelse tilgængelig ved EU's Technocenter</b>	<b>CP ZAC de la Lorie -38, rue Bobby Sands, B.P10273 44818 Saint-Herblain Cedex, France</b>	<b>Sted og dato for udstedelse:</b>	<b>44818 Saint-Herblain, France 01.06.2012</b>
<b>Firmanavn og adresse:</b>	<b>Rodcraft Customer Center Langemarckstr.35 bis 45141 Essen- Tyskland</b>	<b>Bruno Blanchet Administrerende direktør</b>	
Vi erklærer herved, at det følgende beskrevne værktøj opfylder de almindelige sikkerheds- og sundhedskrav i de herunder beskrevne EU-direktiver på grund af dets design og koncept, og typen distribueret af os selv. Denne erklæring bliver ugyldig, hvis værktøjet er modificeret uden vores godkendelse.			

Besøg vores websted på, [www.rodcraft.com](http://www.rodcraft.com)  
Her kan du også hente vores manualer.

I tilfælde af yderligere spørgsmål kontakt den nærmeste Rodcraftafdeling eller autoriseret forhandler.

Kjære kunde!

Rodcraft Pneumatic Tools takker deg for at du kjøpte et av våre produkter og anmoder deg om å lese denne brukermanualen.

All informasjonen som trengs for riktig bruk av enheten, står i denne manualen. Vi anbefaler at du leser den nøye gjennom og følger instruksjonene i den. Vennligst hold brukermanualen i god orden. Innholdet i denne manualen kan endres uten forhåndsvarsel og uten ytterligere forpliktelser, slik at endringer og forbedringer kan settes inn i allerede distribuerte kopier.

Det er vårt mål å produsere produkter på en slik måte at du kan arbeide så sikkert og effektivt som mulig. For din egen sikkerhet, er det vesentlig at du utøver forsiktighet og god skjønn i håndtering av dette produktet og andre verktøy. Disse sikkerhetsforholdsreglene inneholder noen viktige farekilder. De kan imidlertid omfatte ikke alle mulige farer.

Kopiering eller oversettelse av noen deler av denne manualen er forbudt uten skriftlig tillatelse fra produsenten.

## 1. Tekniske data

Tekniske data	Enhet	RH215	RH151	RH315
Nettvekt	[kg]	39.4	50,5	45
Løftekapasitet	[kg]	2000	1500	3000
Mengde hydraulisk olje	[l]	0.29	0,21	0.22
A	[mm]	430	530	455
B	[mm]	75	70	95
C	[mm]	505	600	550
D	[mm]	750	920	779
D2	[mm]	1960	2140	1979
E	[mm]	150	153	160
F	[mm]	270	282	257
G	[mm]	375	382	364
Statisk testkoeffisient		1.50	1.50	1.50
Dynamisk testkoeffisient		1.20	1.20	1.20

## 2. Anvendelse og funksjon

- Trolley Jack er utstyr for å løfte opp et kjøretøy for å gi tilgjengelighet under reparasjon- og vedlikeholdsarbeid
- En jekk er bare en løfteanordning og bør aldri brukes til å transportere og/eller laste et kjøretøy.
- Å løfte et kjøretøy med en person inne i kjøretøyet er forbudt
- Å bevege jekken med last er forbudt
- Ingen annen bruk er tillatt. Kun for profesjonelt bruk

## 3. Inspeksjon

- Åpne pakken og kontroller at utstyret ikke er skadet under transport og at du har mottatt alle delene som er spesifisert i transportdokumentene. Før du bruker utstyret skal du foreta en visuell undersøkelse for å finne lekkasjer, skader, løse eller manglende deler.

## 4. Montering

- Ta ut utstyret, inkludert elementene som følger med.
- Ta bort transportlåsen på hevarmstøtten (Fig.02). Skyv hevarmstøtten ned (1/2) og fjern transportlåsen (3/4).
- Fjern først sekskantskruen SW10 (fig.03(1)) på siden av den nedre hevarmstangen og sett øvre og nedre hevarmstang sammen før du sikrer koblingen med sekskantskruen (Fig.03(2/3/4)).
- Fest nå hevarmstangen til jekken. Til dette skal du fjerne sekskantskruen SW17 på støtten til jekken (Fig.04(1)) og plassere hevarmstangen i støtten (Fig.04(2)) Fest skruen igjen (Fig.04(3/4)).
- Før du bruker jekken, må du tappe luft fra den hydrauliske kretsen (se punkt 7).

## 5. Oppstart og drift

- Sikkerhetsveiledningene må det tas hensyn til under drift.
- Vennligst plasser jekken under bilens løftepunkter.
- Sørg for at det ikke befinner seg personer i bilen når den løftes. Slå av motoren og trekk i håndbremsen på bilen. Bruk klosser for å forhindre at bilen kommer i bevegelse (Fig.05(1)). Ikke gå inn i bilen og ikke slå på motoren.
- Bruk aldri jekken for å flytte bilen eller forlat den i løftet tilstand. Bruk alltid stillas på understellet (Fig.05(5)).
- Plasser alltid biljekken på en slik måte at den ikke kan betjenes fra under bilen (Fig.05(4)).
- Bruk alltid manualen til bilen for å finne riktige løftepunkter på kjøretøyet.
- Bruk hevarmstangen eller fotpedalen for å føre jekken til ønsket høyde (Fig.05(2)). Sørg for at hydraulikkventilen er lukket. Av denne grunn er det nødvendig å feste hevarmstangen ved å dreie den mot høyre. Vennligst legg merke til at fotpedalen i hovedsak skal brukes til ubelastet heving av jekken.
- Jekkene leveres med en overlastventil, som justeres av produsenten. Denne ventilen må aldri justeres på nytt.
- For å senke belastningen, skal man vri hevarmstangen sakte mot urviseren (Fig.05(3)).
- Når du ikke bruker jekken, må stemplet/løftearmen trekkes inn.

\_ det er nødvendig at operatøren kan se både løfteutstyret og lasten under alle bevegelser;  
 \_ det er ikke tillatt å arbeide under en hevet last før den hevde lasten er forsvarlig sikret med passende hjelpemidler;  
 \_ operatøren skal være utstyrt med all nødvendig informasjon om opplæring, pumping og oversettelse av kretser.

## 6. Vedlikehold

- Alle bevegelige deler må regelmessig smøres med standard universalfett. Hold alltid enheten ren og vekk fra aggressive kjemikalier. Ikke etterlat enheten utendørs.
- Trekk stempelet tilbake når jekken ikke er i bruk.
- Et fullstendig oljeskift er ikke nødvendig!

Kontroller oljenivået minst en gang per år og etterfylt hvis nødvendig. Fyll sylindren med hydraulisk olje opp til den nedre kanten av oljeinntakspullen.

Vær oppmerksom på at stemplet må trekkes inn.

- Viktig: for mye olje kan føre til at jekken settes ut av drift.
- Bruk bare hydraulisk olje (type HLP ISO 32) som er godkjent av produsenten. Forsiktig: Bruk aldri bremsevæske.
- Vedlikehold og reparasjon av utstyret må kun utføres av kvalifisert teknisk personale.

### 7. Luft i det hydrauliske systemet

Det kan samle seg luft i hydraulikksystem et som kan påvirke ytelsen til jekken. For å håndtere et slikt problem skal du fortsette slik.

- Åpn tømmeventilen ved å vri hevarmstangen mot uviseren mens du samtidig pumper med hevarmen eller ved å bruke fotpedalen (5-6 ganger)
- Deretter må jekken pumpes opp til maks. høyde, og deretter senkes igjen. Hydraulikk-systemet er afluftet.

### 8. Avfallshåndtering

Avfallshåndtering av dette utstyret må følge lovgivningen til det aktuelle landet.

Alle skadde, svært slitte eller feilfungerende enheter MÅ TAS UT AV DRIFT.

Alle skadde, svært slitte eller feilfungerende enheter MÅ TAS UT AV DRIFT.

Bruk utstyret bare til beregnet bruk som beskrevet ovenfor, all annen bruk er uttrykkelig utelukket! For personskader eller skader som er et resultat av feilaktig bruk, misbruk eller overtredelser av sikkerhetsinstruksjonene, aksepterer vi ikke noe erstatningsansvar eller garantier.

### 9. Feilsøking

Type feilfunksjon	Mulig årsak	Tiltak
Trolley Jack løfter ikke lasten	1) Senkeventilen er ikke forsvarlig lukket 2) Ikke nok olje 3) For mye olje i reservoaret	Steng ventilen ved å dreie pumpestemplet til høyre Senk salen fullstendig og etterfylt hydraulikkolje til 4 mm under kanten på oljepluggen på sylindren Senk løftearmen helt og kontroller oljenivået. Hvis oljenivået er mer enn 4 mm fra undersiden av oljepluggen må noe olje fjernes fra tanken. Oljenivået må ikke være høyere enn 4 mm under kanten på oljepluggen.
Trolley Jack holder ikke lasten	4) Samme årsak som i 1) 5) Den hydrauliske oljen er forurenset av partikler eller andre urenheter	Gå fram som beskrevet i 1) Som en hurtigløsning dreie pumpestemplet til høyre og trå på forhjulet, trekk løftearmen til sadelen helt opp, frigjør sadelen og senk løftearmen fullstendig ved å dreie pumpestemplet mot venstre. Steng senkeventilen igjen ved å dreie pumpestemplet til høyre og forsøk å bruke verktøyet igjen.
Trolley Jack løfter ikke lasten opp til den viste maksimale høyden	6) Samme årsak som i 2) 7) Det er luftbobler i det hydrauliske systemet, for eksempel fra transport	Gå fram som beskrevet i 2) Gå fram som beskrevet i 5)
Sadelen kan ikke senkes helt ned	8) Samme årsak som i 5) 9) Fjæren/fjærposisjon 2 er ikke korrekt tilkoblet eller uslitt	Gå fram som beskrevet i 5) Rengjør og smør alle bevegelige deler regelmessig og skift alle skadede eller slitte deler med nye originaldeler
Trolley Jack løfter med vanskeligheter	10) Samme årsak som i 7) 11) Samme årsak som i 3)	Gå fram som beskrevet i 5) Gå fram som beskrevet i 3)

### 10. CE sertifisering

#### EF-SAMSVARERKLÆRING

Gyldig for:

**RH215/RH151/RH315**

**Serienummer: 011 til 129**

Produktets opphav: Laget i Kina

er i samsvar med kravene fra rådets direktiv tilnærmet lovene for medlemslandene forbundet med:

„maskineri“: 2006/42/EF (17/05/2006)

anvendelige harmoniserte standarder: EN 1494:2000 + A1:2008

Teknisk fil er tilgjengelig på EU Technocenter	<b>CP</b> <b>ZAC de la Lorie -38, rue Bobby Sands, B.P10273</b> <b>44818 Saint-Herblain Cedex, France</b>	Sted og dato for utstedelse:	<b>44818 Saint-Herblain, France</b> <b>01.06.2012</b>
Bedriftsnavn og -adresse:	<b>Rodcraft Customer Center</b> <b>Langemarckstr.35 bis</b> <b>45141 Essen- Germany</b>	<b>Bruno Blanchet</b> Direktør	

Vi erklærer herved at følgende maskin som er beskrevet, er i samsvar med de generelle kravene til helse og sikkerhet i EU-direktivene omtalt nedenfor, på grunn av utformingen og konseptet og typen distribuert av oss. Denne erklæringen blir ugyldig hvis maskinen endres uten vår godkjennelse.

Besøk vår internettside på [www.rodcraft.com](http://www.rodcraft.com)

Her kan du også laste ned våre manualer.

Kontakt di nærmeste Rodcraft filial eller den autoriserte forhandleren for ytterligere spørsmål.

Hyvä asiakas!

Rodcraft Pneumatic Tools kiittää sinua tuotteemme ostamisesta ja tämän oppaan lukemisesta.

Se sisältää kaikki tarvittavat tiedot laitteen oikeaan käyttöön. Suosittelemme lukemaan ohjeet kokonaan ja noudattamaan annettuja ohjeita huolellisesti. Säilytä tämä opas hyvässä kunnossa. Tämän oppaan sisältö saatetaan päivittää ilman ennakoilmoitusta ja velvoitteita valmistajalle, jotta tuotemuutokset ja -parannukset voidaan lisätä jo jaettuihin kopioihin.

Tarkoituksemme on valmistaa tuotteita, joilla voit työskennellä mahdollisimman turvallisesti ja tehokkaasti. Käyttäjän turvallisuuden vuoksi on tärkeää noudattaa varovaisuutta ja hyvää har-kintaa käsiteltäessä tätä tuotetta ja muita työkaluja. Nämä turvallisuusohjeet kattavat joitakin tärkeimpiä vaaratekijöitä. Ohjeet eivät voi kuitenkaan kattaa kaikkia mahdollisia vaaroja.

Ilman valmistajan etukäteen antamaa kirjallista lupaa tämän oppaan minkään osan kopiointi tai kääntäminen on kielletty.

## 1. Tekniset tiedot

Tekniset tiedot	Yksikkö	RH215	RH151	RH315
Nettopaino	[kg]	39,4	50,5	45
Nostokyky	[kg]	2000	1500	3000
Hydrauliilijyn määrä	[l]	0,29	0,21	0,22
A	[mm]	430	530	455
B	[mm]	75	70	95
C	[mm]	505	600	550
D	[mm]	750	920	779
D2	[mm]	1960	2140	1979
E	[mm]	150	153	160
F	[mm]	270	282	257
G	[mm]	375	382	364
Staatinnen testikerroin		1.50	1.50	1.50
Dynaaminen testikerroin		1.20	1.20	1.20

## 2. Käyttötarkoitus ja toiminta

- Hallitunki on tarkoitettu ajoneuvon nostamiseen korjauksen ja huollon aikana
- Kyseessä on vain nostoon tarkoitettu tunkki, eikä sitä saa käyttää kuljettamiseen tai ajoneuvon kuormaamiseen.
- Ajoneuvon nostaminen on kielletty, kun sen sisällä on henkilö
- Tunkin siirtäminen kuormattuna on kielletty
- Käyttö muuhun tarkoitukseen on kielletty. Vain ammattikäyttöön

## 3. Tarkastus

- Avaa pakkaus ja tarkista, ettei mikään laitteen osa ole vahingoittunut kuljetuksessa ja että olet saanut kaikki lähetyksiin mainitut osat. Suorita visuaalinen tarkastus ennen laitteen käyttöä ja varmista, ettei vuotoja, vaurioita, irallisia tai puuttuvia osia ole.

## 4. Kokoaminen

- Pura laite ja osat pakkauksesta.
- Avaa kuljetustuen lukko. (Kuva 02). Työnä tukea alas (1/2) ja poista kuljetuslukko (3/4).
- Irrota ensin kuoriuuvu SW10 (kuva 03(1)) alemman vivun sivusta, yhdistä ylempi ja alempi vipu toisiinsa ja kiinnitä ne toisiinsa kuoriuuvulla (kuva 03 (2/3/4))
- Kiinnitä nyt vipu nostolaitteeseen. Irrota kuusiokoloruuvi SW17 nostolaitteen tuesta (kuva 04(1)) ja aseta vipu tuelle (kuva 04(2)). Kiristä ruuvi (kuva 04(3/4)).
- Ennen tunkin käyttöä on hydrauliipiri ilmentävä (lue kohta 7)

## 5. Käyttöönotto ja käyttö

- Laitetta käytettäessä on turvaohjeita noudatettava huolellisesti.
- Aseta tunkki ajoneuvon nostopisteiden alle.
- Varmista, ettei nostettavassa autossa ole ketään. Sammuta moottori ja kytkä auton käsijarru päälle. Estä auton liikkuminen kiloilla (kuva 05(1)). Älä astu autoon tai käynnistä moottoria.
- Tunkkia ei saa käyttää auton siirtämiseen, eikä autoa saa jättää nostettuna sen varaan. Käytä aina alustan tukea (kuva 05(5)).
- Sijoita tunkki aina niin, ettei sitä voi käyttää auton alta (kuva 05(4)).
- Tarkista auton oikean nostopisteet valmistajan laatimasta käyttöohjeesta.
- Käytä vipua tai jalkapoljinta ja nosta nostolaitte halutulle korkeudelle (kuva 05(2)). Varmista, että hydrauliiventtiili on suljettu. Tästä syystä on tarpeen kiinnittää vivun varsi myötöpäivään. Huomaathan, että poljinta käytetään lähinnä tyhjäkäynti-iskuun.
- Nostolaitteissa on ylikuormitusventtiili, joka säädetään jo tehtaalla. Kyseistä venttiiliä ei saa koskaan säätää uudelleen.
- Kuorma lasketaan kiertämällä vipua hitaasti vastapäivään (kuva 05(3)).
- Kun tunkkia ei käytetä, mäntä / nostovarsi on vedettävä sisään.

- \_ käyttäjän on voitava valvoa nostolaitetta ja kuormaa kaikkien liikkeiden aikana;
- \_ kuorman alla ei saa työskennellä, ennen kuin se on tuettu sopivasti;
- \_ käyttäjälle on annettava kaikki tarpeelliset tiedot ja koulutus pumppaamiseen ja voimien siirtoon liittyen.

## 6. Huolto

- Kaikki liikkuvat osat on voideltava säännöllisesti tavallisella yleisrasvalla. Pidä laite aina puhtaana ja pois syövyttävien kemikaalien läheisyydestä. Älä jätä laitetta ulos.
- Vedä mäntä ulos, kun tunkkia ei käytetä.
- Täydellinen öljynvaihto ei ole tarpeen!



Tarkista öljyn määrä vähintään kerran vuodessa ja täytä tarvittaessa. Täytä sylinteri hydraulioilyllä öljyn täyttötulpan alareunaan asti. Huomaa, että mäntä on vedettävä sisään.

- Tärkeää: liian suuri määrä öljyä voi rikkoa laitteen.
- Käytä vain valmistajan hyväksymää hydraulioilyä (HLP ISO 32). Huomautus: Älä käytä jarrunestettä.
- Laitetta saa huoltaa ja korjata vain pätevä tekninen henkilökunta.

### 7. Ilmaa hydraulijärjestelmässä

- Hydraulijärjestelmään saattaa kerääntyä ilmaa, joka saattaa vaikuttaa tunkin toimintaan. Ongelman ratkaisemiseksi on toimittava seuraavasti
- Avaavoiventtiili kiertämällä vipua vastapäivään ja pumpaamalla vipua samanai-kaisesti tai käyttämällä jalkapoljinta 5-6 kertaa.
- Pumpaa tunkki sen jälkeen maksimikorkeuteensa ja laske se sitten alas uudelleen. Hydraulijärjestelmä ilmatan uudelleen.

### 8. Hävitys

- Tämän laitteen hävityksessä tulee seurata asianomaisen maan lainsäädännön määräyksiä.
- Kaikki vahingoittuneet, pahoin kuluneet tai huonosti toimivat laitteet ON POISTETTAVA KÄYTÖSTÄ.
- Laitteen saa korjata vain pätevä tekninen henkilökunta.
- Käytä laitetta vain yllä kuvattuun sen alkuperäiseen käyttötarkoitukseen, kaik-ki muunlainen käyttö on ehdottomasti kielletty! Valmistajan vastuu ja takuu raukeaa, jos vammat tai vahingot ovat syntyneet laitteen väärästä käytöstä tai turvaohjeiden laiminlyönnistä.

### 9. Vianetsintä

Häiriön tyyppi	Mahdollinen syy	Korjaus
Hallitunkki ei nosta kuormaa	1) Laskuventtiiliä ei suljettu oikein 2) Öljy ei riitä 3) Säiliössä on liikaa öljyä	Sulje venttiili kääntämällä pumpun vipua myötäpäivään Laske satula kokonaan ja lisää hydrauliiikaöljyä, kunnes se on 4 mm sylinterin öljytulpan reunuksen alapuolella Laske nostovarsi kokonaan ja tarkista öljytaso. Jos öljy on korkeammalla kuin 4mm öljytulpan alapuolella, poista öljyä säiliöstä. Öljyn tason tulisi olla vähintään 4mm öljytulpan reunuksen alapuolella.
Hallitunkki ei kannatele kuormaa	4) Syy sama kuin kohdassa 1) 5) Hydrauliiikaöljyn seassa on hiukkasia tai liikaa	Toimi kuten kohdassa 1) Voit yrittää korjata tilanteen kääntämällä pumpun vipua myötäpäivään ja astumalla etupöyrän päälle. Nosta sitten nostovarsi kokonaan satulan yläpuolelle, vapauta satula ja laske nostovarsi kääntämällä pumpun vartta vastapäivään. Sulje laskuventtiili kääntämällä vartta myötäpäivään ja yritä käyttää työkalua uudelleen
Hallitunkki ei nosta kuormaa ilmoitettuun enimmäiskorkeuteen	6) Syy sama kuin kohdassa 2) 7) Hydrauliiikajärjestelmässä on ilmapuolia, esim. kuljetuksesta	Toimi kuten kohdassa 2) Toimi kuten kohdassa 5)
Satulaa ei voi laskea kokonaan	8) Syy sama kuin kohdassa 5) 9) Jousi /fouset (2) ei(vät) ole kiinnitettyinä kunnolla tai ne ovat kuluneet	Toimi kuten kohdassa 5) Puhdista ja voitele liikkuvat osat säännöllisesti ja vaihda vioittuneet ja kuluvat osat uusiin alkuperäisosiin
Hallitunkilla nostaminen on vaikeaa	10) Syy sama kuin kohdassa 7) 11) Syy sama kuin kohdassa 3)	Toimi kuten kohdassa 5) Toimi kuten kohdassa 3)

### 10. EY-vakuutus

<b>EY-VAKUUTUS</b>			
<b>Koskee tuotteita:</b>			
<b>RH215/RH151/RH315</b>		<b>Sarjanumero: 011-129</b>	
Tuotteen alkuperä: Valmistettu Kiinassa			
<p>noudattaa neuvoston direktiivejä ja jäsenmaiden lainsäädäntöä koskien :                      "koneita": 2006/42/EY (17/05/2006)                      sovellettavat harmonisoidut standardit: EN 1494:2000 + A1:2008</p>			
Tekniset tiedot saatavana EU Technocenteristä	<b>CP ZAC de la Lorie -38, rue Bobby Sands, B.P10273 44818 Saint-Herblain Cedex, Ranska</b>	Antamispaiikka ja -päivä:	<b>44818 Saint-Herblain, Ranska 01.06.2012</b>
Yhtiön nimi ja osoite:	<b>Rodcraft Customer Center Langemarckstr.35 bis 45141 Essen- Saksa</b>	<b>Bruno Blanchet Toimitusjohtaja</b>	
<p>Vakuutamme, että yllä kuvattu kone vastaa mainittujen EU-direktiivien turvallisuus- ja työterveysvaatimuksia suunnittelunsa ja rakenteensa puolesta, jos se vastaa jakelemaamme mallia. Tämä vakuutus ei ole enää voimassa, jos konetta muutetaan ilman hyväksyntäämme.</p>			

Käy internet sivuillamme osoitteessa: [www.rodcraft.com](http://www.rodcraft.com)  
 Voit myös ladata käsikirjat sivuiltamme.

Mahdollisissa lisäkysymyksissä ota yhteyttä lähimpään Rodcraft toimipisteeseen tai valtuutettuun jälleenmyyjään.

Estimado cliente!

Nós, na Rodcraft Pneumatic Tools agradecemos a sua preferência por um dos nossos produtos e convidamo-lo a ler este manual de utilização.

Contém todas as informações necessárias para utilizar correctamente este dispositivo. Recomendamos que o leia integralmente e siga atentamente as instruções dadas.

Conserve o manual de utilização em boas condições. Os conteúdos deste manual poderão ser atualizados sem aviso prévio e sem quaisquer obrigações no sentido de inserir as alterações e melhorias em cópias já distribuídas.

O nosso objectivo é fabricar produtos com os quais possa trabalhar da forma mais segura e eficaz possível. Para sua própria segurança, é essencial que tenha cuidado e discernimento ao manusear este produto e outras ferramentas. Estas observações sobre a segurança incluem algumas das mais importantes origens de perigo; no entanto, não podem abranger todos os riscos.

É proibida a cópia ou a tradução de qualquer secção deste manual sem a prévia autorização por escrito do fabricante.

## 1. Dados Técnicos

Dados Técnicos	Unidade	RH215	RH151	RH315
Peso líquido	[kg]	39.4	50,5	45
Capacidade de elevação	[kg]	2000	1500	3000
Quantidade de óleo hidráulico	[l]	0,29	0,21	0,22
A	[mm]	430	530	455
B	[mm]	75	70	95
C	[mm]	505	600	550
D	[mm]	750	920	779
D2	[mm]	1960	2140	1979
E	[mm]	150	153	160
F	[mm]	270	282	257
G	[mm]	375	382	364
Coefficiente de Teste Estático		1.50	1.50	1.50
Coefficiente de Teste Dinâmico		1.20	1.20	1.20

## 2. Aplicação e Função

- Um macaco com rodas é um dispositivo de elevação de veículos para acessibilidade durante os procedimentos de reparação e manutenção.
- Um maca é unicamente um dispositivo de elevação, não devendo ser utilizado para transportar e/ou carregar um veículo.
- É proibido elevar um veículo com pessoas no interior.
- É proibido mover o macaco com carga.
- Não é permitido qualquer outro uso. Apenas para uso profissional.

## 3. Inspecção

- Abra a embalagem e verifique se o equipamento não foi danificado no transporte e que recebeu todas as peças especificadas na guia de remessa. Antes de utilizar o equipamento, efectue uma inspecção visual para determinar se há fugas, danos, peças soltas ou em falta.

## 4. Montagem

- Remova o dispositivo, incluindo os itens anexados.
- Remova o bloqueio de transporte do suporte da alavanca. (Fig. 02). Empurre o suporte da alavanca para baixo (1/2) e remova o bloqueio de transporte (3/4).
- Em primeiro, remova o parafuso hexagonal SW10 (Fig. 03 (1)) ao lado da parte inferior da alavanca e junte a parte superior à inferior da alavanca antes de fixar a ligação com o parafuso hexagonal Fig. 03 (2/3/4)).
- Agora fixe a alavanca ao dispositivo de elevação. Para este efeito, remova o parafuso hexagonal SW17 no suporte do dispositivo de elevação (Fig. 04 (1)) e coloque a alavanca no suporte (Fig. 04 (2)). Aperte novamente o parafuso (Fig. 04 (3/4)).
- Antes de utilizar o macaco de rodas, é necessário libertar o ar do circuito hidráulico (consulte a secção 7).

## 5. Arranque e operação

- Ao operar o dispositivo, devem ser respeitadas as directrizes de segurança.
- Posicione o macaco de rodas por baixo dos pontos de elevação do veículo.
- Certifique-se que não estão pessoas no veículo que será elevado. Desligue o motor e active o travão manual do veículo. Utilize calços para impedir que o carro se movimente (Fig. 05 (1)). Não entre no carro nem ligue o motor.
- Nunca utilize o macaco para mover o veículo ou para mantê-lo elevado. Utilize sempre suportes de chassis (Fig. 05 (5)).
- Posicione o macaco de rodas de forma que não possa ser operado por baixo do veículo (Fig.05(4)).
- Consulte sempre o manual do veículo para identificar os pontos de elevação correctos do veículo.
- Utilize a alavanca ou o pedal para colocar o dispositivo de elevação na altura pretendida (Fig. 05 (2)). Certifique-se que a válvula hidráulica está fechada. Para este efeito, é necessário apertar a alavanca no sentido dos ponteiros do relógio.
- Atenção, o pedal é, principalmente, utilizado para aplicar o impulso sem carga.
- Os dispositivos de elevação são fornecidos com uma válvula de sobrecarga, que é ajusta-da pelo fabricante. Esta válvula não deve ser nunca reajustada.
- Para baixar a carga, rode lentamente a alavanca no sentido contrário aos ponteiros do relógio (Fig. 05 (3)).
- Quando não estiver a utilizar o macaco de rodas, o pistão/braço de elevação deve estar retraído.

- \_ é necessário que o operador consiga observar o dispositivo de elevação e a carga durante todos os movimentos;
- \_ não é permitido trabalhar sob a carga elevada até que esta fique segura através dos meios adequados;
- \_ o operador deve receber todas as informações adequadas sobre formação, sobre bombas e sobre a conversão de unidades de medida.

## 6. Manutenção

- Todas as peças móveis devem ser regularmente lubrificadas com lubrificante multi-usos comum. Mantenha sempre o equipamento limpo e afastado de produtos químicos agressivos. Não deixe o equipamento ao ar livre.
  - Quando não estiver a utilizar o macaco de rodas, o pistão deve estar retraído.
  - Não é necessária a mudança total de óleo!
- Verifique o nível de óleo pelo menos uma vez por ano e reabasteça, se necessário. Encha o cilindro com óleo hidráulico até à extremidade inferior do parafuso de reabastecimento de óleo.
- Tenha em atenção que o pistão deve estar retraído.

- Importante: demasiado óleo poderá desactivar o equipamento.
- Utilize apenas óleo hidráulico (Tipo HLP ISO 32) que tenha sido aprovado pelo fabricante. Cuidado: Nunca utilize óleo de travões.
- A manutenção e reparação do equipamento devem ser realizadas apenas por pessoas qualificadas.

## 7. Ar no sistema hidráulico

Poderá haver a acumulação de ar no sistema hidráulico, o que poderá afectar o desempenho do macaco de rodas. Para resolver este tipo de problemas, proceda da seguinte forma.

- Abra a válvula de descarga rodando a alavanca no sentido contrário aos ponteiros de relógio enquanto bombeia com a alavanca ou com o pedal (5-6 vezes).
- Depois, bombeie o macaco até à altura máxima antes de o baixar novamente. O sistema hidráulico já não possui ar.

## 8. Eliminação

- A eliminação deste equipamento deve obedecer à legislação do país respectivo.
- Todos os dispositivos danificados, excessivamente desgastados ou que funcionem incorrec-tamente DEVEM SER RETIRADOS DO SERVIÇO.

A reparação do equipamento deve ser realizada apenas por pessoas qualificadas.

Utilize o equipamento apenas para a utilização pretendida anteriormente descrita, é expressamente proibida qualquer outra utilização! Não aceitamos qualquer responsabilidade ou pedido de garantia por ferimentos e danos resultantes de uma utilização incorrecta ou inadequada ou do incumprimento das instruções de segurança.

## 9. Resolução de problemas

Tipo de anomalia	Motivo possível	Solução
O macaco com rodas não eleva a carga	1) A válvula de descida não foi devidamente fechada	Fechre a válvula, rodando o veio da bomba no sentido dos ponteiros do relógio
	2) Óleo insuficiente	Baixre totalmente o carro transversal e coloque óleo hidráulico até 4 mm abaixo do rebordo do bujão no cilindro.
	3) Demasiado óleo no reservatório	Rebaixre totalmente o braço elevatório e verifique o nível do óleo. Se o nível do óleo for superior a 4 mm no bujão, retire algum óleo do depósito. O nível de óleo não deve ser superior a 4 mm sob o rebordo do bujão.
O macaco com rodas não segura a carga	4) Mesmo motivo que em 1)	Proceda conforme descrito em 1)
	5) O óleo hidráulico está contaminado com partículas ou sujidade	Como solução rápida, rode o veio da bomba no sentido dos ponteiros do relógio e coloque-se sobre a roda dianteira, puxe o braço elevatório totalmente para cima no carro transversal, liberte o carro transversal e baixe totalmente o braço elevatório rodando o veio da bomba no sentido contrário ao dos ponteiros do relógio. Fechre novamente a válvula de descida, rodando o veio da bomba no sentido dos ponteiros do relógio, e experimente utilizar novamente a ferramenta.
O macaco com rodas não eleva a carga até à altura máxima indicada	6) Mesmo motivo que em 2)	Proceda conforme descrito em 2)
	7) Existem bolhas de ar no sistema hidráulico, por exemplo, devido ao transporte	Proceda conforme descrito em 5)
Não é possível baixar totalmente o carro transversal	8) Mesmo motivo que em 5)	Proceda conforme descrito em 5)
	9) A mola/posição da mola 2 não está devidamente fixa ou está gasta	Limpe e lubrifique regularmente todas as peças móveis e substitua todas as peças gastas por peças originais.
O macaco pneumático eleva com dificuldade	10) Mesmo motivo que em 7)	Proceda conforme descrito em 5)
	11) Mesmo motivo que em 3)	Proceda conforme descrito em 3)

## 10. Certificação CE

DECLARAÇÃO CE			
Válida para:			
<b>RH215/RH151/RH315</b>		<b>Série: 011 a 129</b>	
Origem do produto: Fabricado na China			
está em conformidade com os requisitos das Directivas CE no âmbito das leis dos Estados Membros relativas a:			
"Maquinaria":		2006/42/CE (17/05/2006)	
norma(s) harmonizada(s) aplicável(is):		EN 1494:2000 + A1:2008	
Ficheiro Técnico disponível no Centro Técnico da UE	<b>CP ZAC de la Lorie -38, rue Bobby Sands, B.P10273 44818 Saint-Herblain Cedex, França</b>	Local e data de emissão:	<b>44818 Saint-Herblain, França 01.06.2012</b>
Nome e morada da empresa:	<b>Rodcraft Customer Center Langemarckstr.35 bis 45141 Essen- Alemanha</b>	<b>Bruno Blanchet Director-Geral</b>	
Declaramos, pela presente, que a máquina descrita em seguida está em conformidade com os requisitos gerais de segurança e saúde das directivas da UE mencionadas abaixo, em virtude do seu desenho e concepção e o tipo por nós publicado. A presente declaração é invalidada em caso de modificação da máquina sem a nossa aprovação.			

Visite o nosso sítio de Internet em [www.rodcraft.com](http://www.rodcraft.com)  
Aqui poderá, também, descarregar os nossos manuais.

Se tiver alguma questão, contacte a filial ou representante Rodcraft mais perto de si.

**Αγαπητέ πελάτη!**

Η Rodcraft Pneumatic Tools σας ευχαριστεί για την αγορά ενός εκ των προϊόντων μας και σας καλεί να διαβάσετε το παρόν εγχειρίδιο χρήστη. Το παρόν εγχειρίδιο περιλαμβάνει όλες τις απαραίτητες πληροφορίες για την ορθή χρήση αυτής της συσκευής. Σας συστήνουμε να το διαβάσετε προσεκτικά και να ακολουθήσετε προσεκτικά τις οδηγίες που δίνονται.

Παρακαλούμε διατηρείτε το εγχειρίδιο χρήστη σε καλή κατάσταση. Το περιεχόμενο του παρόντος εγχειριδίου μπορεί να τροποποιηθεί χωρίς προειδοποίηση και χωρίς περαιτέρω υποχρέωση εκ μέρους της εταιρείας, ώστε αλλαγές και βελτιώσεις να συμπεριλαμβάνονται στα ήδη τυπωμένα αντίγραφα.

Στόχος μας είναι να κατασκευάσουμε προϊόντα, με τα οποία θα μπορείτε να εργάζεστε με όσο το δυνατόν μεγαλύτερη ασφάλεια και αποτελεσματικότητα. Για την ασφάλειά σας, είναι σημαντικό να χειρίζεστε αυτό το προϊόν και τα υπόλοιπα εργαλεία με προσοχή και ορθή κριση. Αυτές οι προφυλάξεις ασφαλείας περιλαμβάνουν μερικές από τις πιο σημαντικές πηγές κινδύνου, ωστόσο, δεν μπορούν να καλύψουν κάθε πιθανό κίνδυνο.

Απαγορεύεται η αντιγραφή ή η μετάφραση οποιουδήποτε μέρους του παρόντος εγχειριδίου χωρίς προηγούμενη έγγραφη άδεια από τον κατασκευαστή.

**1. Τεχνικά Χαρακτηριστικά**

Τεχνικά	Μονάδα	RH215	RH151	RH315
Καθαρό βάρος	[kg]	39.4	50.5	45
Ανυψωτική ικανότητα	[kg]	2000	1500	3000
Ποσότηταυδραυλικού	[l]	0.29	0.21	0.22
A	[mm]	430	530	455
B	[mm]	75	70	95
C	[mm]	505	600	550
D	[mm]	750	920	779
D2	[mm]	1960	2140	1979
E	[mm]	150	153	160
F	[mm]	270	282	257
G	[mm]	375	382	364
Στατικός συντελεστής δοκίμης		1.50	1.50	1.50
Δυναμικός συντελεστής δοκίμης		1.20	1.20	1.20

**2. Εφαρμογή και Λειτουργία**

- Ο επαγγελματικός γρύλλος αέρος είναι μία συσκευή για την ανύψωση οχημάτων μέχρι το σημείο της πρόσβασης κατά την επισκευή και τη συντήρηση
- Ο γρύλλος είναι μόνο ανυψωτική συσκευή και δεν πρέπει ποτέ να χρησιμοποιείται για τη μεταφορά και/ή φόρτωση οχημάτων.
- Απαγορεύεται η ανύψωση με κάποιο άτομο στο εσωτερικό
- Απαγορεύεται η μετακίνηση του γρύλλου με φορτίο
- Δεν επιτρέπεται κάποια άλλη χρήση. Μόνο για επαγγελματική χρήση

**3. Έλεγχος**

• Αναζητεί τη συσκευασία και ελέγξτε ότι ο εξοπλισμός δεν φέρει φθορές που προκλήθηκαν κατά τη μεταφορά και ότι όλα τα μέρη του που περιγράφονται στα έγγραφα φόρτωσης του εξοπλισμού περιέχονται στη συσκευασία. Πριν χρησιμοποιήσετε τον εξοπλισμό πραγματοποιήστε έναν οπτικό έλεγχο για να διαπιστώσετε τυχόν διαρροές, βλάβες, χαλαρά μέρη ή μέρη που λείπουν.

**4. Συναρμολόγηση**

- Αφαιρέστε τη συσκευή και τα εσώκλειστα εξαρτήματα από τη συσκευασία.
- Αφαιρέστε την ασφάλεια μεταφοράς που βρίσκεται στο στήριγμα του βραχίονα. (Εικ.02). Πιέστε το στήριγμα του βραχίονα προς τα κάτω (1/2) και αφαιρέστε την ασφάλεια μεταφοράς (3/4).
- Πρώτα αφαιρέστε την εξάγωνη βίδα SW10 (Εικ.03(1)) που βρίσκεται στην πλευρά του κατώτερου τμήματος του βραχίονα του μοχλού και τοποθετήστε το άνω και κάτω τμήμα του βραχίονα του μοχλού μαζί πριν ασφαλιστεί τη σύνδεση με την εξάγωνη βίδα (Εικ.03(2/3/4)).
- Τώρα προσαρμόστε το βραχίονα του μοχλού στην ανυψωτική συσκευή. Για το σκοπό αυτό αφαιρέστε τον ρικνό κοχλία SW17 (εξάγωνη βίδα) που βρίσκεται στο στήριγμα της ανυψωτικής συσκευής (Εικ.04(1)) και τοποθετήστε το βραχίονα του μοχλού μέσα στο στήριγμα (Εικ.04(2)). Σφίξτε τη βίδα ξανά (Εικ.04(3/4)).
- Πριν χρησιμοποιήσετε το γρύλλο είναι απαραίτητο να εξεραρώσετε το υδραυλικό κύκλωμα (βλ. ενότητα 7).

**5. Έναρξη Λειτουργίας και Χειρισμός**

- Κατά το χειρισμό του μηχανήματος είναι σημαντικό να τηρούνται αυστηρά οι οδηγίες ασφαλείας.
- Τοποθετήστε το γρύλλο κάτω από τα σημεία ανύψωσης του οχήματος.
- Βεβαιωθείτε ότι κανείς δεν βρίσκεται μέσα στο όχημα που πρόκειται να ανυψωθεί. Σβήστε τη μηχανή του οχήματος και τραβήξτε χειρόφρενο. Χρησιμοποιήστε σφήνες για να εμποδίσετε το αυτοκίνητο να μετακινήθει (Εικ. 05(1)). Μην εισέρχετε στο όχημα και μην θέτετε σε λειτουργία τη μηχανή του.
- Ποτέ μην χρησιμοποιείτε το γρύλλο για να μετακινήσετε ένα όχημα ή για να το κρατήσετε ανυψωμένο επί μακρόν. Να χρησιμοποιείτε πάντα στήριγματα πλαισίου (Εικ.05(5)).
- Τοποθετείτε πάντα τον γρύλλο ανύψωσης οχημάτων με τέτοιο τρόπο ώστε να μην μπορείτε να τον χειριστείτε ενώ βρίσκεστε κάτω από το όχημα (Εικ.05(4)).
- Να χειρίζεστε πάντα το αυτοκίνητο χειροκίνητα ώστε να μπορείτε να διαπιστώσετε τα σωστά σημεία ανύψωσης του.
- Να χρησιμοποιείτε το βραχίονα του μοχλού ή το πεντάλ ελέγχου ασφαλείας για να φέρετε την ανυψωτική συσκευή στο επιθυμητό ύψος (Εικ.05(2)). Βεβαιωθείτε ότι η υδραυλική βαλβίδα είναι κλειστή.
- Για το σκοπό αυτό είναι απαραίτητο να ασφαλίσετε το βραχίονα του μοχλού δεξιάδωροφα.
- Παρακαλούμε σημειώστε ότι το πεντάλ ελέγχου χρησιμοποιείται κυρίως για να γεφυρώσει την έλλειψη φορτίου.
- Οι ανυψωτικές συσκευές διατίθενται με βαλβίδα υπερφόρτωσης, η οποία έχει ρυθμιστεί από τον κατασκευαστή. Δεν πρέπει ποτέ να ρυθμίζετε μόνοι σας αυτή τη βαλβίδα.
- Για να χαμηλώσετε το φορτίο, στρέψτε αργά το βραχίονα του μοχλού αριστερόστροφα (Εικ.05(3)).
- Όταν δεν χρησιμοποιείτε τον γρύλλο, το έμβολο/βραχίονα ανύψωσης πρέπει να τραβηγμένος προς τα μέσα.

\_ είναι απαραίτητο να μπορεί να δει ο χειριστής τη συσκευή ανύψωσης και το φορτίο κατά τη διάρκεια όλων των κινήσεων,  
 \_ δεν επιτρέπεται η εργασία κάτω από το ανυψωμένο φορτίο μέχρι να ασφαλιστεί με κατάλληλα μέσα,  
 \_ θα δίδονται στον χειριστή όλες οι απαραίτητες πληροφορίες σχετικά με τη εκπαίδευση και σχετικά με τις δυνάμεις αντίληψης και μετατόπισης.

**6. Συντήρηση**

- Όλα τα κινητά μέρη πρέπει να λιπαίνονται σε τακτική βάση με τα συνήθη λιπαντικά για όλες τις χρήσεις. Να διατηρείτε πάντα τον εξοπλισμό καθαρό και μακριά από διαβρωτικά χημικά. Μην αφήνετε τον εξοπλισμό εκτεθειμένο σε εξωτερικό χώρο.
- Να έχετε προς τα πίσω το πιστόνι κατά τις περιόδους μη χρήσης.
- Παρακαλούμε ελέγχετε το επίπεδο του λαδιού τουλάχιστον μια φορά το χρόνο και αναπληρώστε, εάν χρειάζεται. Γεμίστε τον κωνίδριο με υδραυλικό λάδι μέχρι το κατώτερο όριο του πύματος εισαγωγής.

- Σημειώστε ότι το έμβολο πρέπει να είναι βραβηγμένο.
- Σημαντικό: η υπερβολική ποσότητα λαδιού μπορεί να θέσει εκτός λειτουργίας τη συσκευή.
- Να χρησιμοποιείτε μόνο υδραυλικό λάδι (τύπου HLP ISO 32) που είναι εγκεκριμένο από τον κατασκευαστή. Προφύλαξη: Ποτέ μην χρησιμοποιείτε υγρό φρένων.
- Η συντήρηση και η επισκευή του εξοπλισμού πρέπει να πραγματοποιείται μόνο από εξουσιοδοτημένο τεχνικό προσωπικό.

**7. Αέρας στο υδραυλικό σύστημα**

- Μπορεί να υπάρχει συσσώρευση αέρος μέσα στο υδραυλικό σύστημα, η οποία μπορεί να επηρεάσει την απόδοση του γυρλλού. Επαγγελματικός γυρλλός αέρος Για να επιλύσετε αυτό το είδος προβλήματος παρακαλούμε κάντε τα ακόλουθα.
- Ανοίξτε την ανακουφιστική βαλβίδα στρέφοντας το βραχίονα του μοχλού αριστερόστροφα ενώ ταυτόχρονα κάνετε κίνηση άντλησης με το μοχλό ή χρησιμοποιώντας το πεντά ελέγχου (5-6 φορές).
  - Έπειτα, συνεχίστε την άντληση του γυρλλού μέχρι να τον σηκώσετε στο μέγιστο ύψος που πριν τον χαμηλώσετε ξανά. Το υδραυλικό σύστημα έχει εξεραρωθεί.

**8. Απόρριψη**

- Η απόρριψη του παρόντος εξοπλισμού πρέπει να είναι σύμφωνη με τη νομοθεσία της αντίστοιχης χώρας.
  - Όλες οι κατεστραμμένες, άσχημα φθαρμένες ή ελαττωματικά λειτουργούσες συσκευές ΠΡΕΠΕΙ ΝΑ ΑΠΟΣΥΡΟΝΤΑΙ ΑΠΟ ΤΗ ΛΕΙΤΟΥΡΓΙΑ. Η επισκευή του εξοπλισμού πρέπει να γίνεται μόνο από εξουσιοδοτημένο τεχνικό προσωπικό.
- Να χρησιμοποιείτε τον εξοπλισμό μόνο για την χρήση για την οποία προορίζεται όπως περιγράφεται ανωτέρω, κάθε άλλη χρήση αποκλείεται ρητά! Για τυχόν τραυματισμούς ή φθορές που προκλήθηκαν από ακατάλληλη χρήση, κακή χρήση ή παράβαση των κανόνων ασφαλείας, η εταιρεία δεν φέρει καμία ευθύνη, ούτε αποδέχεται την εγγύηση.

**9. Αντιμετώπιση βλαβών**

Τύπος δυσλειτουργίας	Πιθανή αιτία	Αντιμετώπιση
Ο επαγγελματικός γυρλλός αέρος δεν ανυψώνει το φορτίο	1) Η βαλβίδα καθόδου δεν εκκλίσει σωστά	εκκλίστε τη βαλβίδα γυρίζοντας την αντλία με τη φορά του αξόνα
	2) Δεν υπάρχει αρκετό λάδι	Χαμηλώστε την οδοντωτή επιφάνεια εντελώς και γεμίστε με υδραυλικό λάδι μέχρι να φτάσει στα 4 mm κάτω από τη στεφάνη του εμβόλου λαδιού στον κύλινδρο
	3) Υπερβολικά πολύ λάδι στο δοχείο	Χαμηλώστε τον βραχίονα ανύψωσης εντελώς και ελέγξτε τη στάθμη του λαδιού. Αν η στάθμη του λαδιού είναι υψηλότερη από 4mm κάτω από το έμβολο λαδιού, αφαιρέστε λίγο λάδι από τη δεξαμενή. Η στάθμη λαδιού δεν θα πρέπει να είναι υψηλότερα από 4mm κάτω από τη στεφάνη του εμβόλου λαδιού.
Ο επαγγελματικός γυρλλός αέρος δεν κρατά το φορτίο	4) Ο ίδιος λόγος όπως στο 1)	Συνεχίστε όπως περιγράφεται στο 1)
	5) Το υδραυλικό λάδι έχει μολυνθεί με σωματίδια ή βρωμιά	Για γρήγορη αντιμετώπιση, γυρίστε τον βραχίονα της αντλίας δεξιόστροφα και πατήστε στον μπροστινό τροχό, τραβήξτε εντελώς τον βραχίονα ανύψωσης στην οδοντωτή επιφάνεια, αφιέρτε την οδοντωτή επιφάνεια και χαμηλώστε τον βραχίονα ανύψωσης εντελώς γυρίζοντας τον άξονα αντλίας αριστερόστροφα. Κλείστε τη βαλβίδα καθόδου ξανά γυρίζοντας τον άξονα της αντλίας δεξιόστροφα και δοκιμάστε να χρησιμοποιήσετε το εργαλείο ξανά
Ο επαγγελματικός γυρλλός αέρος δεν ανυψώνει το φορτίο μέχρι το ενδεδειγμένο μέγιστο ύψος	6) Ο ίδιος λόγος όπως στο 2)	Συνεχίστε όπως περιγράφεται στο 2)
	7) Υπάρχουν φυσαλίδες αέρα στο υδραυλικό σύστημα για παράδειγμα από τη μεταφορά	Συνεχίστε όπως περιγράφεται στο 5)
Η οδοντωτή επιφάνεια δεν μπορεί να χαμηλώσει εντελώς	8) Ο ίδιος λόγος όπως στο 5)	Συνεχίστε όπως περιγράφεται στο 5)
	9) Το ελατήριο/θέση 2 ελατηρίου, δεν είναι προσαρτημένο(α) σωστά ή φθαρμένο(α)	Καθαρίστε και λιπάνετε όλα τα κινούμενα μέρη τακτικά και ανταλλάξτε όλα τα φθαρμένα και κατεστραμμένα μέρη με νέα αυθεντικά εξαρτήματα
Ο επαγγελματικός γυρλλός αέρα ανυψώνεται με δυσκολία	10) Ο ίδιος λόγος όπως στο 7)	Συνεχίστε όπως περιγράφεται στο 5)
	11) Ο ίδιος λόγος όπως στο 3)	Συνεχίστε όπως περιγράφεται στο 3)

**10. Πιστοποίηση CE**

**ΔΗΛΩΣΗ ΕC**

Ισχύει για:

<b>RH215/RH151/RH315</b>	<b>Σειριακός αριθμός: 011 έως 129</b>
--------------------------	---------------------------------------

Προέλευση του προϊόντος: Κατασκευάστηκε στην Κίνα

συμμορφώνεται με τις απαιτήσεις των Οδηγιών του συμβουλίου κατά προσέγγιση με τους νόμους των Κρατών μελών που σχετίζονται: με «Μηχανολογικό εξοπλισμό»: 2006/42/EC (17/05/2006)  
ισχύοντα εναρμονισμένα πρότυπα: EN 1494:2000 + A1:2008

Το Τεχνικό Αρχείο διατίθεται στο EU Technocenter	<b>CP ZAC de la Lorie -38, rue Bobby Sands, B.P10273 44818 Saint-Herblain Cedex, Γαλλία</b>	Τόπος και ημερομηνία έκδοσης:	<b>44818 Saint-Herblain, Γαλλία 01.06.2012</b>
Όνομα εταιρείας και διεύθυνση:	<b>Rodcraft Customer Center Langemarckstr.35 bis 45141 Essen- Γερμανία</b>	<b>Bruno Blanchet Γενικός Διευθυντής</b>	

Με το παρόν δηλώνουμε ότι το μηχανήμα που περιγράφεται παρακάτω συμμορφώνεται με τις γενικές απαιτήσεις ασφαλείας και υγείας των οδηγών της ΕΕ που αναφέρονται παρακάτω λόγω του σχεδίου και της ιδέας και του τύπου που διακινούμε. Αυτή η δήλωση ακυρώνεται αν το μηχανήμα τροποποιηθεί χωρίς την έγκρισή μας.

Επισκεφτείτε το δικτυακό μας τόπο [www.rodcraft.com](http://www.rodcraft.com)  
Εδώ μπορείτε επίσης να μεταφορτώσετε (download) τα εγχειρίδια μας.  
Για περαιτέρω ερωτήσεις απευθυνθείτε στον κοντινότερο εξουσιοδοτημένο αντιπρόσωπο της Rodcraft.

Szanowny Kliencie!

Firma Rodcraft Pneumatic Tools dziękuje za zakup jednego z naszych produktów i zachęca do lektury niniejszego podręcznika obsługi. Podręcznik zawiera wszystkie informacje wymagane do właściwego użytkowania tego urządzenia. Zalecamy jego przeczytanie w całości i ścisłe przestrzeganie podanych instrukcji.

Podręcznik obsługi należy zachować w dobrym stanie na przyszłość. Jego zawartość może ulec uaktualnieniu bez uprzedniej zapowiedzi i bez idących za tym zobowiązań, tak więc zmiany i ulepszenia mogą zostać dodane do już rozproszonych egzemplarzy.

Naszym celem jest wytwarzanie produktów, z którymi praca jest możliwie najbardziej bezpieczna i wydajna. Dla własnego bezpieczeństwa kluczowym jest wykazywanie ostrożności i trzeźwej oceny podczas posługiwania się tym produktem i innymi narzędziami. Niniejsze uwagi dotyczące bezpieczeństwa niektóre z najważniejszych źródeł niebezpieczeństw, jednak nie podają wszystkich możliwych zagrożeń.

Kopionowanie, czy tłumaczenie którejkolwiek części niniejszego podręcznika, bez pisemnej zgody producenta, jest zakazane.

## 1. Dane techniczne

Dane techniczne	Jednostka	RH215	RH151	RH315
Waga netto	[kg]	39.4	50.5	45
Udźwig	[kg]	2000	1500	3000
Objętość oleju hydraulicznego	[l]	0.29	0.21	0.22
A	[mm]	430	530	455
B	[mm]	75	70	95
C	[mm]	505	600	550
D	[mm]	750	920	779
D2	[mm]	1960	2140	1979
E	[mm]	150	153	160
F	[mm]	270	282	257
G	[mm]	375	382	364
Współczynnik testu statycznego		1.50	1.50	1.50
Współczynnik testu dynamicznego		1.20	1.20	1.20

## 2. Zastosowanie i funkcja

- Podnośnik wózkowy służy do unoszenia pojazdu w celu umożliwienia jego naprawy lub konserwacji.
- Podnośnik jest tylko urządzeniem służącym do podnoszenia i nigdy nie należy go używać do przemieszczania czy obciążania pojazdu.
- Zabrania się podnoszenia pojazdu, gdy ktoś w nim siedzi
- Zabrania się przemieszczania podnośnika, który jest obciążony
- Wszelkie inne zastosowanie jest niedozwolone. Wyłącznie do profesjonalnego użytku

## 3. Przegląd

- Otworzyć opakowanie i sprawdzić, czy sprzęt nie uległ uszkodzeniu w trakcie transportu oraz czy zostały dostarczone wszystkie części wymienione w dokumentach dostawy. Przed skierowaniem narzędzia do użytkowania sprawdzić wizualnie, czy nie ma przecieków, uszkodzeń, obluzowanych czy brakujących części.

## 4. Montaż

- Wyjąć urządzenie wraz z załączonymi pozycjami.
- Usunąć blokadę na czas transportu umiejscowioną w wsporniku dźwigni. (Rys.02). Docisnąć wspornik dźwigni do dołu (1/2) i zdjąć blokadę transportową (3/4).
- Najpierw usunąć śrubę z łbem sześciokątnym SW10 (Rys.03(1)) z boku dolnego drążka dźwigni, następnie złożyć ze sobą górny i dolny drążek dźwigni, zabezpieczając ich połączenie wykręconą wcześniej śrubą sześciokątną (Rys.03(2/3/4)).
- Teraz przymocować drążek dźwigni do urządzenia podnoszącego. W tym celu wykręcić śrubę z łbem sześciokątnym SW17 we wsporniku urządzenia podnoszącego (Rys.04(1)) i umieścić drążek dźwigni we wsporniku (Rys.04(2)). Ponownie dokręcić śrubę (Rys.04(3/4)).
- Przed użyciem podnośnika konieczne jest odpowietrzenie obwodu hydraulicznego (patrz część 7)

## 5. Uruchomienie i użytkowanie

- Przy użytkowaniu podnośnika należy ściśle przestrzegać wytycznych w zakresie bezpieczeństwa.
- Należy ustawić podnośnik dokładnie pod punktami podnoszenia pojazdu.
- Sprawdzić, czy nie ma żadnych osób w podnoszonym samochodzie. Wyłączyć silnik i zaciągnąć ręczny hamulec w samochodzie. Za pomocą klinów zabezpieczyć samochód przed poruszeniem się (Rys.05(1)). Nie wsiadać do samochodu, ani nie włączać silnika.
- Nigdy nie używać podnośnika do przemieszczania samochodu, ani nie pozostawiać go w stanie podniesionym. Zawsze używać stojaków podwoziowych (Rys.05(5)).
- Zawsze ustawiać podnośnik wózkowy w taki sposób, aby nie zachodziła możliwość jego obsługi spod samochodu (Rys.05(4)).
- Zawsze korzystać z podręcznika użytkownika i obsługi samochodu w celu precyzyjnego określenia prawidłowych punktów podnoszenia pojazdu.
- Do osiągnięcia żądanej wysokości podnoszenia używać drążka dźwigni lub pedału nożnego (Rys.05 (2)). Sprawdzić, czy jest zamknięty zawór hydrauliczny. Prosimy zauważyć, że pedał nożny jest głównie używany do objęcia przesuwu bez obciążenia.
- Podnośniki są wyposażone w zawór przeciążenia, wyregulowany fabrycznie przez producenta. Tego zaworu nigdy nie wolno regulować ponownie.
- W celu opuszczenia obciążenia należy wolno obracać drążek dźwigni w kierunku przeciwnym do ruchu wskazówek zegara (Rys.05(3)).
- W przypadku, gdy podnośnik nie jest używany, musi mieć wciśnięty tłok/ramię podnoszące.

\_ operator ma obowiązek obserwowania podnośnika oraz ładunku podczas wykonywania wszelkich ruchów;

\_ zabrania się wykonywania prac pod uniesionym ładunkiem, o ile nie zostanie zabezpieczony z użyciem odpowiednich środków;

\_ operator musi uzyskać wszelkie konieczne informacje dotyczące szkoleń oraz mocy pompowania i sił przłożenia.

## 6. Konserwacja

- Wszystkie części ruchome należy smarować standardowym smarem uniwersalnym. Sprzęt zawsze utrzymywać w czystości, z dala od żrących substancji chemicznych. Nie pozostawiać urządzenia na wolnym powietrzu.
- W przypadku, gdy podnośnik nie jest używany, musi mieć wciśnięty tłok/ramię podnoszące.
- Całkowita wymiana oleju nie jest konieczna! Przynajmniej raz do roku sprawdzać poziom oleju, a w razie konieczności dopełnić. Napelnij cylinder olejem hydraulicznym aż do dolnej krawędzi śruby dopełniania olejem.
- Pamiętaj, aby tłok był całkowicie cofnięty.
- Ważne: zbyt duża ilość oleju może uniemożliwić działanie urządzenia.

- Stosować tylko olej hydrauliczny (Typ HLP ISO 32) zatwierdzony przez producenta. Ostrzeżenie: Nie stosować płynu hamulcowego.
- Konserwacja i naprawa urządzenia może być przeprowadzana jedynie przez wykwalifikowany personel techniczny.

**7. Powietrze w układzie hydraulicznym**

- W układzie hydraulicznym może zgromadzić się powietrze, które może mieć negatywny wpływ na pracę. Podnośnika. Aby sprostać temu problemowi, należy postępować w następujący sposób.
- Otworzyć zawór rozładowy, obracając dźwignię w stronę przeciwną do ruchu wskazówek zegara (w lewo), jednocześnie pompując dźwignią lub używając pedału nożnego (5-6 razy).
  - Następnie pompować podnośnikiem do osiągnięcia jego wysokości przed jego ponownym opuszczeniem. Układ hydrauliczny ulega odpowietrzeniu.

**8. Utylizacja**

- Utylizację sprzętu należy przeprowadzić zgodnie z przepisami prawa obowiązującymi w danym kraju.
- Wszystkie urządzenia uszkodzone, mocno zużyte lub nieprawidłowo działające, **NALEŻY WYKŁUCZYĆ Z UŻYTKOWANIA**. Naprawa urządzenia powinna być przeprowadzana jedynie przez wykwalifikowany personel techniczny. Urządzenie należy stosować wyłącznie zgodnie z jego przeznaczeniem, opisany powyżej. Jakiegokolwiek inne zastosowanie jest niedozwolone! Za obrażenia ciała i uszkodzenia wynikłe z niewłaściwego użytkowania, naruszania instrukcji bezpieczeństwa nie przyjmujemy żadnej odpowiedzialności czy gwarancji.

**9. Wykrywanie i usuwanie usterek**

Rodzaj usterki	Możliwa przyczyna	Rozwiązanie
Podnośnik wózkowy nie podnosi ładunku	Zawór obniżający nie został poprawnie zamknięty	Zamknąć zawór, obracając żerdź pompową w kierunku zgodnym z ruchem wskazówek zegara.
	2) Za mało oleju	Całkowicie obniżić łożę i dolać oleju hydraulicznego – do poziomu 4 mm poniżej obrzeża korka na cylindrze
	3) Za dużo oleju w zbiorniku	Całkowicie obniżić ramię unoszące i sprawdzić poziom oleju. Jeśli poziom oleju jest wyższy niż 4mm pod korkiem, usunąć niewielką ilość oleju ze zbiornika. Poziom oleju nie powinien być wyższy niż 4mm pod obrzeżem korka.
Podnośnik wózkowy nie trzyma ładunku	4) Taki sam powód jak w 1)	Postępować zgodnie z zaleceniami z punktu 1)
	5) Olej hydrauliczny jest zanieczyszczony cząsteczkami lub kurzem	Szybkie rozwiązanie to przekroczenie żerdzi pompowej w kierunku zgodnym z ruchem wskazówek zegara i stanęcie na przednim kole, wyciągnięcie ramienia unoszącego całkowicie w górę, a następnie zwolnienie łoża i całkowite obniżenie ramienia, przy jednoczesnym obracaniu żerdzi pompowej w przeciwną stronę. Zamknąć zawór obniżający obracając żerdź pompową w kierunku zgodnym z ruchem wskazówek zegara i ponownie spróbować użyć narzędzia.
Podnośnik wózkowy nie podnosi ładunku na maksymalną wysokość	6) Taki sam powód jak w 2)	Postępować zgodnie z zaleceniami z punktu 2)
	7) W układzie hydraulicznym są pęcherze powietrza (powstałe np. w czasie transportu)	Postępować zgodnie z zaleceniami z punktu 5)
Łoże nie obniża się całkowicie	8) Taki sam powód jak w 5)	Postępować zgodnie z zaleceniami z punktu 5)
	9) Sprężyna/sprężyny w pozycji 2 jest/są nieprawidłowo przymocowane lub zużyte	Regularnie czyścić i smarować wszystkie ruchome części oraz wymienić wszystkie uszkodzone i zużyte elementy na nowe oryginalne części zamienne.
Podnośnik wózkowy podnosi ładunek z trudnościami	10) Taki sam powód jak w 7)	Postępować zgodnie z zaleceniami z punktu 5)
	11) Taki sam powód jak w 3)	Postępować zgodnie z zaleceniami z punktu 3)

**10. Certyfikat CE**

<b>DEKLARACJA ZGODNOŚCI EC</b>			
Dotyczy:		<b>RH215/RH151/RH315</b>	
		<b>Numer seryjny: 011 do 129</b>	
<b>Pochodzenie wyrobu:</b> Wyprodukowano w Chinach			
spełnia wymogi dyrektyw ustalonych przez Radę, zgodnie ze zbliżaniem ustawodawstw państw członkowskich, dotyczących: „Maszyn”: odpowiednich norm ujednoczonych:			
		2006/42/EC (17/05/2006) EN 1494:2000 + A1:2008	
Dokumentacja techniczna dostępna w Europejskim Centrum Technicznym	<b>CP ZAC de la Lorie -38, rue Bobby Sands, B.P10273 44818 Saint-Herblain Cedex, Francja</b>	Miejsce i data wydania:	<b>44818 Saint-Herblain, Francja 01.06.2012r.</b>
Nazwa i adres firmy:	<b>Rodcraft Klient CenterLangemarckstr.35 bis 45141 Essen- Niemcy</b>	<b>Bruno Blanchet Dyrektor Naczelny</b>	
Niniejszym zaświadczaamy, że opisane urządzenie spełnia wymagania poniższych dyrektyw UE, dotyczących bezpieczeństwa i zdrowia, stosownie do projektu i typu wypuszczonego przez nas do obiegu. Deklaracja traci ważność w przypadku modyfikacji dokonanych bez naszej zgody.			

Odwiedź naszą stronę internetową: [www.rodcraft.com](http://www.rodcraft.com)  
Znajdują się tu podręczniki obsługi do pobrania.

W przypadku pytań, należy skontaktować się z najbliższym oddziałem Rodcraft lub autoryzowanym sprzedawcą.

**Vážení zákazníci!**

Rodcraft Pneumatic Tools vám děkuje, že jste si zakoupili jeden z jejich výrobků a prosí vás, abyste si přečetli tento návod k obsluze.

Obsahuje všechny informace, potřebné pro správné použití tohoto přístroje. Doporučujeme vám, abyste si jej celý přečetli a důsledně dodržovali daný postup. Prosím udržíte návod k obsluze v dobrém stavu. Obsah tohoto návodu k obsluze se může aktualizovat bez předchozího upozornění a bez dalších závazků v takové míře, že změny a zdokonalení mohou být vloženy do již distribuovaných kopií.

Naším cílem je vyrábět nástroje, se kterými lze pracovat co nejbezpečněji a co nejefektivněji. Pro vaši osobní bezpečnost je vhodné, abyste při manipulaci s tímto výrobkem a ostatními nástroji obali zvýšené opatrnosti a dobrého úsudku. Bezpečnostní předpisy pro tyto výrobky obsahují nejdůležitější zdroje nebezpečí, nicméně nemohou pokrýt všechna možná rizika.

Bez předchozího písemného svolení výrobce je kopírování jakékoli části tohoto návodu k obsluze nebo jeho překladu zakázáno.

**1. Technické údaje**

Technické údaje	Jednotka	RH215	RH151	RH315
Netto hmotnost	[kg]	39.4	50.5	45
Kapacita zvedáku	[kg]	2000	1500	3000
Množství hydraulického oleje	[l]	0.29	0.21	0.22
A	[mm]	430	530	455
B	[mm]	75	70	95
C	[mm]	505	600	550
D	[mm]	750	920	779
D2	[mm]	1960	2140	1979
E	[mm]	150	153	160
F	[mm]	270	282	257
G	[mm]	375	382	364
Koeficient statického testu		1.50	1.50	1.50
Koeficient dynamického testu		1.20	1.20	1.20

**2. Použití a funkce**

- Hydraulický pohyblivý zvedák je zařízení pro zvedání vozidla pro lepší přístup během opravy a údržby
- Zvedák je pouze zvedací zařízení a neměl by být nikdy používán k přepravě a/nebo nakládání vozidla.
- Je zakázáno zvedat vozidlo s člověkem na palubě
- Pohybovat zvedákem se zvednutým vozidlem je zakázáno
- Není povoleno žádné jiné použití, pouze pro osobní použití

**3. Kontrola**

- Otevřete obal a zkontrolujte, že nebyl přístroj poškozen a že jste přijali všechny díly, uvedené dokumentem o dodávce. Před použitím nástroje vizuálně zkontrolujte, zda ze zařízení neuniká olej, není poškozeno, zda nejsou uvolněné nebo nechybějí nějaké části.

**4. Montáž**

- Vyměňte přístroj, včetně dodaných prvků.
- Vyměňte z držáku páky přepravní zámek. (Obr. 02). Držák páky stlačte dolů (1/2) a sejměte přepravní zámek (3/4).
- Nejprve vyměňte šestihřanný šroub SW10 (Obr. 03(1)) na boku spodní strany tyče zvedáku a zasuňte horní a spodní stranu tyče zvedáku do sebe, následně zajistěte šestihřanným šroubem (Obr. 03 (2/3/4)).
- Nyní připevněte tyč ke zvedáku. Za tímto účelem vyměňte šestihřanný šroub SW17 na držáku páky zvedáku (Obr.04(1)) a vložte páku zvedáku do tohoto držáku (Obr.04(2)). Šroub opět dotáhněte (Obr. 04 (3/4)).
- Před použitím zvedáku je nezbytné z hydraulického okruhu vypustit veškerý vzduch (viz část 7).

**5. Spuštění a činnost**

- Při používání přístroje musíte bedlivě dodržovat bezpečnostní pokyny.
- Zasuňte prosím zvedák pod zvedací body vozidla.
- Ujistěte se, že ve zvedaném vozidle nezůstala žádná osoba. Vypněte motor a zatáhněte ruční brzdu. Podložte kola klíny, zabráníte tak pohybu vozidla (Obr. 05 (1)). Nesedějte do vozidla a nespouštějte motor.
- Nikdy zvedák nepoužívejte k přesunu vozidla či k neustálému udržení vozidla ve vzduchu. Vždy používejte podpěrné lavice (Obr. 05 (5)).
- Vždy umístěte zvedák tak, aby jej nebylo možno ovládat z pozice pod autem (Obr. 05 (4)).
- Pro určení správných bodů ke zvednutí vozidla si vždy přečtěte návod k vozidlu.
- Použijte tyč zvedáku či nožní pedál, kterým zvednete zvedák do požadované výšky (Obr. 05 (2)). Ujistěte se, že je ventil hydrauliky uzavřen. Za tímto účelem je nutné upevnit tyč zvedáku ve směru hodinových ručiček.
- Vezměte, prosím, na vědomí, že nožní pedál se používá hlavně pro překonání zdvihu naprázdno.
- Zvedáky jsou dodávány s ventilem proti přetížení, který je nastaven výrobcem. Tento ventil nesmí být nikdy přenastavován.
- Pro snížení nákladu otočte tyč zvedáku pomalu proti směru hodinových ručiček (Obr. 05 (3)).
- Pokud zvedák nepoužíváte, musí být píst / zvedací rameno zataženo.

\_ je nezbytné, aby obsluha dokázala sledovat zvedák i zvedané zařízení během všech pohybů;

\_ není dovoleno pracovat pod zvednutým vozidlem, dokud nebude správně zajištěno;

\_ obsluha by měla být obeznamenána se všemi nezbytnými informacemi o školení a pumpování a přenosu sil.

**6. Údržba**

- Všechny pohyblivé části je nutno pravidelně mazat standardním víceúčelovým mazacím tukem. Udržujte přístroj vždy čistý a mimo dosah agresivních chemikálií. Nenechávejte přístroj venku.
- Pokud zvedák nepoužíváte, musí být píst zatažen.
- Úplná výměna oleje není nutná!



Hladinu oleje prosím kontrolujte přinejmenším jednou ročně a pokud je to nutné, doplňujte jej. Naplňte válec hydraulickým olejem až po spodní okraj šroubu pro doplňování oleje.

Uvědomte si prosím, že musí být píst zcela zatažen.

• Důležité: příliš mnoho oleje může vyřadit zařízení z činnosti.

• Používejte pouze hydraulický olej (typ HLP ISO 32) schválený výrobcem. Upozornění: Nikdy nepoužívejte brzdovou kapalinu.

• Údržbu a opravy přístroje musí provádět pouze kvalifikovaný technický personál.

## 7. Vzduch v hydraulickém systému

V hydraulickém systému může dojít k akumulaci vzduchu, což může ovlivnit výkon zvedáku. Pro odstranění tohoto problému postupujte následovně.

• Otevřete vypouštěcí ventil otočením tyče proti směru hodinových ručiček, přičemž zároveň tyčí či nožním pedálem zapumpujete (5-6 krát).

• Před dalším snižováním pak vypumpujete zvedák do jeho maximální polohy. Hydraulický systém bude tímto odaretován.

## 8. Likvidace

• Likvidace tohoto nástroje musí být prováděna podle platné legislativy dané země.

• Všechny poškozené, nadměrně opotřebované a nesprávně fungující nástroje SE NESMÍ POUŽÍVAT.

Údržbu a opravy přístroje musí provádět pouze kvalifikovaný technický personál.

Nástroj používejte pouze k zamýšlenému účelu, který je popsán výše. Jakékoli jiné použití nástroje je zakázáno! Za zranění a škody, způsobené nesprávným použitím, zneužitím či nedodržení bezpečnostních pokynů nepřebíráme žádnou odpovědnost či záruku.

## 9. Řešení problémů

Typ poruchy	Možná příčina	Řešení
Zvedák nezvedne břemeno	1) Vypouštěcí ventil nebyl správně uzavřen	Uzavřete prosím ventil otočením držádky pumpy po směru hodinových ručiček
	2)Není dostatek oleje	Úplně snižte čep a doplňte hydraulický olej, dokud není 4 mm po šroubením zátky válce
	3) Příliš mnoho oleje v nádrži	Snižte prosím úplně zvedací rameno a zkontrolujte hladinu oleje. Pokud je hladina oleje vyšší než 4 mm pod olejovou zátkou, odeberte prosím olej z nádrže. Hladina oleje by neměla být více než 4 mm pod šroubením olejové zátky.
Zvedák neudrží zátěž	4) Stejná příčina jako u 1)	Pokračujte prosím dle bodu 1)
	5) Hydraulický olej je kontaminovaný částicemi špíny	Pro rychlé řešení prosím otočte držadlem pumpy po směru hodinových ručiček a stoupněte si na přední kolo, zatáhněte za zvedací rameno a vytáhněte jej celé z čepu, uvolněte čep a úplně snižte zvedací rameno, a otáčejte přitom držadlem pumpy proti směru hodinových ručiček. Uzavřete vypouštěcí ventil opětovným otočením držádky po směru hodinových ručiček a opět zkuste zvedák použít
Zvedák nezvedne zátěž až do maximální výšky	6) Stejná příčina jako u 2)	Pokračujte prosím dle bodu 2)
Čep nelze úplně snížit	7) V hydraulickém systému jsou bublinky, pravděpodobně vznikly přepravou	Pokračujte prosím dle bodu 2)
	8 Stejná příčina jako u 5)	Pokračujte prosím dle bodu 5)
Zvedák zvedá s obtížemi	9) Pružina /poloha pružiny 2. je /není příjevněna správně, nebo je opotřebovaná	Pravidelně čistěte a mažte všechny pohyblivé díly a vyměňte všechny poškozené a opotřebované díly za nové a originální
	10) Stejná příčina jako u 7)	Pokračujte prosím dle bodu 5)
Zvedák zvedá s obtížemi	11) Stejná příčina jako u 3)	Pokračujte prosím dle bodu 3)

## 10. Certifikace CE

### Prohlášení o shodě

Platné pro:

**RH215/RH151/RH315**

**Série: 011 až 129**

Původ výrobku: Vyrobeno v Číně.

Vyhovuje požadavkům směrnic Evropské rady a zákonům členských států vztahujícím se ke „Strojrenství“:

2006/42/EC (17/05/2006)

Je v souladu s aplikovatelnými normami:

EN 1494:2000 + A1:2008

Technický soubor je k dispozici na Technocentru EU	<b>CP ZAC de la Lorie -38, rue Bobby Sands, B.P10273 44818 Saint-Herblain Cedex, France</b>	Místo a datum vydání:	<b>44818 Saint-Herblain, France 01.06.2012</b>
Jméno společnosti a adresa:	<b>Rodcraft Customer Center Langemarckstr.35 bis 45141 Essen- Germany</b>	<b>Bruno Blanchet Generální ředitel</b>	

Tímto prohlašujeme, že zde popsaný nástroj vyhovuje obecným bezpečnostním a zdravotním požadavkům uvedeným v níže zmíněných směrnicích EU vzhledem k jeho designu, pojetí a typu uvedenému do oběhu. Toto prohlášení pozbývá platnosti, jestliže je nástroj upraven bez našeho souhlasu.

Navštivte naše webové stránky na [www.rodcraft.com](http://www.rodcraft.com)

Zde lze také stáhnout naše příručky.

Pokud máte další otázky, kontaktujte vaši nejbližší pobočku Rodcraft nebo autorizovaného prodejce.

**Vážení zákazníci!**

Spoločnosť Rodcraft Pneumatic Tools vám ďakuje za zakúpenie jedného z našich produktov a vyzýva vás na prečítanie tejto príručky používateľa. Všetky informácie požadované kvôli riadnemu používaniu tohto prístroja sú obsiahnuté v tomto manuále. Odporúčame Vám, aby ste si úplne prečítali a nasledovne dané inštrukcie opatrne a obozretné.

Príručku používateľa udržiavajte v dobrom stave. Obsah tejto príručky sa môže meniť a aktualizovať bez predchádzajúceho oznámenia a bez ďalších povinností, takže zmeny a vylepšenia je možné vložiť do už distribuovaných kópií.

Naším cieľom je vyrábať produkty, s ktorými môžete pracovať tak bezpečne a účinne, ako sa len dá. Kvôli vašej vlastnej bezpečnosti, je životu nevyhnutné a dôležité, aby ste pozorne dodržiavali a dávali pozor a taktiež dobre posúdili stav pri manipulovaní s týmito výrobkami a inými nástrojmi. Tieto bezpečnostné predbežné opatrenia obsahujú niektoré najdôležitejšie zdroje nebezpečenstva, avšak, nedokážu pokryť všetky možné riziká. Bez predchádzajúceho písomného povolenia výrobcu je kopírovanie alebo preklad akejkoľvek časti tejto príručky zakázaný.

**1. Technické údaje a údaje**

Technické údaje a údaje	Jednotka	RH215	RH151	RH315
Čistá hmotnosť	[kg]	39.4	50.5	45
Nosnosť, kapacita zdvihu	[kg]	2000	1500	3000
Množstvo hydraulického oleja	[l]	0.29	0.21	0.22
A	[mm]	430	530	455
B	[mm]	75	70	95
C	[mm]	505	600	550
D	[mm]	750	920	779
D2	[mm]	1960	2140	1979
E	[mm]	150	153	160
F	[mm]	270	282	257
G	[mm]	375	382	364
Koeficient testu statiky		1.50	1.50	1.50
Koeficient testu dynamiky		1.20	1.20	1.20

**2. Používanie a funkcia**

- Pojazdny vozíkový zdvíhák je zariadenie na zdvíhanie vozidla smerom nahor kvôli prístupnosti počas opráv a údržby.
- Zdvíhák je len zdvíhacie zariadenie, spotrebič a nikdy by nemal byť použitý na prepravu, dopravu a/alebo nakladanie vozidla.
- Zdvíhanie vozidla s osobou vo vnútri zdvíhák je zakázané.
- Pohybovanie a hýbanie zdvíhák s nákladom alebo bremenom je zakázané.
- Nie je dovolené žiadne iné použitie. Len na profesionálne použitie.

**3. Kontrola**

- Otvorte balenie a skontrolujte, či zariadenie nebolo poškodené pri preprave, teda tranzite a či ste obdržali všetky súčasti špecifikované v prepravných dokumentoch. Pred prinesením zariadenia do servisu, vykonajte vizuálnu kontrolu, aby ste určili prítomnosť pretekání, únikov, poškodení, uvoľnených alebo chýbajúcich súčiastok.

**4. Montáž**

- Odstráňte zariadenie, vrátane priložených položiek.
- Odstráňte prepravný zámok na podpore páky. (Obr.02). Stlačte podporu páky nadol (1/2) a odstráňte prepravný zámok (3/4).
- Najprv odstráňte hexagónovú skrutku SW10 (Obr.03(1)) na strane nižšej pákovej tyče a položte hornú a dolnú pákovú tyč spolu pred zabezpečením spojenia s hexagónovou skrutkou (Obr.03(2/3/4)).
- Teraz pripojte pákovú tyč na zdvíhacie zariadenie. Pre tento účel odstráňte hexagónovú skrutku SW17 na podpore zdvíhacieho zariadenia (Obr.04(1)) a umiestnite pákovú tyč a žrd do podpory (Obr.04(2)). Upevnite skrutku znova (Obr.04(3/4)).
- Pred použitím zdvíhák je potrebné odvzdušniť a vysať vzduch z hydraulického el. obvodu (viď sekcia 7)

**5. Začiatok či otvorenie a prevádzka**

- Bezpečnostné smernice a inštrukcie musia byť prísne dodržiavané. Keď je v zariadenie v prevádzke.
- Prosím umiestnite pojazdny zdvíhák pod zdvíhacie body vozidla.
- Uistite sa, že žiadna osoba nie je v aute, ktoré sa má zdvihnúť. Vypnite motor a zapojte ručnú brzdzu auta. Použite klíny, kláty (alebo zveráky, svorky), aby ste predišli tomu, že sa auto bude hýbať a posúvať (Obr.05(1)). Nechodte dovnútra auta a nezapínajte motor.
- Nikdy nepoužívajte zdvíhací prístroj na to, aby ste posúvali auto alebo ho nechali zdvihnúť. Vždy použite stojany na podvozok (Obr.05(5)).
- Vždy umiestnite zdvíhák na auto takým spôsobom, aby nebolo schopné prevádzky a operácie zo spodku auta (Obr.05(4)).
- Vždy použite užívateľský manuál auta, aby ste identifikovali správne zdvíhacie body vozidla.
- Použite pákovú tyč alebo nožný pedál na to, aby ste nastavili zdvíhacie zariadenie/prístroj do požadovanej výšky (Obr.05(2)). Uistite sa a zabezpečte, bol hydraulický ventil uzatvorený.
- Pre tento účel je potrebné uistiť a upevniť žrd a páku v smere hodinových ručičiek.
- Prosím všimnite si, že nožný pedál je hlavne používaný na preklenutie a spojenie ťah a zdvih bez bremena a záťaže.
- Zdvíhák a prístroje sú poskytované s ventilom preťaženia a zataženia, ktorý bol prispôbený a nastavený výrobcem. Tento ventil nesmie byť nikdy prenasťovaný a prepripodobovaný.
- Aby ste znížili náklad a bremeno, otočte pákovú tyč pomaly proti smeru hodinových ručičiek (Obr.05(3)).
- Keď nepoužívate piest zdvíhák / zdvíhacie rameno musí byť potiahnuté a vtiahnuté.

\_ je potrebné, aby operátor mohol sledovať a pozorovať zdvíhacie zariadenie a náklad počas všetkých pohybov a hnutí zariadením;  
 \_ nie je dovolené pracovať pod zdvihnutým nákladom alebo bremenom až pokiaľ nie je zabezpečené vhodnými prostriedkami;  
 \_ operátor obdrží a poskytne sa mu všetok potrebný materiál a informácie o školení a tréningu a o čerpaní a zdvíhaní a zmene a prestavbe jednotky el. energie.

**6. Údržba**

- Všetky hnutelné pohyblivé súčasti musia byť pravidelne mazané a olejované štandardným obvyklým viacúčelovým mazivom, vazelinou. Vždy udržiavajte zariadenie, prístroj v čistote a mimo dosahu agresívnych chemikálií. Zariadenie, prístroj nenechávajte konku.
  - Keď nepoužívate piest zdvíhák / zdvíhacie rameno musí byť potiahnuté a vtiahnuté.
  - Úplná výmena oleja nie je potrebná!
- Prosím skontrolujte úroveň oleja najmenej raz ročne a vykonajte doliatie a znovu naplnenie, ak sa to vyžaduje. Naplňte valec hydraulickým olejom až do nízkeho okraja prívodnej skrutky oleja.  
 Prosím všimnite si, že piest musí byť zatiahnutý, vtiahnúty.

- Dôležité: príliš veľa oleja môže zastaviť prevádzku zariadenia, prístroja.
- Používajte len hydraulický olej (Typ HLP ISO 32) , ktorý bol schválený výrobcom. Varovanie a výstraha: Nikdy nepoužívajte brzdovú kvapalinu.
- Údržba a oprava zariadenia a prístroja musí byť vykonávaná len kvalifikovaným technickým personálom.

## 7. Vzduch v hydraulickom systéme

- Môže tam byť vzduch akumulovaný v hydraulickom systéme, ktorý môže ovplyvňovať výkon zdvihadieho prístroja. Na vyrovnanie tohto druhu problému, prosím pokračujte nasledovne.
- Otvorte prepúšťací ventil otočením pákového tyče proti smeru hodinových ručičiek zatiaľ čo a kým rovnako v tom istom čase čerpáte pákou alebo použitím nožného pedála (5-6 krát).
  - Potom, napumpujte zdvihák smerom nahor do jeho maximálnej výšky predtým, ako ho znova spustíte do nízkej pozície. Hydraulický systém je odvzdušnený a odplynený.

## 8. Likvidácia

- Pri likvidácii tohto zariadenia musí byť dodržiavaná legislatíva príslušnej krajiny.
  - Všetky poškodené, vážne a silno opotrebené alebo neporiadne fungujúce zariadenia MUSIA BYŤ VYLÚČENÉ PREČ A MIMO PREVÁDZKU. Oprava zariadenia, prístroja by mala byť vykonávaná len kvalifikovaným technickým personálom.
- Zariadenie používajte len na stanovený účel, ktorý je popísaný vyššie a všetky ostatné použitia sú vyslovene a zreteľne vylúčené! Za zranenia a poškodenia vyplývajúce z nesprávneho a neporiadneho používania, zlého a nesprávneho používania alebo porušenia a zasahovania a narušenia bezpečnostných inštrukcií, neprijímame žiadnu záruku, žiadnu zodpovednosť ani záväzok.

## 9. Riešenie problémov

Typ závady a zlyhania	Možná príčina	Riešenie a odstránenie
Pojazdný vozíkový zdvihák nezdvíha náklad, bremeno	1) Zostupný ventil nebol poriadne zatvorený alebo utiahnutý	Prosíme zatvoríte ventil otočením tyče čerpadla proti smeru hodinových ručičiek.
	2) Nedostatok oleja	Znížte sedadlo úplne a doplňte a dotejte hydraulický olej, až do výšky 4 mm pod okraj olejového vývodu na valci
	3) Príliš veľa oleja v nádrži	Prosíme znížte zdvihacie rameno úplne a skontrolujte hladinu oleja. Ak je hladina oleja vyššie ako 4mm pod zátkou oleja, prosíme odstráňte časť oleja z nádrže. Úroveň oleja by nemala byť vyššia ako 4mm pod okrajom či lemom zátky oleja.
Pojazdný vozíkový zdvihák neudrží náklad, bremeno	4) Rovnáka príčina ako v 1)	Prosíme pokračujte ako je popísané v bode 1)
	5) Hydraulický olej je kontaminovaný časticami, smietkami alebo špinou	Ako rýchlu pomoc a opravu, prosíme otočte tyč čerpadla v smere hodinových ručičiek a stúpnete si na predné koleso, prisuňte si zdvihacie rameno úplne k sedadlu, uvoľnite sedadlo a znížte úplne zdvihacie rameno otočením tyče čerpadla proti smeru hodinových ručičiek. Uzavorte zostupný ventil znova otočením tyče čerpadla v smere hodinových ručičiek a pokúste sa znova nástroj použiť.
Pojazdný vozíkový zdvihák nezdvíha náklad, bremeno až do požadovanej indikovanej maximálnej výšky	6) Rovnáka príčina ako v bode 2)	Prosíme pokračujte ako je popísané v bode 2)
	7) Sú tu vzduchové bubliny v hydraulickom systéme napríklad z dopravy a presunov	Prosíme pokračujte ako je popísané v bode 5)
Sedadlo nemôže byť úplne znížené a spustené	8) Rovnáka príčina ako v bode 5)	Prosíme pokračujte ako je popísané v bode 5)
	9) Pružina / pozícia pružiny 2 je / nie je poriadne pripojená alebo je opotrebovaná	Čistite a mažte všetky pohyblivé súčasti pravidelne a vymeňte všetky poškodené a opotrebované súčasti za nové originálne súčasti a diely.
Pojazdný vozíkový zdvihák sa zdvíha len s obtiažami a ťažkosťami	10) Rovnáka príčina ako v bode 7)	Prosíme pokračujte ako je popísané v bode 5)
	11) Rovnáka príčina ako v bode 3)	Prosíme pokračujte ako je popísané v bode 3)

## 10. CE certifikácia

### VYHLÁSENIE ES

Platí pre:

**RH215/RH151/RH315**

**Sériové číslo: 011 až 129**

**Krajina pôvodu:** Vyrobené v Číne

Je v súlade s požiadavkami smerníc Rady o aproximácii zákonov členských štátov týkajúcich sa:

„strojov“: 2006/42/ES (17/05/2006)

platných harmonizovaných noriem: EN 1494:2000 + A1:2008

Technickú dokumentáciu poskytnete EU Technocenter	<b>CP ZAC de la Lorie -38, rue Bobby Sands, B.P10273 44818 Saint-Herblain Cedex, Francúzsko</b>	Miesto a dátum vydanie	<b>44818 Saint-Herblain, Francúzsko 01.06.2012</b>
Názov spoločnosti a adresa	<b>Rodcraft Customer Center Langemarckstr.35 bis 45141 Essen- Nemecko</b>	<b>Bruno Blanchet Generálny riaditeľ</b>	

Týmto vyhlasujeme, že nižšie opísané zariadenie je v súlade so všeobecnými bezpečnostnými a zdravotnými požiadavkami nižšie uvedených smerníc EÚ týkajúcich sa dizajnu, koncepcie a typu, ktorý sme sami uviedli na trh. Toto vyhlásenie stratí platnosť v prípade, že sa zariadenie upraví bez nášho súhlasu.

Navštívte našu internetovú prezentáciu na stránke [www.rodcraft.com](http://www.rodcraft.com)

Tu si môžete taktiež prezvať naše príručky.

S ďalšími otázkami sa obráťte na najbližšiu pobočku spoločnosti Rodcraft alebo na autorizovaného predajcu.

Tisztelt Vásárló!

Köszönjük, hogy a Rodcraft Pneumatic Tools termékét választotta. Kérjük, olvassa el figyelmesen ezt a felhasználói kézikönyvet.

Az eszköz megfelelő használatához szükséges minden információt tartalmaz. Javasoljuk, hogy az egész kézikönyvet olvassa át, és tartsa be az abban leírt utasításokat.

Kérjük, őrizze meg ezt a kézikönyvet jó állapotban. A kézikönyv tartalma előzetes értesítés és jövőbeni kötelezettségek nélkül frissítve lehet, így a módosítások és a javítások beleilleszhetők a már meglévő példányokba.

Célunk, hogy olyan termékeket állítsunk elő, amelyek a lehető legbiztonságosabban és leghatékonyabban működnek. A saját biztonsága érdekében létfonosságú, hogy ezen termékek és más eszközök kezelése során mindig figyeljen oda arra, amit csinál és használja a józan felülöképességét. A biztonsággal kapcsolatos tudnivalók a legfontosabb veszélyforrásokra térnek ki. Nyilvánvalóan nem térhetnek ki minden lehetséges veszélyre.

A gyártó előzetes írásbeli engedélye nélkül tilos a kézikönyv részeinek vagy teljes egészének másolása vagy fordítása.

**1. Műszaki adatok**

Műszaki adatok	Mérték-egység	RH215	RH151	RH315
Nettó tömeg	[kg]	39.4	50,5	45
Teherbírás	[kg]	2000	1500	3000
Hidraulikaolaj mennyisége	[l]	0.29	0,21	0.22
A	[mm]	430	530	455
B	[mm]	75	70	95
C	[mm]	505	600	550
D	[mm]	750	920	779
D2	[mm]	1960	2140	1979
E	[mm]	150	153	160
F	[mm]	270	282	257
G	[mm]	375	382	364
Statikus tesztyűthető		1.50	1.50	1.50
Dinamikus tesztyűthető		1.20	1.20	1.20

**2. Alkalmazás és funkciók**

- A krokodilemelő egy járművek felemelésére szolgáló eszköz azok hozzáférésehez javítás vagy karbantartás során.
- Az emelő kizárólag emelésre szolgál és tilos a jármű szállítására és/vagy rakodására használni.
- Járművet benne ülő személlyel tilos felemelni!
- A leterhelt emelő mozgatása tilos!
- Más felhasználás nem engedélyezett. Csak professzionális felhasználásra.

**3. Átvizsgálás**

- Nyissa fel a csomagot, és ellenőrizze, hogy a szállítás során a berendezés nem sérült meg, és a terméknek a szállítási dokumentációkban megadott minden alkatrésze és tartozéka megvan. A használatbavétele előtt nézze át a berendezést, hogy nincs-e rajta szivárgás, sérülés, hiányzó vagy meglazult alkatrész.

**4. Összeszerelés**

- Vegye ki a berendezést és a tartozékait a csomagból.
- Távolítsa el a szállításhoz használt reteszt a kar tartójáról. (02. ábra). Nyomja le a kar tartóját (1/2), és távolítsa el a szállítási reteszt (3/4).
- Először csavarja ki az SW10 csavart (03. ábra (1)) az alsó kar végén, majd illessze össze az alsó és a felső kart, végül a csavarral rögzítse ezeket egymáshoz (03. ábra (2/3/4)).
- Most csatlakoztassa a kart az emelőhöz. Ehhez távolítsa el az SW17 hatlapfejű csavart a tartóról (04. ábra (1)) és helyezze a kart a tartóba (04. ábra (2)). Húzza meg a csavart újra (04. ábra (3/4)).
- A krokodilemelő használata előtt légteleníteni kell a hidraulikus kört (lásd a 7. részt).

**5. Üzembet helyezés és használat**

- A berendezés használata közben a biztonsági előírásokat szigorúan be kell tartani.
- Állítsa a krokodilemelőt a jármű emelési pontja alá.
- Ellenőrizze, hogy senki nem tartózkodik a járműben. Állítsa le a motort és húzza be az autó kézifékét. Ékeket biztosítsa, hogy az autó ne mozdulhasson el (05. ábra (1)). Ne szálljon be az autóbá és ne indítsa be a motort.
- Soha ne használja az emelőt az autó mozgatására vagy felemelt állapotban tartására. Mindig használjon állványokat az alváz megemeléséhez (05. ábra (5)).
- Az emelőt mindig úgy állítsa be, hogy az autó alól ne lehessen kezelni (05. ábra (4)).
- A jármű emelési pontjainak meghatározásához mindig használja annak kézikönyvét.
- A kar vagy a pedál segítségével emelje az emelőt a kívánt magasságba (05. ábra (2)). Ügyeljen arra, hogy a hidraulikus szelep zárva legyen. Ehhez az óramutató járásának irányába forgatva be kell csavarni a kart. Felhívjuk a figyelmét, hogy a lábpedal elsősorban a terhelés levételére szolgál.
- Az emelő eszközt egy szelep védi a túlterheléstől, amit a gyártó állított be. Ezt a szelepet tilos módosítani.
- A teher leengedéséhez lassan forgassa a kart az óramutató járásával ellentétes irányba (05. ábra (3)).
- Amikor nem használja a krokodilemelőt, húzza vissza a dugattyút/emelőkart.

- \_ feltétlenül szükséges, hogy a kezelő nézhesse az emelő eszközt és a terhet annak minden mozgása során;
- \_ tilos a megemelt teher alatt dolgozni, amíg nincs megfelelő módon rögzítve;
- \_ a kezelőt tájékoztatni kell a képzéssel, a pumpálással és a transzlációs erőkkel kapcsolatos összes szükséges információról.

**6. Karbantartás**

- A mozgó alkatrészeket normál kenőzsírral rendszeresen meg kell kenni. Tartsa tisztán az eszközt és óvja az agresszív vegyszerektől. Ne hagyja a berendezést a szabadban.
- Ha nem használja a berendezést, húzza vissza a dugattyút.
- Teljes olajcserére nincs szükség!
- Legalább évente egyszer ellenőrizze az olajszintet, és szükség esetén töltsé utána. Töltsé fel a hengert hidraulikaolajjal az olajbetöltő csavar nyílásának alsó részéig.
- Ne feledje, hogy a dugattyúnak visszahúzott állapotban kell lennie.

- Fontos: a túl sok olaj az eszköz meghibásodását okozhatja.
- Csak a gyártó által jóváhagyott hidraulikaolajokat (HLP ISO 32 típus) használjon. Figyelem: Soha ne használjon fékolajat.
- Az eszköz karbantartását és javítását csak szakképzett személyek végezhetik.

**7. Levegő a hidraulikarendszerben**

- A hidraulikarendszerben levegő gyűlhet fel, ami ronthatja a krokodillemlő teljesítményét. Az ilyen probléma megoldásához járjon el a következők módon:
- A kart az óramutató járásával ellentétes irányba forgatva nyissa ki a leengedő szelepet, de azzal egy időben működtesse is az emelőt a karral vagy a pedállal (5-6-szor).
  - Ezt követően emelje fel az emelőt a maximális magasságba, majd engedje le. A hidraulikarendszer légtelenítése befejeződött.

**8. Hulladékéelhelyezés**

- A berendezés hulladékként való elhelyezését az illető ország jogszabályaival összhangban kell végezni.
  - A sérült, erősen elhasznált vagy hibásan működő berendezéseket **KI KELL VONNI A HASZNÁLATBÓL.**
- Az eszköz javítását csak szakképzett személyek végezhetik.
- Az eszközt csak rendeltetésének megfelelően használja, a korábban leírt módon. Bármilyen más célra való használata szigorúan tilos! A helytelen használat, a nem rendeltetészerű használat és a biztonsági előírások be nem tartása miatt bekövetkező károkért nem vállalunk felelősséget, és ezekre az esetekre a garancia sem érvényes.

**9. Hibaelhárítás**

Meghibásodás típusa	Lehetséges ok	Megoldás
A krokodillemlő nem emeli fel a terhet.	1) A leeresztőszelep nem megfelelően lett elzárva. 2) Nincs elég olaj. 3) Túl sok olaj van a tartályban.	Zárja el a szelepet a pumpálórudat az óramutató járásával irányba forgatva. Engedje le teljesen a nyeret, és töltsön utána hidraulikaolaját, amíg az olaj nincs 4 mm-nyire a leeresztőcsavarhoz, eresszen le a hengerben. Engedje le teljesen az emelőkart, és ellenőrizze az olajsintet. Ha az olajsint 4 mm-nél közelebb van a leeresztőcsavarhoz, eresszen le némi olajat a tartályból. Az olajsint nem lehet 4 mm-nél közelebb a leeresztőcsavar pereméhez.
A krokodillemlő nem tartja meg a terhet.	4) Ugyanaz az ok, mint az 1). pontban. 5) A hidraulikaolaj részecskével vagy kosszal szennyeződött.	Az 1). pontban leírtak szerint járjon el. Gyorsmegoldásként fordítsa a pumpálórudat az óramutató járásával egyező irányba, és lépjen az első kerékre, teljesen emelje fel az emelőkart a nyergen, oldja ki a nyeret, és engedje le teljesen az emelőkart a pumpálókart az óramutató járásával ellentétes irányba forgatva. Zárja el újra a leeresztőszelepet a szivattyúrudat az óramutató járásával egyező irányba forgatva, és próbálja meg újra használni a szerszámot.
A krokodillemlő nem emeli fel a terhet a jelzett maximális magasságig.	6) Ugyanaz az ok, mint az 2). pontban. 7) Légbuborékok vannak a hidraulikarendszerben, például a szállítás következtében.	Az 2). pontban leírtak szerint járjon el. Az 5). pontban leírtak szerint járjon el
A nyereg nem engedhető le teljesen.	8) Ugyanaz az ok, mint az 5). pontban. 9) A rugó/2. rugó nem megfelelően van felhelyezve vagy elhasznált.	Az 5). pontban leírtak szerint járjon el. Rendszeresen tisztítsa meg és zsírozza meg a mozgó részeket és cserélje ki az összes sérült és elhasznált alkatrészt új eredeti alkatrészekkel.
A krokodillemlő nehezen emel.	10) Ugyanaz az ok, mint a 7). pontban. 11) Ugyanaz az ok, mint a 3). pontban.	Az 5). pontban leírtak szerint járjon el. A 3). pontban leírtak szerint járjon el.

**10. CE tanúsítvány**

<b>EK NYILATKOZAT</b>			
Érvényes a következő termékekre:			
<b>RH215/RH151/RH315</b>		<b>Sorozatszám: 011 és 129 között</b>	
A termék eredete: Származási hely: Kína			
Megfelel a tanács Irányelvei, valamint a tagállamok törvényei és előírásai által támasztott követelményeknek az alábbi területeken: „Gépészet”: 2006/42/EK (17/05/2006) alkalmazható harmonizált szabvány(ok): EN 1494:2000 + A1:2008			
A műszaki dokumentáció az EU Technocenternél érhető el.	<b>CP ZAC de la Lorie -38, rue Bobby Sands, B.P10273 44818 Saint-Herblain Cedex, Franciaország</b>	Kibocsátás helye és dátuma:	<b>44818 Saint-Herblain, Franciaország 2012.04.06.</b>
Cég neve és címe:	<b>Rodcraft Customer Center, Langemarckstr. 35., 45141 Essen, Németország</b>	<b>Bruno Blanchet Vezérigazgató</b>	
Ezúton nyilatkozunk arról, hogy a következőkben bemutatott gép kivitelezésében, működési elvében, valamint típusában megfelel az alább említett EU irányelvek általános biztonsági és egészségügyi követelményeinek. A nyilatkozat érvényét veszti, ha a gépet a bejegyzésünk nélküli módosítják.			

Látogassa meg internetes oldalunkat a [www.rodcraft.com](http://www.rodcraft.com) címen.  
Innen a használati útmutatókat is letöltheti.  
További kérdéseivel keresse meg a legközelebbi Rodcraft-vállalatot vagy a hivatalos márkakereskedőt.

**Poštovani korisniče!**

Rodcraft Pneumatic Tools vam zahvaljuje na kupovini jednog od naših proizvoda i poziva vas da pročitate ovaj korisnički priručnik.

U njemu se nalaze sve informacije koje su vam potrebne za pravilno korištenje ovog uređaja. Preporučujemo da ga u potpunosti pročitate i pažljivo slijedite upute u njemu.

Molimo održavajte korisnički priručnik u dobrom stanju. Sadržaj ovog priručnika može se promijeniti bez prethodne najave i bez daljnjih obveza, tako da se promjene i poboljšanja mogu umetnuti u već distribuirane kopije.

Naš cilj je proizvodnja proizvoda s kojima možete raditi što je sigurnije i efikasnije moguće. Radi vaše vlastite sigurnosti važno je da budete oprezni i da vam prosudbe budu zdrave dok budete radili s ovim proizvodom i drugim alatima. Ove napomene o sigurnosti sadrže neke od najvažnijih izvora opasnosti, međutim, one ne mogu obuhvatiti sve moguće rizike.

Bez prethodnog pisanog dopuštenja proizvođača, svako umnožavanje ili prijevod bilo kojeg dijela ovog priručnika su zabranjeni.

**1. Tehnički podaci**

Tehnički podaci	Jedinica	RH215	RH151	RH315
Neto težina	[kg]	39.4	50.5	45
Nosivost	[kg]	2000	1500	3000
Količina hidrauličnog ulja	[l]	0.29	0.21	0.22
A	[mm]	430	530	455
B	[mm]	75	70	95
C	[mm]	505	600	550
D	[mm]	750	920	779
D2	[mm]	1960	2140	1979
E	[mm]	150	153	160
F	[mm]	270	282	257
G	[mm]	375	382	364
Koeficijent statičkog testa		1.50	1.50	1.50
Koeficijent dinamičkog testa		1.20	1.20	1.20

**2. Primjena i rad**

- Korodil dizalice je uređaj za podizanje vozila kako bi se omogućio pristup tijekom popravka i održavanja
- Dizalice je uređaj koji služi samo za dizanje i nikad se ne smije koristiti za transport i/ili utovar vozila.
- Zabranjeno je podizanje vozila dok u njemu ima osoba
- Zabranjeno je pomicanje dizalice dok je opterećena
- Nije dozvoljena druga upotreba. Samo za profesionalnu upotrebu

**3. Pregled**

- Otvorite pakiranje i provjerite da za vrijeme transporta nije došlo do oštećenja na opremi i da ste dobili sve dijelove koji su navedeni na otpremnici. Prije donošenja opreme na servis vizualnim pregledom utvrdite da nema propuštanja, oštećenja, labavih dijelova i da li je sve na broju.

**4. Montaža**

- Izvadite uređaj zajedno s priloženim dijelovima.
- Izvadite transportnu blokadu na nosaču ručice. (sl. 02). Gurnite oslonac ručice prema dolje (1/2) i izvadite transportnu blokadu (3/4).
- Prvo uklonite šestbridni vijak SW10 (sl. 03(1)) na strani donje šipke za ručicu i sastavite gornju i donju šipku za ručicu prije nego pričvrstite spoj šestbridnim vijkom (sl. 03(2/3/4)).
- Sada stavite šipku za ručicu u uređaj dizalice. Za ovu svrhu skinite šestbridni vijak SW 17 s nosača uređaja za dizanje (sl. 04(1)) i stavite šipku ručice u nosač (sl. 04(2)). Opet pričvrstite vijak (sl. 04(3/4)).
- Prije korištenja dizalice na kotačima potrebno je odzračiti hidraulični krug (pogledajte odjeljak 7)

**5. Pokretanje i rad**

- Prilikom korištenja uređaja morate se strogo pridržavati sigurnosnih uputa.
- Postavite dizalicu na kotačima ispod mjesta na vozilu koja su predviđena za dizanje.
- Provjerite da u automobilu koji dižete nema osoba. Isključite motor i aktivirajte ručne kočnice na automobilu. Koristite podmetače kako biste onemogućili kretanje automobila (sl. 05(1)). Ne ulazite u automobil i ne palite motor.
- Nikad ne koristite dizalicu za pomicanje automobila i ne ostavljajte ga podignutog na dizalici. Uvijek koristite stalke za šasiju (sl. 05(5)).
- Dizalicu uvijek postavite na taj način da se njome ne može raditi ispod automobila (sl. 05(4)).
- Uvijek se koristite priručnikom za automobil kako biste odredili gdje se nalaze mjesta za dizanje vozila.
- Šipkom za ručicu ili nožnom papučicom dovedite dizalicu na željenu visinu (sl. 05(2)). Provjerite da je hidraulični ventil zatvoren.
- U ovom slučaju ručica se mora stezati u smjeru kazaljke sata.
- Zapamtite da se nožna papučica koristi pretežno za premošćivanje takta bez tereta.
- Uređaj za dizanje opremljeni su ventilom za zaštitu od preopterećenja, koji je posedio proizvođač. Ovaj ventil ne smije se nikada podešavati.
- Ako želite spustiti teret, polako okrećite ručicu u smjeru suprotnom od kazaljke sata (sl. 05(3)).
- Dok se dizalice ne koristi, klip / krak za dizanje moraju biti uvučeni.

- \_ neophodno je da rukovatelj može gledati podizni uređaj i teret tijekom svih pomaka;
- \_ nije dozvoljeno raditi ispod podignutog tereta dok se ne učvrsti na odgovarajući način;
- \_ rukovatelj treba biti upoznat sa svim potrebnim informacijama o treningu, pumpi i jedinici pretvorbe sile.

**6. Održavanje**

- Svi pokretni dijelovi moraju se redovito podmazivati standardnom višenamjenskom mašću. Opremu uvijek održavajte čistom i podalje od agresivnih kemikalija. Dizalicu ne ostavljajte na otvorenom prostoru.
- Uvucite klip za vrijeme perioda nekorisćenja.
- Potrebna je kompletna promjena ulja!!

Razinu ulja provjerite barem jednom godišnje i prema potrebi ga dolijte. Napunite cilindar hidrauličnim uljem do donjeg brida na ulaznom vijku za ulje. Molimo vas zapamtite da se klip mora uvući.

- Važno: prevelika količina ulja može dovesti do zastoja u radu dizalice.
- Koristite samo hidraulično ulje (vrsta HLP ISO 32) koje je potvrdio proizvođač. Oprez: Nikad ne koristite kočiono ulje.
- Održavanje i servis opreme smije izvoditi samo kvalificirano tehničko osoblje.

## 7. Zrak u hidrauličnom sustavu

- U hidrauličnom sustavu dolazi do nakupljanja zraka koji može utjecati na rad dizalice. Ovu vrstu problema riješite na sljedeći način.
- Otvorite ventil za ispuštanje okretanjem šipke za ručicu u smjeru suprotnom od kazaljke sata istodobno pumpajući ručicom ili nožnom papučicom (5-6 puta).
- Nakon toga napumpajte dizalicu do svoje maksimalne visine prije ponovnog spuštanja. Hidraulični sustav je sada odzračan.

## 8. Zbrinjavanje

- Zbrinjavanje ove opreme mora biti u skladu sa zakonskim sustavom odgovarajuće zemlje.
- Svi oštećeni, jako istrošeni i uređaji koji ne rade kako treba, MORAJU SE ISKLJUČITI IZ DALJNJEG RADA. Popravke na opremi smije obavljati samo kvalificirano tehničko osoblje.
- Opremu koristite samo za predviđenu svrhu koja je gore opisana, svaka druga upotreba izričito se zabranjuje! Ne snosimo odgovornost za ozljede niti dajemo jamstvo za oštećenja koja nastanu zbog nepropisnog korištenja, pogrešnog korištenja ili kršenja uputa o sigurnosti.

## 9. Rješavanje problema

Vrsta kvara	Mogući razlog	Rješenje
Krokodil dizalica ne podiže teret	1) Ventil spuštanja nije pravilno zatvoren	Molimo zatvorite ventil zakretanjem poluge pumpe u smjeru kazaljki na satu
	2) Nema dovoljno ulja	Spustite sedlo do kraja i nadolijte hidraulično ulje, dok ne bude 4 mm ispod ruba uljnog čepa na cilindru
	Previše ulja u spremniku	Podiznu polugu spustite do kraja i provjerite razinu ulja Ako je razina ulja iznad 4 mm ispod uljnog čepa, molimo ispuštite malo ulja iz spremnika. Razina ulja ne smije biti više od 4 mm ispod ruba uljnog čepa.
Krokodil dizalica ne drži teret	4) Isti razlog kao pod 1)	Molimo nastavite kao što je opisano pod 1)
	5) Hidraulično ulje je onečišćeno česticama ili nečistoćom	Kao brzo rješenje, polugu pumpe zakrenite u smjeru kazaljki na satu i stanite na prednji kotač, podiznu polugu na sedlu podignite do kraja, pustite sedlo i podiznu polugu spustite do kraja zakretanjem poluge pumpe suprotno od kazaljki na satu. Ventil spuštanja zatvorite zakretanjem poluge pumpe u smjeru kazaljki na satu i pokušajte ponovno koristiti alat
Krokodil dizalica ne podiže teret do označene maksimalne visine	6) Isti razlog kao pod 2)	Molimo nastavite kao što je opisano pod 2)
	7) U hidrauličnom sustavu ima mjehurića zraka kao npr. zbog transporta	Molimo nastavite kao što je opisano pod 5)
Sedlo se ne može spustiti do kraja	8) Isti razlog kao pod 5)	Molimo nastavite kao što je opisano pod 5)
	9) Opruga/položaj opruge 2, nije/nisu pravilno pričvršćeni ili su istrošeni	Redovito očistite i podmažite sve pomične dijelove i sve oštećene i istrošene dijelove zamijenite novim originalnim dijelovima
Krokodil dizalica podiže uz poteškoće	10) Isti razlog kao pod 7)	Molimo nastavite kao što je opisano pod 5)
	11) Isti razlog kao pod 3)	Molimo nastavite kao što je opisano pod 3)

## 10. CE certifikat

EC DEKLARACIJA			
Vrijedi za			
<b>RH215/RH151/RH315</b>		<b>Serijski br.: 011 to 129</b>	
Porijeklo proizvoda: Izrađeno u Kini			
U skladu sa zahtjevima smjernica odbora o usklađivanju zakona koji se odnose na države članice: Za "strojeve" 2006/42/EC (17/05/2006) Primjenjiva usklađena norma(e): EN 1494:2000 + A1:2008			
Tehnički dokument dostupan u EU Techno-center	<b>CP ZAC de la Lorie -38, rue Bobby Sands, B.P10273 44818 Saint-Herblain Cedex, France</b>	Mjesto i datum izdavanja	<b>44818 Saint-Herblain, France 01.06.2012</b>
Naziv tvrtke i adresa	<b>Rodcraft Customer CenterLangemarckstr.35 bis 45141 Essen- Germany</b>	<b>Bruno Blanchet Generalni direktor</b>	
Ovdje izjavljujemo da je sljedeći opisani stroj u skladu s općim zahtjevima o sigurnosti i zdravlju dolje spomenutih EU smjernica zbog svoje konstrukcije i koncepta i tipa kojega mi stavljamo u opticaj. Ova izjava više nije važeća ukoliko se stroj izmijeni bez odobrenja.			

Posjetite našu internetsku stranicu na [www.rodcraft.com](http://www.rodcraft.com)

Tamo također možete preuzeti i naše priručnike.

U vezi daljnjih pitanja kontaktirajte vaš najbliži Rodcraft ogranak ili ovlaštenog zastupnika.

Spoštovani kupec!

Družba Rodcraft Pneumatic Tools se vam zahvaljuje za nakup izdelka in vas vabi, da prebere-rete ta navodila za uporabo.

Vsebujejo vse potrebne informacije za pravilno uporabo naprave: Priporočamo, da jih pozorno preberete in upoštevate napotke v njih.

Pazite, da se navodila za uporabo ne bodo poškodovala. Vsebina navodil se lahko posodobi brez vnaprejšnjega obvestila in brez naših kakršnih koli nadaljnjih obveznosti. Spremembe in izboljšave lahko uvedemo tudi v že izdane publikacije.

Naš cilj je izdelovati izdelke, ki vam bodo omogočali kar najbolj varno in učinkovito delo. Za varnost poskrbite s previdno in smotno uporabo tega izdelka in drugih orodij. Te varnostne informacije opisujejo nekatere pomembne vire nevarnosti, vendar pa ne morejo obravnavati vseh možnih tveganj.

Kopiranje ali prevajanje katerega koli dela tega dokumenta je brez predhodnega pisnega dovoljenja izdelovalca prepovedano.

## 1. Tehnični podatki

Tehnični podatki	Enota	RH215	RH151	RH315
Neto teža	[kg]	39,4	50,5	45
Nosilnost	[kg]	2000	1500	3000
Količina hidravličnega olja	[l]	0,29	0,21	0,22
A	[mm]	430	530	455
B	[mm]	75	70	95
C	[mm]	505	600	550
D	[mm]	750	920	779
D2	[mm]	1960	2140	1979
E	[mm]	150	153	160
F	[mm]	270	282	257
G	[mm]	375	382	364
Koeficient statičnega preizkusa		1,50	1,50	1,50
Koeficient dinamičnega preizkusa		1,20	1,20	1,20

## 2. Uporaba in funkcije

- Dvigalka na kolesih je naprava za dviganje vozila za lažji dostop med popravilom in vzdrževanjem.
- Dvigalka je namenjena samo dvigovanju in je ni dovoljeno uporabljati za transport in/ali natovarjanje vozil.
- Dviganje vozila, v katerem je oseba, je prepovedano.
- Premikanje dvigalke pod obremenitvijo je prepovedano.
- Dovoljen ni noben drug način uporabe. Samo za profesionalno uporabo.

## 3. Pregled

- Odprite ovojnino in preverite, ali je med transportom prišlo do kakršnih poškodb opreme in ali so v paketu vsi deli, navedeni na dobavnici. Pred uporabo opreme opravite vizualni pregled in poiščite morebitna puščanja tekočin ali plinov, poškodbe naprave ter slabo pritrjene ali manjkajoče dele.

## 4. Sestavljanje

- Odstranite napravo, vključno s priloženimi deli.
- Odstranite transportno zaščito z držala za vzvod. (Slika 02). Držalo za vzvod potisnite navzdol (1/2) in izvlecite transportno zaščito (3/4).
- Najprej odvijte vijak s šestrobo glavo SW10 (Slika 03 (1)) na strani spodnje vzvodne ročice in sestavite zgornjo in spodnjo vzvodno ročico preden spoj zavarujete z vijakom s šestrobo glavo (Slika 03 (2/3/4))
- Pritrdite vzvodno ročico na divžno napravo. V ta namen odvijte vijak s šestrobo glavo SW17 z držala za vzvod na divžni napravi (Slika 04 (1)) in vzvodno ročico vstavite v držalo (Slika 04 (2)). Ponovno privijte vijak (Slika 04 (3/4)).
- Pred uporabo avtomobilske dvigalke obvezno odzračite hidravlično vezje (glejte točko 7)

## 5. Zagon in upravljanje

- Pri upravljanju naprave dosledno upoštevajte varnostna navodila.
- Avtomobilsko dvigalko namestite pod mesta na vozilu, predvidena za dvigovanje.
- Prepričajte se, da v vozilu, ki ga želite dvigniti, ni oseb. Ugasnite motor in zategnite ročno zavoro. Da boste preprečili premikanje avtomobila, uporabite zagod-e (Slika 05 (1)). Ne vstopajte v avtomobil in ne vžigajte motorja.
- Dvigalke nikoli ne uporabljajte za premikanje avtomobila ali za ohranjanje avtomobila v dvignjenem položaju. Vedno uporabite osne podporne elemente (Slika 05 (5)).
- Dvigalko vedno namestite tako, da je ni mogoče upravljati izpod avtomobila (Slika 05 (4)).
- Za ugotavljanje ustreznih mest za dvigovanje vedno preverite navodila za uporabo avtomobila.
- Divžno napravo s tlačenjem vzvodne ročice ali pedala namestite na zeleno višino (Slika 05 (2)). Prepričajte se, da je hidravlični ventil zaprt. V ta namen pritrdite vzvodno ročico v smeri urinega kazalca. Upoštevajte, da je pedal v glavnem namenjen premostitvi hoda neobremenjene naprave.
- Divžne naprave so opremljene s tovarniško prednastavljenim varnostnim ventilom za preprečevanje preobremenitve. Tega ventila ni dovoljeno prenestavljati.
- Za spuščanje bremena vzvodno ročico zasukajte v nasprotni smeri urinega kazalca (Slika 05 (3)).
- Ko avtomobilsko dvigalko ne uporabljate, mora biti bat/dvigalna roka zložena.

- \_ upravljavac naj med premikanjem ves čas opazuje divgalno napravo in breme;
- \_ delo pod dvignjenim bremenom je dovoljeno le, če je le-to pritrjeno in stabilizirano na primeren način;
- \_ upravljavac mora imeti vse potrebne informacije o usposabljanju, uporabi črpalke in pretvorbi enot za energijo.

## 6. Vzdrževanje

- Vse gibljive dele je treba redno mazati z običajno večnamensko mastjo. Opremo redno čistite, za čiščenje pa ne uporabljajte agresivnih kemikalij. Opreme ne puščajte na prostem.
- Ko avtomobilsko dvigalko ne uporabljate, mora biti bat zložen.



- Menjava olja ni potrebna!  
Najmanj enkrat letno preverite nivo olja in ga po potrebi dolijte. Valj napolnite s hidravličnim oljem do spodnjega roba vijaka za dolivanje olja. Bodite pozorni, da je bat spuščen.
- Opozorilo: Preveč olja lahko povzroči nedelovanje naprave.
- Uporabljajte samo hidravlično olje (tipa HLP ISO 32) ki ga je odobril izdelovalec. Pozor: Nikoli ne uporabite zavorne tekočine.
- Vzdrževanje in popravilo te opreme lahko izvede samo strokovno usposobljeno tehnično osebje

## 7. Zrak v hidravličnem sistemu

- V hidravličnem sistemu se lahko pojavi zračni žep, ki lahko vpliva na učinkovitost delovanja avtomobilske dvigalke. Da bi se izognili tej težavi, sledite spodnjim navodilom
- Odprite odzračevalni ventil tako, da zasukate vzvodno ročico v nasprotni smeri urinega kazalca, hkrati pa tlačite vzvod ali pritisnete na pedal (5–6-krat).
  - Nato dvigalko dvignite do maksimalne višine in jo ponovno spustite. Zrak je iztisnjen iz hidravličnega sistema

## 8. Odstranjevanje

- Opremo je treba odstraniti v skladu z zakonodajo, veljavno v državi uporabe.
- Vso poškodovano, zelo obrabljeno ali okvarjeno opremo MORATE UMAKNITI IZ UPORABE.  
Popravilo te opreme lahko izvede samo strokovno usposobljeno tehnično osebje.  
Opremo uporabljajte samo za zgoraj opisane namene. Nenamenska uporaba je izrecno prepovedana. Za poškodbe ali škodo, ki izhaja iz neustrezne in nena-  
menske uporabe ali neupoštevanja varnostnih navodil, izdelovalec ne jamči ali odgovarja.

## 9. Odpravljanje težav

Vrsta težave	Možen vzrok	Ukrep
Dvigalka na kolesih ne dvigne bremena	1) Spustni ventili ni bil pravilno zaprt	Zaprte ventili tako, da obrnete drog črpalke v smeri urinega kazalca.
	2) Ni dovolj olja	Spustite sedlo dvigalke v najnižji položaj in dolijte hidravlično olje, da bo njegova gladina 4 mm pod obročem oljnega čepa na cilindru.
	3) V rezervoarju je preveč olja	Povsem spustite dvizno ročico in preverite količino olja. Če je gladina olja višje kot 4 mm pod oljnim čepom, odstranite nekaj olja iz rezervoarja. Gladina olja ne sme segati višje od 4 mm pod obročem oljnega čepa.
Dvigalka na kolesih ne drži bremena dvignjenega	4) Enaki razlogi kot pri 1)	Ravnajte enako kot pri točki 1)
	5) Hidravlično olje je onesnaženo s tujki ali nečistočami	Težavo lahko odpravite tako, da obrnete drog črpalke v smeri urinega kazalca in stopite na sprednje kolo, nato do konca povlečete dvizno ročico na sedlo dvigalke in nato sprostite sedlo ter povsem spustite dvizno ročico tako, da obrnete drog črpalke v nasprotni smeri urinega kazalca. Znova zaprite spustni ventili tako, da obrnete drog črpalke v smeri urinega kazalca, nato poskusite znova uporabiti orodje.
Dvigalka na kolesih ne dvigne bremena do označene maksimalne višine	6) Enak razlog kot pri točki 2)	Ravnajte enako kot pri točki 2)
	7) V hidravličnem sistemu so zračni mehurčki, na primer zaradi transporta	Ravnajte enako kot pri točki 5)
Sedla dvigalke ni mogoče povsem spustiti	8) Enak razlog kot pri točki 5)	Ravnajte enako kot pri točki 5)
	9) Vzmet(i) na položaju 2 ni(so) pravilno pritrjena(-e) ali je (so) izrabljena (-e)	Redno čistite in mažite vse premikajoče se dele in zamenjajte vse poškodovane ali izrabljene dele z novimi originalnimi deli.
Dvigalka na kolesih dviguje s težavo	10) Enak razlog kot pri točki 7)	Ravnajte enako kot pri točki 5)
	11) Enak razlog kot pri točki 3)	Ravnajte enako kot pri točki 3)

## 10. Certifikat CE

### IZJAVA O SKLADNOSTI ES

Velja za:

**RH215/RH151/RH315**

**Serijska št.: od 011 do 129**

**Poreklo izdelka:** izdelano v Kitajskem

Izdelek je skladen z zahtevami direktiv Sveta o uskladitvi zakonodaje držav članic glede:  
„strojne opreme“: 2006/42/ES (17/05/2006)  
veljavnega(ih) usklajenega(ih) standarda(ov): EN 1494:2000 + A1:2008

Tehnični spis je na voljo pri Tehnološkem centru EU	<b>CP ZAC de la Lorie -38, rue Bobby Sands, B.P10273 44818 Saint-Herblain Cedex, France</b>	Kraj in datum izdaje:	<b>44818 Saint-Herblain, Francija 01.06.2012</b>
Ime in naslov podjetja:	<b>Rodcraft Customer Center Langemarckstr.35 bis 45141 Essen- Germany</b>	<b>Bruno Blanchet Generalni direktor</b>	

Izjavljamo, da je v nadaljevanju opisana naprava skladna s splošnimi varnostnimi in zdravstvenimi zahtevami spodaj omenjenih direktiv EU glede oblike, zasnove in tipa, ki ga dajemo v obtok. Veljavnost te izjave preneha, če je naprava spremenjena brez naše odobritve.

Obiščite naše spletno mesto [www.rodcraft.com](http://www.rodcraft.com)  
S tega spletnega mesta lahko tudi prenesete priročnike in navodila.  
Če imate dodatna vprašanja, se obrnite na najbližjo poslovalnico družbe Rodcraft ali na pooblaščenega prodajalca.

Stimate Client!

Firma Rodcraft Pneumatic Tools vă mulțumește pentru achiziționarea produsului nostru și vă invită să citiți acest manual al utilizatorului.

Toate informațiile necesare pentru utilizarea adecvată a acestui dispozitiv sunt conținute în prezentul manual. Vă recomandăm citirea întregului manual și urmărirea cu atenție a instrucțiunilor oferite.

Vă rugăm să păstrați manualul utilizatorului în bune condiții. Conținutul acestui manual poate fi modificat de producător fără un anunț prealabil și fără alte obligații, astfel încât modificările și îmbunătățirile să poată fi introduse în exemplarele deja distribuite.

Scopul nostru este de a produce aceste echipamente, cu care să puteți lucra în condiții cât mai sigure și eficiente. Pentru siguranța dvs., este vital să manipulați acest produs, precum și alte instrumente cu multă atenție și în deplină cunoștință de cauză. Aceste instrucțiuni de siguranță conțin câteva din cele mai importante surse de pericol, dar nu pot acoperi toate cauzele posibile de accidentare.

Este interzisă copierea sau traducerea oricărei părți din acest manual fără permisiunea scrisă a producătorului.

## 1. Date Tehnice

Date Tehnice	Unitate	RH215	RH151	RH315
Greutate netă	[kg]	39,4	50,5	45
Capacitate de ridicare	[kg]	2000	1500	3000
Cantitate ulei hidraulic	[l]	0,29	0,21	0,22
A	[mm]	430	530	455
B	[mm]	75	70	95
C	[mm]	505	600	550
D	[mm]	750	920	779
D2	[mm]	1960	2140	1979
E	[mm]	150	153	160
F	[mm]	270	282	257
G	[mm]	375	382	364
Coefficient Încercare Statică		1.50	1.50	1.50
Coefficient Încercare Dinamică		1.20	1.20	1.20

## 2. Aplicație și Funcțiuni

- Un cric tip cărucior este un dispozitiv pe care îl utilizați pentru ridicarea unei mașini în vederea asigurării reparațiilor și întreținerii
- Un cric este doar un dispozitiv de ridicat și nu trebuie să fie utilizat niciodată pentru transportarea și/sau încărcarea unui vehicul.
- Este interzisă ridicarea unei mașini când se află o persoană înăuntru
- Este interzisă mutarea cricului când acesta are încărcătură
- Nu este permisă altă utilizare. Doar pentru utilizare profesională

## 3. Inspecție

- Desfaceți ambalajul și verificați ca echipamentul să nu aibă defecțiuni apărute în timpul transportului și că ați primit toate componentele specificate în documentele de transport. Înainte de utilizarea echipamentului, efectuați un control sumar ca să verificați dacă există scurgeri, defecțiuni, componente slăbite sau lipsă.

## 4. Asamblarea

- Scoateți aparatul, inclusiv celelalte componentele prevăzute.
- Anșurați sistemul de blocare pentru transport din suportul levierului. (Fig.02). Împingeți în jos suportul levierului (1/2) și scoateți sistemul de blocare pentru transport (3/4).
- La început, scoateți șurubul cu cap hexagonal SW10 (Fig.03(1)) din partea tije inferioare a levierului și apoi fixați împreună tije superioară și inferioară ale levierului, înainte de strângerea șurubului hexagonal (Fig.03(2/3/4)).
- Acum fixați tija levierului pe dispozitivul de ridicare. Pentru aceasta, scoateți șurubul cu cap hexagonal SW17 din suportul dispozitivului de ridicare (Fig.04(1)) și fixați tija levierului în suport (Fig.04(2)). Strângeți din nou șurubul (Fig.04(3/4)).
- Înainte de a utiliza cricul tip cărucior, este necesar să eliminați aerul din circuitul hidraulic (consultați secțiunea 7)

## 5. Punerea în funcțiune și utilizarea

- În timpul utilizării, trebuie să se țină cont cu strictețe de instrucțiunile de siguranță.
- Vă rugăm să poziționați cricul tip cărucior sub punctele de ridicare ale mașinii.
- Asigurați-vă că nu există nicio persoană în mașina care trebuie ridicată. Opriți motorul și activați frânele de mână ale mașinii. Utilizați icuri (sau pene) pentru a preveni o eventuală deplasare a mașinii (Fig.05(1)). Nu intrați în mașină și nu porniți motorul.
- Nu folosiți niciodată cricul de ridicare pentru deplasarea mașinii și nu-l lăsați ridicat. Folosiți întotdeauna distanțierii de șasiu (Fig.05(5)).
- Întotdeauna amplasați cricul de ridicare astfel încât acesta să nu poată fi utilizat de sub mașină (Fig.05(4)).
- Utilizați întotdeauna manualul mașinii pentru identificarea punctelor corecte de ridicare ale mașinii.
- Folosiți tija levierului sau pedala de picior pentru aducerea dispozitivului de ridicare la înălțimea dorită (Fig.05(2)). Asigurați-vă că supapa hidraulică este închisă. Pentru aceasta, este necesară strângerea tije levierului în sensul acelor de ceas.
- Vă rugăm să notați că pedala de picior este folosită în principal pentru șuntarea cursei fără masă.
- Dispozitivele de ridicare au prevăzute o supapă de suprasarcină, reglată de producător. Această supapă nu trebuie reglată niciodată.
- Pentru coborârea masei, rotiți ușor tija levierului în sens invers acelor de ceas (Fig.05(3)).
- Atunci când nu utilizați cricul tip cărucior, pistonul/brațul de ridicare trebuie să fie strâns.

\_\_ este necesar ca operatorul să urmărească dispozitivul de ridicare și încărcătura în timpul tuturor operațiunilor;  
 \_\_ nu este permis să se lucreze sub încărcătura ridicată până când aceasta nu este asigurată prin mijloace adecvate;  
 \_\_ operatorului i se vor furniza toate informațiile necesare despre pregătirea, pomparea și conversia de energie a aparatului.

## 6. Întreținerea

- Toate piesele mobile trebuie lubrificate periodic cu o soluție multifuncțională obișnuită. Mențineți permanent unitatea curată și departe de substanțe chimice agresive. Nu lăsați aparatul afară.
- Atunci când nu utilizați cricul tip cărucior, pistonul/brațul de ridicare trebuie să fie strâns.
- Nu este necesară schimbarea totală a uleiului!
- Vă rugăm să verificați nivelul uleiului de cel puțin o dată pe an, și dacă este necesar, să reumpleți. Umpleți cilindrul cu ulei hidraulic până la marginea de jos a bușonului de la orificiul de umplere cu ulei.

Rețineți că pistonul trebuie să fie retractat.

- Important: uleiul în exces poate scoate echipamentul din uz.
- Utilizați numai ulei hidraulic (Tip HLP ISO 32), aprobat de către producător. Atenție: Nu folosiți niciodată fluid de frână.
- Întreținerea și reparația echipamentului trebuie efectuate doar de către personal tehnic calificat.

#### 7. Aer în sistemul hidraulic

Poate exista o acumulare de aer în sistemul hidraulic, care poate afecta randamentul cricului tip cărucior. Pentru rezolvarea acestei probleme, vă rugăm să urmăriți pașii de mai jos.

- Desfaceți supapa de evacuare rotind tija levierului în sens invers acelor de ceas în timp ce pompați cu levierul sau folosind pedala de picior (de 5-6 ori).
- Apoi, ridicați cricul la înălțimea sa maximă înainte de a-l coborî din nou. Aerul a fost eliminat din sistemul hidraulic.

#### 8. Eliminarea

- Reciclarea acestui echipament trebuie să respecte legislația în vigoare din țara respectivă.
- Toate dispozitivele deteriorate, uzate sever sau care funcționează neadecvat TREBUIE SĂ FIE SCOASE DIN FUNCȚIUNE.

Repararea echipamentului trebuie realizată doar de către personalul tehnic calificat.

Utilizați acest echipament doar pentru scopul pentru care a fost conceput, așa cum este descris mai sus, orice alte utilizări sunt strict interzise! Pentru accidente sau defecțiunile apărute în urma utilizărilor incorecte, defectoase sau a unor încălcări a instrucțiunilor de siguranță, noi nu ne putem asuma responsabilitatea sau garanția.

#### 9. Detectarea defecțiunilor tehnice

Tip de defecțiune	Motiv posibil	Remediu
Cricul de tip cărucior nu ridică încărcătura	1) Supapa de golire nu a fost închisă în mod corespunzător	Vă rugăm să închideți supapa prin rotirea prăjinii de pompare
	2) Ulei insuficient	Coborâți căruciorul complet și completați cu ulei hidraulic până rămân 4 mm până la marginea dopului filetat al orificiului de ungere de pe cilindru
	3) Prea mult ulei în rezervor	Vă rugăm să coborâți complet brațul de ridicare și să verificați nivelul de ulei. Dacă nivelul de ulei se află mai sus de 4 mm sub dopul filetat al orificiului de ungere, vă rugăm să eliminați din uleiul aflat în rezervor. Nivelul de ulei nu trebuie să fie mai sus de 4mm sub marginea dopului filetat al orificiului de ungere.
Cricul de tip cărucior nu ține încărcătura	4) Același motiv ca la 1)	Vă rugăm să procedați așa cum este descris la 1)
	5) Uleiul hidraulic este contaminat cu particule de praf	Ca remediu rapid, vă rugăm să rotiți prăjina de pompare în sensul acelor de ceasornic și să pășiți pe roata din față, trageți complet brațul de ridicare pe cărucior, eliberați căruciorul și coborâți brațul de ridicare prin rotirea prăjinii de pompare în sensul invers al acelor de ceasornic. Închideți din nou supapa de golire prin rotirea prăjinii de pompare în sensul acelor de ceasornic și utilizați din nou uleiul.
Cricul de tip cărucior nu ridică încărcătura până la înălțimea maximă indicată	6) Același motiv ca la 2)	Vă rugăm să procedați așa cum este descris la 2)
	7) Există bule de aer în sistemul hidraulic, de exemplu, din cauza transportului	Vă rugăm să procedați așa cum este descris la 5)
Căruciorul nu poate fi coborât complet	8) Același motiv ca la 5)	Vă rugăm să procedați așa cum este descris la 5)
	9) Arcul/poziția arcului 2 nu este atașat/ă corespunzător sau este uzat/ă	Curățați și lubrifiați toate piesele mobile și înlocuiți piesele avariate și uzate cu piese originale noi
Cricul de tip cărucior prezintă dificultăți la ridicare	10) Același motiv ca la 7)	Vă rugăm să procedați așa cum este descris la 5)
	11) Același motiv ca la 3)	Vă rugăm să procedați așa cum este descris la 3)

#### 10. Certificare EC

### DECLARAȚIA CE

Valabil pentru:

**RH215/RH151/RH315**

**Serie: de la 011 la 129**

Originea produsului: Fabricat în China

Se află în conformitate cu cerințele Directivelor Consiliului despre apropierea legislativă a Statelor Membre referitoare la:

„Utilitaje” 2006/42/CE (17/05/2006)  
standard(e) armonizat(e) aplicabil(e): EN 1494:2000 + A1:2008

Fișe tehnice disponibile la Centrul tehnologic UE	<b>CP ZAC de la Lorie -38, rue Bobby Sands, B.P10273 44818 Saint-Herblain Cedex, Franța</b>	Locul și data formării:	<b>Franța, 44818 Saint-Herblain 01.06.2012</b>
Nume și adresă companie:	<b>Rodcraft Customer Center Langemarckstr.35 bis 45141 Essen- Germania</b>	<b>Bruno Blanchet Manager General</b>	

Declarăm prin prezenta că următorul echipament descris corespunde cu cerințele generale de siguranță și sănătate ale directivelor UE menționate mai jos, datorită conceptului de proiectare pus în circulație de noi. Această declarație devine invalidă în cazul în care echipamentul este modificat fără aprobare.

Vizitați pagina noastră de Internet la [www.rodcraft.com](http://www.rodcraft.com)

Aici puteți descărca și manualele noastre.

Pentru mai multe detalii, contactați sediul local sau furnizorul autorizat cel mai apropiat al firmei Rodcraft.

Уважаеми клиенти!

„Rodcraft Pneumatic Tools“ ви благодарят за закупуването на един от нашите продукти и учтиво ви кани да се запознаете с настоящия наръчник. Цялата информация за правилната употреба на устройството се съдържа в настоящия наръчник. Препоръчваме да прочетете изцяло наръчника и внимателно да следвате дадените инструкции. Моля запазете наръчника. Съдържанието на наръчника може да бъде променено и подновявано без предварително известие и без това да влече допълнителни задължения от наша страна. С оглед на това имайте предвид, че във вече разпространените копия могат да бъдат направени промени и подобрения. Ние сме си поставили за цел да произвеждаме продукти, с които вие можете да работите, колкото се може по-безопасно и ефективно. С оглед на вашата собствена безопасност, при работата с този инструмент, както и с всякакви други, от особено важно значение е да работите внимателно и да преценявате правилно всяка ситуация. Настоящите съвети за безопасност посочват някои важни източници на опасности, но не могат да покрият изчерпателно всички възможни опасности. Копирането и превеждането, на която и да било част от настоящия наръчник без предварителното писмено съгласие от страна на производителя е забранено.

**1. Технически данни**

Технически данни	Единица	RH215	RH151	RH315
Тегло нето	[кг]	39,4	50,5	45
Товароподемност	[кг]	2000	1500	3000
Количество хидравличното масло	[л.]	0,29	0,21	0,22
A	[mm]	430	530	455
B	[mm]	75	70	95
C	[mm]	505	600	550
D	[mm]	750	920	779
D2	[mm]	1960	2140	1979
E	[mm]	150	153	160
F	[mm]	270	282	257
G	[mm]	375	382	364
Коефициент при статичен тест		1,50	1,50	1,50
Коефициент при динамичен тест		1,20	1,20	1,20

**2. Приложение и функции**

- Количката крик е устройство за повдигане на автомобила за улесняване на достъпа по време на ремонт и поддръжка
- Крикът е само и единствено устройство за повдигане и никога не трябва да се използва за транспортиране и/или товарене на автомобила.
- Забранява се повдигането на автомобил, когато в него има човек
- Забранява се преместването на крика, когато е под товар
- Не се разрешава никаква друга употреба. Само за професионална употреба

**3. Инспекция**

- Отворете опаковката и проверете дали изделието не е било повредено по време на транспортирането и че сте получили всички части така, както са описани в придружаващите документи. Преди използването на инструмента извършете визуална инспекция за да определите дали има течове, повреди, разхлабени или липоваци части.

**4. Сглобяване**

- Извадете уреда и всички останали части.
- Махнете транспортния фиксатор от гнездото на лоста-ръкохватка. (Фиг.02). Натиснете надолу гнездото на лоста ръкохватка (1/2) и махнете застопоряващото приспособление за транспортиране (3/4).
- Първо махнете шестограмния винт SW10 (Фиг.03(1)) отстрани на долната част на лоста-ръкохватка и сглобете горната и долна част на лоста-ръкохватка, след което ги затегнете една към друга с помощта на шестограмния винт (Фиг.03(2/3/4))
- След това вкарайте и закрепете лоста-ръкохватка в гнездото му в повдигащото устройство. За цялта свалете шестограмния винт SW17 от гнездото на лоста-ръкохватка на повдигащото устройство (Фиг.04(1)) и поставете лоста-ръкохватка в гнездото (Фиг.04(2)). Затегнете отново винта (Фиг.04(3/4)).
- Преди използването на крика, ако е необходимо трябва да обезвъздушите хидравличния кръг (виж секция 7)

**5. Пускане в действие и работа**

- При работа с крика основно трябва да се спазват инструкциите за безопасност.
  - Поставете крика количка под точките на повдигане на автомобила.
  - Уверете се, че в повдиганата кола няма хора. Изключете двигателя и дръпнете ръчната спирка. Използвайте подпори за да предотвратите мърдането на автомобила (Фиг.05(1)). Не влизайте в автомобила и не запалвайте двигателя.
  - Никога не използвайте крика за преместване на колата, или пък да я държите повдигната. В такива случаи винаги използвайте опори за шасито (Фиг.05(5)).
  - Винаги разполагайте крика по начин, който гарантира, че няма да може да бъде задвижен изпод автомобила (Фиг.05(4)).
  - За установяване на правилните точки на захват за повдигане винаги ползвайте наръчника на автомобила.
  - Използвайте лоста-ръкохватка, или кращия педал за да повдигнете автомобила до желаната от вас височина (Фиг.05(2)). Проверете дали е затворена хидравличната клапа.
- За тази цел е необходимо да затегнете лоста ръкохватка като го завъртите по посока на часовниковата стрелка.  
 Молим отбележете, че кращият педал се използва предимно за „прескачане“ на цялтя на повдигане на крика без товар.  
 Криковите са оборудвани с клапан за претоварване, който е с фабрично зададени от производителя настройки. Този клапан никога не трябва да бъде пренастроен.
- За да спуснете обратно автомобила бавно завъртете лоста-ръкохватка в посока обратна на часовниковата стрелка (Фиг.05(3)).
  - Когато крикът не се използва буталото /повдигащото рамо трябва да е прибрано навътре.

\_\_ необходимо е във всеки един момент от процеса, операторът да има добър обзор върху повдигащото устройство и товара;  
 \_\_ не се разрешава работата под повдигнат товар, докато той не бъде съответно укрепен и обезопасен с подходящи средства;  
 \_\_ операторът трябва да бъде информиран и да му бъде предадена всичката необходима информация касаеща различните сили на напомпване и прехвърлянето.

**6. Поддръжка**

- Всички подвижни части трябва да бъдат гресирани редовно с обикновена грес за многоцелева употреба. Поддържайте инструмента чист и го пазете от агресивни химикали. Не оставяйте инструмента на открито.
- Върнете обратно буталото на крика, когато последния не се използва.
- Не е необходимо пълна смяна на маслото!  
 Моля проверявайте нивото на маслото най-малко веднъж годишно и допълвайте, ако е необходимо. Напъгнете цилиндъра с хидравлично масло до долния край на устието за маслото в пробката.  
 Моля отбележете, че буталото трябва да бъде прибрано навътре.

- Важно: Добавянето на твърде много масло може да извади устройството от експлоатация.
- Използвайте само хидравличното масло (Туре HLP ISO 32) одобрено от производителя. Внимание: Никога не използвайте спирачна течност.
- Поддръжката и ремонта на оборудването трябва да се извършва само от квалифициран технически персонал

**7. Въздух в хидравличната система**

- В хидравличната система може да проникне и да се задържи въздух, което ще се отрази на работата на крика количка. За да се справите с този вид проблеми, моля постъпете, както е дадено по-долу
- Отворете освобождаващия клапан като завъртите лоста-ръкохватка в посока обратна на часовниковата стрелка, като едновременно с това помпите в помощта на лоста, или като използвате за тази цел крачния педал (5-6 пъти).
  - След това повдигнете крика до максималната му височина и отново го спуснете надолу. Хидравличната система е обезвъздушена

**8. Изхвърляне**

- Изхвърлянето на този инструмент трябва да се извърши в съответствие с правилата и законите на съответната страна.
  - Всички повредени, силно износени или неправилно функциониращи инструменти ТРЯБВА ДА БЪДАТ ИЗВЕЖДАНИ ИЗВЪН ЕКСПЛОАТАЦИЯ.
- Оборудването трябва да бъде използвано единствено за целите, за които е предназначено, както е посочено по-горе и всяка друга употреба е изрично изключена! За наранявания или щети произтичащи от неправилната употреба, злоупотребата или от нарушаване на инструкциите за безопасност, ние не поемаме никаква отговорност и не даваме никаква гаранция.

**9. Откриване и отстраняване на неизправности**

Вид на неизправността	Възможна причина	Начин на отстраняване
Количката крик не повдига товара	1) Клапанът за спускане не е бил добре затворен	Моля затворете клапана като завъртите в посока на часовниковата стрелка
	2) Недостатъчно масло в системата	Спуснете шейната докрай и допълнете хидравлично масло до 4 мм под ръба на пробката за маслото на цилиндъра
	3) Твърде много масло в резервоара	Моля свалете повдигачия лост докрай и проверете нивото на маслото. Ако то е по-високо от 4мм под ръба на пробката за маслото, източете малко масло от резервоара. Нивото на маслото не трябва да надхвърля упоменатото максимално ниво, което е на 4мм под ръба на пробката за маслото
Количката крик не държи товара	4) Същата причина като в 1)	Моля следвайте стъпките препоръчани в 1)
	5) Хидравличното масло е замърсено с частици или прах	За да решите бързо проблема, завъртете лоста на помпата в посока на часовниковата стрелка и стъпете върху предното колело, изтеглете до края нагоре повдигачия лост на шейната, спуснете шейната и свалете повдигачия лост докрай като завъртите лоста на помпата в посока обратна на часовниковата стрелка. Затворете отново клапана за спускане като завъртите лоста на помпата в посока на часовниковата стрелка, след което отново опитайте да задействате крика
Количката крик не повдига товара до указаната максимална височина	6) Същата причина като в 2)	Моля следвайте стъпките препоръчани в 2)
	7) В хидравличното масло има въздушни мехурчета, получени напр. по време на транспортирането на инструмента	Моля следвайте стъпките препоръчани в 5)
Шейната не може да бъде свалена докрай	8 Същата причина като в 5)	Моля следвайте стъпките препоръчани в 5)
	9) Пружината /позицията на пружината 2, е /са неправилно монтирани или са износени	Почистявайте и смазвайте редовно всички движещи се части и подменяйте повредените или износени части с нови оригинални резервни части
Количката крик повдига трудно товара	10) Същата причина като в 7)	Моля следвайте стъпките препоръчани в 5)
	11) Същата причина като в 3)	Моля следвайте стъпките препоръчани в 3)

**10. ЕС Сертифициране**

<b>ДЕКЛАРАЦИЯ ЕС</b>			
Валидна за:		<b>RH215/RH151/RH315</b>	
		<b>Сериен №: 011 до 129</b>	
Произход на продукта: Произведено в Китай			
Продуктът е в съответствие с директивите на съвета за сближаване на законодателството на страните-членки относно: за „Машини“: 2006/42/EC (17/05/2006) Приложими хармонизирани стандарти: EN 1494:2000 + A1:2008			
Технически файл на разположение в Техноцентъра на ЕС	<b>CP ZAC de la Lorie -38, rue Bobby Sands, B.P10273 44818 Saint-Herblain Cedex, Франция</b>	Място и дата на издаване:	<b>44818 Saint-Herblain, Франция 01.06.2012</b>
Име и адрес на компанията:	<b>Rodcraft Customer Center Langemarckstr.35 bis 45141 Есен - Германия</b>	<b>Бруно Блан-шет Генерален Директор</b>	
С настоящото декларираме, че описаните по-долу машини съответстват на общите изисквания за безопасност и за опазване на човешкото здраве заети в упоменатите по-долу директиви на ЕС поради естеството на неговия дизайн и концепцията му, както и на типа циркулиращ от нас. Настоящата декларация се обезсилва, ако машината бъде модифицирана без наше одобрение.			

Посетете нашата страница в Интернет: [www.rodcraft.com](http://www.rodcraft.com)  
 Тук вие можете да свалите наръчниците издавани от нашата фирма.  
 Ако имате допълнителни въпроси, моля обърнете се към най-близкия до вас клон на „Rodcraft“, или към оторизирания дилър.

**Gerbiamas Pirkėjas!**

Rodcraft Pneumatic Tools dėkoja Jums už tai, kad nusprendėte įsigyti vieną iš mūsų gaminamų įrankių ir kviečia Jus susipažinti su jo naudojimo instrukcijomis. Šiose instrukcijose rasite visą informaciją apie tai, kaip tinkamai naudoti įrankius: Rekomenduojame Jums atidžiai perskaityti jas nuo pradžių iki galo ir kruopščiai laikytis visų pateiktų nurodymų.

Prašome išsaugoti naudojimo instrukcijas geroje būklėje. Šių naudojimo instrukcijų turinys gali būti atnaujintas ir pakeistas be išankstinio perspėjimo ir be papildomų įsipareigojimų, todėl suteikiama teisė pakeitimus ir patobulinius įterpti į jau išplatintus egzempliorius.

Mūsų tikslas yra gaminti tokius įrankius, su kuriais galėtumėte dirbti kaip galima saugiau ir efektyviau. Jūsų pačių saugumui, prymygtinai rekomenduojame paisyti visų pateiktų perspėjimų ir laikytis visų saugaus darbo su šiuo įrankiu, o taip pat ir su kitais įrankiais, nurodymų. Šiuose saugaus darbo nurodymuose paminėti dažniausiai pasitaikantys su darbu susiję pavojai ir jų priežastys, tačiau visų galimų pavojų aptarti, deja, negalima.

Šių naudojimo instrukcijų ar bet kokios jų dalies vertimas į kitas kalbas ir kopijavimas be išankstinio raštiško gamintojo leidimo yra griežtai draudžiamas.

**1. Techniniai duomenys**

Techniniai duomenys	Įrankis	RH215	RH151	RH315
NETO svoris	[kg]	39.4	50.5	45
Keliamoji galia	[kg]	2000	1500	3000
Hidraulinės alyvos kiekis	[l]	0.29	0.21	0.22
A	[mm]	430	530	455
B	[mm]	75	70	95
C	[mm]	505	600	550
D	[mm]	750	920	779
D2	[mm]	1960	2140	1979
E	[mm]	150	153	160
F	[mm]	270	282	257
G	[mm]	375	382	364
Statinis testo koeficientas		1.50	1.50	1.50
Dinaminis testo koeficientas		1.20	1.20	1.20

**2. Funkcijos ir jų pritaikymas**

- Domkratas su ratukais – tai įrankis, skirtas automobiliui pakalti, kad būtų galima atlikti remonto ir techninės priežiūros darbus.
- Domkratas skirtas tik kėlimui, todėl jo negalima naudoti automobilio pakrovimui ir/ar transportavimui.
- Draudžiama kelti transporto priemonės, jei jos viduje yra žmogus.
- Domkratu pakeltą transporto priemonę stumti ar traukti draudžiama.
- Draudžiama naudoti kietokiems tikslams. Tik profesionaliam naudojimui.

**3. Patikrinimas**

Atidarę pakuotę patikrinkite, ar įrankis transportuojant nebuvo pažeistas, ar yra visos siuntos dokumentuose išvardintos sudedamosios dalys. Prieš pradėdami dirbti su įrankiu, pirmiausiai jį apžiūrėkite ir įsitikinkite, kad įrankis pilnai sukomplektuotas, nėra atsilaisvinsusių detalių, pažeidimų ir nuotėkių.

**4. Įrankio surinkimas**

- Išpakuokite įrankį ir kitas kartu supakuotas detales.
- Nuo sverto laikiklio nuimkite transportavimo apsaugą. (02 pav.). Nuspauskite sverto laikiklį (1/2) ir nuimkite transportavimo fikساتorių (3/4).
- Pirmiausiai iš sverto apatinio strypo šono išsukite šešiakampį varžtą SW10 (03(1) pav.), tada sujunkite viršutinę ir apatinę sverto strypo dalis ir sutvirtinkite jas šešiakampių varžtų (03(2/3/4) pav.).
- Priritvinkite sverto strypą prie kėlimo mechanizmo. Iš kėlimo įrenginio laikiklio išsukite šešiakampį varžtą SW17 (04(1) pav.) ir įstatykite į laikiklį sverto strypą (04(2) pav.). Įsukite atgal varžtą (04(3/4) pav.).
- Prieš pradėdami dirbti su įrankiu, pirmiausiai iš hidraulinės sistemos reikia pašalinti orą (žr. 7 skyrių).

**5. Darbas su įrankiu**

- Dirbant su įrankiu privalo tiksliai laikytis saugaus darbo nurodymų.
- Pakiškite domkratą su ratukais po automobilio kėlimo taškais.
- Prieš keldami automobilį įsitikinkite, kad jame nėra žmonių. Išjunkite automobilio variklį ir užtraukite rankinį stabdį. Pleištais arba trinkelėmis užtikrinkite, kad automobilis nepajudės iš vietos (05(1) pav.). Nelipkite į automobilį ir neužveskite variklio.
- Nenaudokite domkrato su ratukais automobiliui pervežti ir nepalikite automobilio pakelto. Tam visada naudokite važiuoklės kėlimo stendus (05(5) pav.).
- Domkratą po automobiliu visada pakiškite taip, kad jo nebūtų galima valdyti būnant po automobiliu (05(4) pav.).
- Automobilio kėlimo taškai tiksliai nurodyti automobilio naudojimo instrukcijoje.
- Svarto strypu arba pedalu pakelkite domkratą į norimą aukštį (05(2) pav.). Įsitikinkite, kad hidraulinis vožtuvas uždarytas. Tam tikslui strypą reikia sukti pagal laikrodžio rodyklę tol, kol jis tvirtai užsifiksuoja. Prašome turėti omenyje, kad kojinis pedalas yra skirtas dimkrato nuleidimui be krovinių.
- Šie domkratai turi gamintojo sureguliuotą perkrovos vožtuvą. Reguluoti šį vožtuvą savarankiškai griežtai draudžiama.
- Noredami nuleisti krovinį, lėtai sukite svarto strypą prieš laikrodžio rodyklę (05(3) pav.).
- Nenaudojant domkrato su ratukais, jo kėlimo stūmoklis/kėliklio petys turi būti sustumtas.

\_ bet kokio judėjimo metu operatorius privalo gerai matyti domkratą ir juo pakeltą transporto priemonę.  
 \_ draudžiama dirbti po pakelta, bet tinkamomis priemonėmis saugiai neparemta transporto priemonė.  
 \_ operatorius turi būti gerai susipažinęs su visa informacija apie pasirengimą, pumpavimą ir perdavimo jėgas.

**6. Techninė priežiūra**

- Visos judančios domkrato dalys turi būti reguliariai sutepamos standartiniu universaliu tepalu. Įrankis visada turi būti švarus ir laikomas atokiai nuo agresyvių cheminių medžiagų. Nepalikite įrankio lauke.
- Nenaudojant domkrato, jo kėlimo stūmoklis turi būti sustumtas.
- Keisti visą tepimo alyvą nėra būtina!

Nors vieną kartą per metus patikrinkite alyvos lygį ir, jei reikia, jį papildykite. Hidraulinį cilindrą pripildykite hidraulinės alyvos iki apatinio alyvos įpylimo angos krašto.

Atminkite, kad kėlimo stūmoklis turi būti sustumtas.

- Savarbu: per didelis alyvos kiekis gali trukdyti tinkamam įrankio darbui.
- Naudokite tik gamintojo patvirtintą hidraulinę alyvą (HLP ISO 32 tipo). Dėmesio: Niekad nenaudokite stabdžių skysčio.
- Šio įrankio remontą ir techninę priežiūrą gali atlikti tik kvalifikuotas techninės priežiūros specialistas.

### 7. Oras hidraulinėje sistemoje

Hidraulinėje sistemoje gali susikaupti oro, kuris trukdo tinkamai eksploatuoti domkratą su ratukais. Norėdami išspręsti šią problemą, atlikite žemiau nurodytus veiksmus.

- Norėdami atidaryti išleidimo vožtuvą, paskukite sverto strypą prieš laikrodžio rodyklę ir tuo pat metu 5-6 kartus nuspauskite svertą arba pedala.
- Po to pakelkite domkrato atramą į maksimalų aukštį ir vėl nuleiskite. Oras iš hidraulinės sistemos pašalinamas.

### 8. Netinkamų naudoti įrankių šalinimas

• Naudojimui netinkami įrankiai turi būti šalinami laikantis naudotojo šalies įstatymuose numatytų reikalavimų.

• **DRAUDŽIAMA DIRBTI SU** sugadintais, susidėvėjusiais ar blogai veikiančiais įrankiais.

Įrankio remontą leidžiama atlikti tik kvalifikuotoms techninės priežiūros specialistams.

Įrankį naudokite griežtai tik pagal šioje instrukcijoje nurodytą paskirtį. Įrankio naudojimas kitiems tikslams griežtai draudžiamas! Gamintojas neprisima jokios atsakomybės dėl sužeidimų ir žalos, patirtos netinkamai arba ne pagal paskirtį naudojant šį įrankį, tokiu atveju taip pat netaikomi ir garantiniai įsipareigojimai.

### 9. Gedimų šalinimas

Gedimo tipas	Galimos priežastys	Sprendimo būdas
Nepavyksta domkratu pakelti krovinio	1) Nuleidimo sklendė nepakankamai gerai užsukta.	Užsukite sklendę sukdamai siurblio strypą pagal laikrodžio rodyklę.
	2) Per mažas alyvos kiekis.	Nuleiskite kėlimo įrenginį iki pat žemės ir pripilkite hidraulinės alyvos tiek, kad iki cilindro alyvos kamščio apačios liktų apie 4 mm tarpelis.
	3) Rezervuare per daug alyvos.	Iki galo žemyn nuleiskite kėlimo pečių ir patikrinkite alyvos lygį. Jei tarpelis iki alyvos kamščio yra mažesnis nei 4 mm, iš bako šiek tiek alyvos išleiskite. Iki cilindro alyvos kamščio apačios turi likti ne mažiau nei 4 mm tarpelis
Nepavyksta domkratu pakelti krovinio	4) Priežastis tokia pat kaip 1) punkte.	Atlikite 1) punkte nurodytus veiksmus.
	5) Hidraulinė alyva užteršta nešvarumais ar teršalais	Pasukite siurblio strypą pagal laikrodžio rodyklę ir, užlipę ant priekinio rato, iki pat viršaus pakelkite kėlimo įrenginio pakėlimo rankeną, tada paleiskite kėlimo įrenginį ir, sukdamai siurblio strypą prieš laikrodžio rodyklę, nuleiskite kėlimo pečių iki pat apačios. Sukdamai siurblio strypą pagal laikrodžio rodyklę užsukite nuleidimo sklendę ir vėl išbandykite įrankį.
Domkratas nepakelia krovinio iki nurodyto maksimalaus aukščio.	6) Priežastis tokia pat kaip 2) punkte.	Atlikite 2) punkte nurodytus veiksmus.
	7) Į hidraulinę sistemą galejo patekti oro burbuliukų	Atlikite 5) punkte nurodytus veiksmus.
Nepavyksta iki galo nuleisti kėlimo įrenginio.	8) Priežastis tokia pat kaip 5) punkte.	Atlikite 5) punkte nurodytus veiksmus.
	9) Spyruoklė / spyruoklės [taisas 2 nusidėvėjo arba yra nepakankamai tvirtai pritvirtintas.	Reguliariai valykite ir tepkite visas judančias įrankio dalis, pažeistas ir nusidėvėjusias dalis laiku pakeiskite originaliomis naujomis dalimis.
Domkratas sunkiai kelia krovinį	10) Priežastis tokia pat kaip 7) punkte.	Atlikite 5) punkte nurodytus veiksmus.
	11) Priežastis tokia pat kaip 3) punkte.	Atlikite 3) punkte nurodytus veiksmus.

### 10. CE atitikties sertifikatas

#### ATITIKTIES DEKLARACIJA

Skirta:

**RH215/RH151/RH315**

**Serijos Nr.: 011 - 129**

Kilmės galis: Pagaminta Kinijoje

minėti produktai atitinka žemiau išvardintų šalinis narėms taikomų tarybos direktyvų reikalavimus:

„skirtus elektriniams įrankiams“: 2006/42/EC (17/05/2006)

Taikomi harmonizuoti standartai: EN 1494:2000 + A1:2008

Visi duomenys saugomi ES technocentre	<b>CP ZAC de la Lorie -38, rue Bobby Sands, BP10273 44818 Saint-Herblain Cedex, Prancūzija</b>	Išdavimo data ir vieta:	<b>44818 Saint-Herblain, Prancūzija 2012.04.06</b>
Kompanijos pavadinimas ir adresas:	<b>Rodcraft Klientas CenterLangemarckstr.35 nuo 45141 Esenas - Vokietija</b>	<b>Bruno Blanchet Generalinis direktorius</b>	

Šiuo dokumentu patvirtiname, kad aukščiau minėtų įrankių konstrukcija ir koncepcija bei patys įrankiai atitinka pagrindinius minėtose ES direktyvose pateiktus saugos ir sveikatos reikalavimus. Be leidimo pakeitus įrankio konstrukciją, ši atitikties deklaracija nustoja galioti.

Apsilankykite mūsų Internetiniame tinklaraštyje adresu [www.rodcraft.com](http://www.rodcraft.com)  
Iš šio tinklaraščio Jūs taip pat galite parsisiųsti mūsų įrankių naudojimo instrukcijas.  
Kilus papildomiems klausimams, kreipkitės į artimiausią Rodcraft filialą arba į galiojančią įmonės atstovą.

Cienījamais klient!

Rodcraft Pneumatic Tools pasakās jums, ka iegādājāties vienu no mūsu izstrādājumiem, un aicina jums izlasīt šo rokasgrāmatu.

Šajā rokasgrāmatā ir visa nepieciešamā informācija par atbilstošu iegādātās ierīces lietošanu. Mēs iesakām jums to pilnībā izlasīt un rūpīgi ievērot sniegtās instrukcijas.

Lūdzu, uzturiet rokasgrāmatu labā stāvoklī. Šīs rokasgrāmatas saturs var mainīties bez iepriekšēja brīdinājuma un turpmākām saistībām, lai izmaiņas un pilnveidojumus varētu veikt jau izplatītās kopijās..

Tas ir mūsu mērķis ražot ierīces, ar kurām jūs varat strādāt pēc iespējas drošāk un efektīvāk. Jūsu paša drošības dēļ ir ārkārtīgi svarīgi ievērot piesardzību un rīkties saprātīgi, apejoties šo ierīču vai citām ierīcēm. Šajos drošības norādījumos ievērti daži svarīgākie iespējamo briesmu iemesli, bet tie nevar atspoguļot visus iespējamus riskus.

Bez iepriekšējas rakstiskas ražotāja atļaujas kādas šīs rokasgrāmatas sadaļas pārkošana vai tulkošana ir aizliegta.

## 1. Tehniskā informācija

Tehniskā informācija	Vienība	RH215	RH151	RH315
Tīrsvars	[kg]	39.4	50,5	45
Celtnes spēja	[kg]	2000	1500	3000
Hidrauliskās eļļas daudzums	[l]	0.29	0,21	0.22
A	[mm]	430	530	455
B	[mm]	75	70	95
C	[mm]	505	600	550
D	[mm]	750	920	779
D2	[mm]	1960	2140	1979
E	[mm]	150	153	160
F	[mm]	270	282	257
G	[mm]	375	382	364
Statiskās pārbaudes koeficients		1.50	1.50	1.50
Dinamiskās pārbaudes koeficients		1.20	1.20	1.20

## 2. Pielietošana un funkcijas

- Domkrats ar ritenīšiem ir ierīce transportlīdzekļa pacelšanai remonta un apkopes darbu mērķiem
- Domkrats ir tikai pacelšanas ierīce, un to nedrīkst izmantot automašīnas transportēšanai un/vai iekraušānai.
- Transportlīdzekļa ceļšana tālā atrodos cilvēkam ir aizliegta
- Noslogota domkrata pārvietošana ir aizliegta
- Domkratu nav atļauts lietot citiem mērķiem. Tas paredzēts tikai profesionālam pielietojumam

## 3. Pārbaude

- Atveriet iepakojumu un pārbaudiet, vai ierīce nav bojāta pārvadāšanas laikā un ka esat saņēmis visas transportēšanas dokumentos minētās detaļas. Pirms ierīces izmantošanas apskatot to, lai konstatētu iespējamās noplūdes, bojājumus, vaļņģas vai pazudušas detaļas.

## 4. Salikšana

- Izņemiet ierīci, tostarp pievienotās detaļas.
- Noņemiet pārvadāšanas saslēgu no sviras balsta. (2. att.). Pastumiet sviras balstu uz leju (1/2) un noņemiet pārvadāšanas aizturi (3/4).
- Vispirms izņemiet sešstūra skrūvi SW10 (3. att.(1)) apakšējās sviras stieņa sānā un salieciet kopā augšējo un apakšējo sviras stieni, pirms savienojuma nostiprināšanas ar sešstūra skrūvi (3(2/3/4). att.).
- Tagad pievienojiet sviras stieni ceļšanas ierīcei. Tādēļ izņemiet sešstūra skrūvi SW17 no ceļšanas ierīces balsta (4(1). att.) un ievietojiet sviras stieni balstā (4(2). att.). Atkal pieskrūvējiet skrūvi (4(3/4).att.).
- Pirms domkrata uz riteņiem izmantošanas jāatgaiso hidrauliskā sistēma (skatīt 7. sadaļu)

## 5. Sākšana lietot un izmantošana

- Lietojot ierīci, strikti jāievēro drošības norādījumi.
- Lūdzu, novietojiet domkratu uz riteņiem zem automašīnas ceļšanas vietām.
- Pārlicinieties, ka paceljamajā automašīnā neatrodas nevienš cilvēks. Izslēdziet motoru un novietiet rokas bremzi. Izmantojiet ķīļus, lai novērstu mašīnas kustību (5(1). att.). Nekāpiet mašīna un neieslēdziet motoru.
- Nekad neizmantojiet domkratu, lai pārvietotu mašīnu vai atstātu to paceltā stāvoklī. Vienmēr izmantojiet tiltu balstus (5(5). att.).
- Vienmēr novietojiet domkratu tā, lai to nevar izmantot, atrodoties zem mašīnas (5(4). att.).
- Vienmēr izmantojiet mašīnas lietošanas rokasgrāmatu, lai noteiktu tās pareizās ceļšanas vietas.
- Izmantojiet sviras stieni vai kājas pedāli, lai novietotu domkratu vēlamā augstumā (5(2). att.). Pārlicinieties, ka hidrauliskais vārsts ir noslēgts. Tādēļ ir nepieciešams nostiprināt sviras stieni pulksteņrādītāja kustības virzienā.
- Lūdzu, ievērojiet, ka pārsvarā kājas pedāli izmanto, lai savienotu bezkravas virzūļa gājienu.
- Ceļšanas ierīcēm ir pārslogdzies vārsts, ko pielāgojis ražotājs. Šo vārstu nedrīkst pārregulēt.
- Lai nolaištu kravu, lēnām pagrieziet sviras stieni pretēji pulksteņrādītāja kustības virzienam (5(3). att.).
- Neizmantojiet domkratu uz riteņiem, virzulis / pacelšanas svira jāievēl.

\_ jānodrošina, lai operators ceļšanas un nolaišanas darbību laikā nemīlīgi redzētu domkratu un transporta līdzekli;

\_ darbs ar pacelto transportlīdzekli ir aizliegts, kamēr transportlīdzeklis nav atbilstoši nostiprināts;

\_ operatoram jānodrošina nepieciešamā apmācība un jāsniedz informācija par sūkņēšanas un enerģijas pārveidošanas spēku iedarbību.

## 6. Apkope

- Visas kustīgās detaļas regulāri jāeļļo ar standarta plaša pielietojuma smērvielu. Vienmēr turiet ierīci tīru un prom no agresīvām ķīmiskām vielām. Neatstājiet ierīci laukā.
- Neizmantojiet domkratu uz riteņiem, virzulis / pacelšanas svira jāievēl.



- Pilnīga eļļas nomaīņa nav nepieciešama!  
Lūdzu, pārbaudiet eļļas līmeni vismaz reizi gadā un uzpildiet to, ja nepieciešams. Piepildiet cilindru ar hidraulisko eļļu līdz eļļas ieleplūdes skrūves apakšējai malai. Lūdzu, ievērojiet, ka virzulim jābūt ievilkam.
- Svarīgi: ja eļļa būs pārāk daudz, ierīce var nedarboties.
- Izmantojiet tikai ražotāja apstiprinātu hidraulisko eļļu (Tips HLP ISO 32).Uzmanību: Nekad neizmantojiet bremžu šķidrumu.
- Ierīces apkopi un labošanu drīkst veikt tikai kvalificēts tehnicais personāls.

### 7. Gaiss hidrauliskajā sistēmā

- Hidrauliskajā sistēmā var uzkrāties gaiss, kas var ietekmēt domkrata uz riteņiem darbību. Lai risinātu šāda veida problēmu, lūdzu, rīkojieties sekojoši.
- Atveriet izplūdes vārstu, pagriežot sviras vārstu pretēji pulksteņrādītāja kustības virzienam, vienlaicīgi spiežot sviru vai kājas pedāli (5-6 reizes).
  - Pēc tam paceļiet domkratu līdz maksimālajam augstumam, tad atkal nolaidiet to lejā. Hidrauliskā sistēma ir atgaisota.

### 8. Atbrīvošanās no ierīces

- No šīs ierīces jāatbrīvojas, ievērojot attiecīgās valsts likumus.
- Visas bojātās, nolietotas vai nepareizi strādājošās ierīces JĀIZŅEM NO EKSPLUATĀCIJAS. Ierīces labošanu drīkst veikt tikai kvalificēts tehnicais personāls.
- Izmantojiet ierīci tikai tai paredzētajiem mērķiem, kas norādīti iepriekš; izmantošana jebkādā citā veidā ir stingri izslēgta! Ievainojumu vai bojājumu gadījumā, kas radušies nepareizas, nepiemērotas lietošanas vai drošības norādījumu neievērošanas dēļ, mēs neuzņemamies nekādas saistības un nepiemērojam garantiju.

### 9. Darbības traucējumu novēršana

Darbības traucējuma veids	Iespējamais iemesls	Risinājums
Ar domkratu nav iespējams pacelt transportlīdzekli	1) Nolaīšanas vārsts nav pilnībā aizvērts. Lūdzu aizveriet vārstu, pagriežot sūkņa stieni pulksteņa rādītāja virzienā	Lūdzu aizveriet vārstu, pagriežot sūkņa stieni pulksteņa rādītāja virzienā
	2) Nepietiekošs eļļas daudzums	Pilnībā nolaidiet ceļšas paliktni un pielejiet klāt hidraulisko eļļu, līdz līmenim 4 mm zem eļļas korķa malas
	3) Eļļas ir pārāk daudz	Pilnībā nolaidiet ceļšas sviru un pārbaudiet eļļas līmeni. Ja eļļas līmenis pārsniedz 4 mm zem eļļas korķa, no tvertnes nepieciešams izliet nelielu eļļas daudzumu. Eļļas līmenis nedrīkst būt augstāks par 4 mm zem eļļas korķa malas.
Domkrats nespēj noturēt transportlīdzekli	4) Tāds pats iemesls, kā punktā 1)	Lūdzu rīkojieties, kā norādīts punktā 1)
	5) Hidrauliskā eļļa ir piesārņota ar netrumiem	Ātrais risinājums - lūdzu pagriežiet sūkņa stieni pulksteņa rādītāja virzienā un uzkāpiet uz priekšējā riteņa, velciet ceļšas sviru pilnībā līdz galam, atbrīvojiet ceļšas paliktni un tad pilnībā nolaidiet ceļšas sviru, pagriežot sūkņa stieni pretēji pulksteņa rādītāja virzienam. Aizveriet nolaīšanas vārstu, pagriežot sūkņa stieni pulksteņa rādītāja virzienā, un mēģiniet domkratu lietot no jauna
Domkrats neceļ transportlīdzekli līdz norādītajam maksimālajam augstumam	6) Tāds pats iemesls, kā punktā 2)	Lūdzu rīkojieties, kā norādīts punktā 2)
	7) Hidrauliskajā sistēmā redzami gaisa burbuļi, piemēram, pēc transportlēšanas	Lūdzu rīkojieties, kā norādīts punktā 5)
Ceļšas paliktni nav iespējams pilnībā nolaist	8) Tāds pats iemesls, kā punktā 5)	Lūdzu rīkojieties, kā norādīts punktā 5)
	9) Atspere/atsperes (2. pozīcija), nav pareizi pieliktas vai ir nolietotas	Regulāri tīriet un ieeļļojiet visas kustīgās daļas un nomainiet visas bojātas un nolietotas detaļas ar jaunām oriģinālajām rezervēs daļām
Domkrats cejas ar grūtībām	10) Tāds pats iemesls, kā punktā 7)	Lūdzu rīkojieties, kā norādīts punktā 5)
	11) Tāds pats iemesls, kā punktā 3)	Lūdzu rīkojieties, kā norādīts punktā 3)

### 10. CE sertifikācija

#### EK ATBILSTĪBAS DEKLARĀCIJA

Attiecas uz:

**RH215/RH151/RH315**

Sērijas numurs: 011 līdz 129

Ražošanas valsts: Izgatavots Ķīna

atbilst padomes Direktīvām par dalībvalstu likumu tuvināšanu attiecībā uz: mašīnām. 2006/42/EK (17/05/2006)  
Piemērojamie saskaņotie standarti: EN 1494:2000 + A1:2008

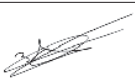
Tehniskais fails pieejams ES tehnocentrā.	<b>CP ZAC de la Lorie -38, rue Bobby Sands, B.P10273 44818 Saint-Herblain Cedex, Francija</b>	Izdošanas vieta un datums:	<b>44818 Saint-Herblain, Francija 01.06.2012</b>
Uzņēmuma nosaukums un adrese:	<b>Rodcraft Customer CenterLangemarckstr.35 bis 45141 Essen- Vācija</b>	<b>Bruno Blanchet Ģenerāldirektors</b>	

Mēs ar šo paziņojam, ka attiecīgais instruments atbilst vispārējām tālāk minētās ES direktīvas drošības un veselības prasībām attiecībā uz dizainu un koncepciju, un apgrozībā laisto veidu. Šī deklarācija nebūs vairs spēkā, ja instruments tiks mainīts bez mūsu atļaujas.

Apmeklējiet mūsu mājas lapu [www.rodcraft.com](http://www.rodcraft.com)  
Tur jūs arī varat lejupielādēt mūsu rokasgrāmatas.  
Turpmākiem jautājumiem sazinieties ar tuvāko "Rodcraft" filiāli vai pilnvaroto starpnieku.

Hea klient!  
 Rodcraft Pneumatic Tools tänab teid ühe meie toote ostmise eest ja kutsub teid lugema seda kasutusjuhendit.  
 See sisaldab kogu teavet, mis on vajalik selle seadme eesmärgikohaseks kasutamiseks. Me soovime teil seda põhjalikult lugeda ja järgida täpselt antud juhiseid.  
 Palun hoidke kasutusjuhend heas korras. Selle kasutusjuhendi sisu võidakse uuendada ilma ette hoiatamata ja ilma kohustusteta, seega võidakse muudatused ja parandused lisada juba levitatud koopiatele.  
 Meie eesmärgiks on valmistada tooteid, millega te saate töötada nii ohutult ja efektiivselt, kui võimalik. Teie enda ohutuse huvides on ülimalt oluline, et te kasutaksite seda toodet ja teisi tööriistu käsitsetes ettevaatlikkuse ja head hindamisvõimet. Need ohutusosalased märkused sisaldavad mõningaid kõige olulisemaid ohuallikaid, siiski ei saa need hõlmata kõiki võimalikke ohte.  
 Tootja kirjaliku loata on selle kasutusjuhendi mis tahes osa kopeerimine või tõlkimine keelatud.

**1. Tehnilised andmed**

Tehnilised andmed	Seade	RH215	RH151	RH315
Netokaal	[kg]	39,4	50,5	45
Tõstejõud	[kg]	2000	1500	3000
Hüdroöli kogus	[l]	0,29	0,21	0,22
A	[mm]	430	530	455
B	[mm]	75	70	95
C	[mm]	505	600	550
D	[mm]	750	920	779
D2	[mm]	1960	2140	1979
E	[mm]	150	153	160
F	[mm]	270	282	257
G	[mm]	375	382	364
Staatilise testi koefitsient		1.50	1.50	1.50
Dünaamilise testi koefitsient		1.20	1.20	1.20

**2. Rakendamine ja funktsioon**

- Ratastega tungraud on seade, mis on mõeldud sõiduki tõstmiseks nii kõrgetele, et see oleks remontimiseks ja hooldamiseks ligipääsetav.
- Tungraud on ainult tõstmiseade ja seda ei tohiks kunagi kasutada sõiduki transportimiseks ja/või laadimiseks.
- Masina tõstmine, kui selles viibib inimene, on keelatud.
- Tungraua liigutamine koos koormaga on keelatud.
- Muud kasutusviisid on keelatud. Mõeldud ainult professionaalseks kasutamiseks.

**3. Ülevaatus**

- Avage pakend ja kontrollige, et seadmed ei oleks tarnimise ajal kahjustunud ja te olete saanud kõik tarneokumentides olevad osad. Enne seadme kasutamist kontrollige visuaalselt ega seade ei leki, ei ole vigastatud ja sellel ei ole lahtisi või kadunud osi.

**4. Kokkupanek**

- Eemaldage seade ja kaasasolevad esemed.
- Eemaldage kangi toelt transpordilukk. (Joonis 02). Lükake kangi tugi alla (1/2) ja eemaldage transpordilukk (3/4).
- Eemaldage esmalt alumise varda küljelt kuuskantkruvi SW10 (joonis 03(1)) ja pange ülemine ja alumine varras kokku enne, kui kinnitate ühenduse kuuskantkruviga (joonis 03(2/3/4)).
- Nüüd paigaldage kang tõstmisseadmele. Eemaldage selleks tõstmisseadme toelt kuuskantkruvi SW17 (joonis 04(1)) ja asetage kang toesse (joonis 04(2)).
- Kinnitage uuesti kruvi (joonis 04(3/4)).
- Enne ratastega tungraua kasutamist on oluline väljutada hüdrauilisest ringlusest õhk (vt joonis 7)

**5. Ettevalmistamine ja kasutamine**

- Seadme kasutamisel tuleb arvestada ohutusosalaste juhtnõuõridega.
- Asetage ratastega tungraud sõiduki tõstmispunktide alla.
- Veenduge, et tõstmise ajal ei viibiks sõidukis inimesi. Lülitage välja mootor ja pange peale auto käsipidur. Kasutage auto liikumapääsemise takistamiseks tõkiskingsid (joonis 05 (1)). Ärge minge autosse ega lülitage mootorit sisse.
- Ärge kasutage kunagi tungrauda auto liigutamiseks või selle ülevälj hoidmiseks. Kasutage alati tugesisid (joonis 05(5)).
- Asetage tungraud alati nii, et seda ei saaks auto all olles kasutada (joonis 05 (4)).
- Kasutage alati sõiduki õigete tõstmispunktide välja selgitamiseks sõiduki kasutusjuhendit.
- Kasutage tõstmisseadme õigele kõrgusele viimiseks kangi või jalgpedaali (joonis 05 (2)). Veenduge, et hüdraulika klapp oleks suletud. Selleks on tarvis kinnitada kang päripäeva keerates.
- Pidage meeles, et jalgpedaali kasutatakse peamiselt koormuseta käigu lühendamiseks.
- Tõstmisseadmetel on tootja poolt reguleeritud ülekoormuse ventiil. Seda ventiili ei ole lubatud kunagi uuesti reguleerida.
- Koormuse langetamiseks keerake kangi aeglaselt vastupäeva (joonis 05(3)).
- Kui ratastega tungrauda ei kasutata, peab kolb/tõstmishoob olema sisse tõmmatud.

- \_ on oluline, et operaator näeks kõikide liigutuste ajal tõsteseadet ja koormat;
- \_ tõstetud koorma all ei ole lubatud töötada, kui see ei ole sobival viisil kinnitatud;
- \_ operaatorile tuleb edastada kogu vajalik teave koolituse, pumpamise ja jõudude ülekande kohta.

**6. Hooldus**

- Kõiki liikuvaid osi tuleb määrada regulaarselt standardse mitmetoetstarbeline määrdega.Hoidke alati seade puhas ja eemal agressiivsetest kemikaalidest. Ärge jätke seadet välja.
- Kui ratastega tungrauda ei kasutata, peab kolb olema sisse tõmmatud.

- Täielik õlivahetus ei ole vajalik!  
Palun kontrollige õlitaset vähemalt kord aastas ja vajadusel täitke uuesti. Täitke silinder hüdroõliga kuni õli sisselaskekrui alumise servani. Pidage meeles, et kolb peab olema sisse tõmmatud.
- Tähtis: kui lisatakse liiga palju õli, võib see seadme kasutuskõlbmatuks muuta.
- Kasutage ainult tootja poolt heakskiidetud hüdroõli (tüüp HLP ISO 32). Hoiatus: Ärge kasutage kunagi pidurivedelikku.
- Seadme hooldus- ja remonttööd võib teostada ainult väljaõppinud tehniline personal.

**7. Õhk hüdraulikasüsteemis**

- Hüdraulikasüsteemi võib olla kogunenud õhk, mis võib mõjutada ratastega tungraua tööta-mist. Selle probleemi lahendamiseks toimige järgnevalt.
- Avage väljalaskekapp, keerates selleks kangi vastupäeva ja pumbates samaaegselt kangiga või kasutades jalgpedaali (5-6 korda).
- Pärast seda pumbake tungraud maksimaalse kõrguseni, enne kui hakkate seda uuesti langetama. Õhk on hüdraulikasüsteemist väljutatud.

**8. Utiliseerimine**

- Selle seadme utiliseerimine peab toimuma vastavuses vastava riigi seadustele.
- Kõik kahjustunud, tugevasti kulunud või sobimatult töötavad seadmed TULEB KASUTAMISEST KÕRVALDADA.
- Seadme remonttööd võib teostada ainult väljaõppinud tehniline personal.
- Kasutage seadet ainult selleks mõeldud ülalkirjeldatud eesmärkidel, kõik muud kasutamised on rangelt välistatud! Me ei vastuta ega kata garantiiga vigastusi ja kahjustusi, mis on tingitud ebasobivast, väärist kasutamisest või ohutusjuhiste rikkumisest.

**9. Rikkeotsing**

Talitlushäire tüüp	Võimalik põhjus	Abinõu
Ratastega tungraud ei tõsta koormat	1) Langetuskapp ei ole korrektselt suletud 2) Ei ole piisavalt õli 3) Paagis on liiga palju õli	Sulgege kapp, keerates pumba kangi päripäeva Langetage sadul täielikult ja lisage hüdroõli, kuni õlitase ulatub 4 mm kaugusele silindri õlilõõri äärikust. Langetage tõsteseade täielikult ja kontrollige õlitaset. Kui õlitase on õlilõõrile lähemal kui 4 mm, eemaldage paagist natukene õli. Õlitase ei tohiks olla õlilõõri äärikule lähemal kui 4 mm.
Ratastega tungraud ei hoia koormat	4) Sama põhjus, mis punktis 1) 5) Hüdroõli on osakestega või mustusega saastunud	Toimige vastavalt punktis 1) kirjeldatule. Kiire abinõuna keerake pumba kangi päripäeva ja astuge esirattale, tõstke sadul tõsteseade täielikult ülesse, vabastage sadul ja langetage tõsteseade täielikult, keerates pumba kangi vastupäeva. Sulgege uuesti langetuskapp, keerates pumba kangi päripäeva, ja proovige tööriista uuesti kasutada.
Ratastega tungraud ei tõsta koormat näidatud maksimaalse tasemeni	6) Sama põhjus, mis punktis 2) 7) Hüdraulikasüsteemis on õhumullid, nt transportimise tõttu	Toimige vastavalt punktis 2) kirjeldatule. Toimige vastavalt punktis 5) kirjeldatule.
Sadul ei saa täielikult langetada	8) Sama põhjus, mis punktis 5) 9) Vedru / vedrude asend 2 ei ole korralikult kiinnitatud või on kulunud	Toimige vastavalt punktis 5) kirjeldatule. Puhastage ja määrige kõiki liikuvaid osi regulaarselt ja asendage kõik kahjustunud ja kulunud osad uute originaalvaruosadega
Ratastega tungraud tõstab raskustega	10) Sama põhjus, mis punktis 7) 11) Sama põhjus, mis punktis 3)	Toimige vastavalt punktis 5) kirjeldatule. Toimige vastavalt punktis 3) kirjeldatule.

**10. CE-sertifikaat**

<b>EU DEKLARATSIOON</b>			
<b>Kehtib mudelitele:</b>			
<b>RH215/RH151/RH315</b>		<b>Seerianumber: 011 kuni 129</b>	
Toote päritolu: Valmistatud Hiinas			
vastab järgmistele Nõukogu direktiivide nõuetele, mis on ühtlustatud liikmesriikide õigusaktides: masinadirektiiv: 2006/42/EÜ (17/05/2006) rakenduvad harmoniseeritud standardid EN 1494:2000 + A1:2008			
Tehniline toimik on saadaval ELi tehnoloogiakeskuses	<b>CP ZAC de la Lorie -38, rue Bobby Sands, B.P10273 44818 Saint-Herblain Cedex, Prantsusmaa</b>	Väljaandmise koht ja kuupäev	<b>44818 Saint-Herblain, Prantsusmaa 01.06.2012</b>
Ettevõtte nimi ja aadress	<b>Rodcraft Customer Center Langemarckstr.35 bis 45141 Essen- Saksamaa</b>	<b>Bruno Blanchet Tegevdirektor</b>	

Käesolevaga kinnitame, et järgnevalt kirjeldatud masin vastab oma disaini ja kontseptsiooni ja tüübiga, mida meie levitame, allpool toodud ELi direktiivide üldistele ohutus- ja teravhoiunõuetele. See deklaratsioon muutub kehtetuks, kui masinat ehitatakse ümber ilma meie heakskiiduta.

Külastage meie virtuaalesindust aadressil: [www.rodcraft.com](http://www.rodcraft.com)  
Ühtlasi saate siit laadida alla meie kasutusjuhendid.  
Täiendavate küsimuste korral kontakteeruge oma lähima Rodcraft filiaali või võltatud müüjaga.

Değerli müşterimiz!

Rodcraft Pneumatic Tools olarak bir ürünümüzü satın aldığınız için teşekkür eder, bu kullanım klavuzunu okumanızı rica ederiz.

Aletin uygun kullanımı için gerekli tüm bilgileri bu klavuzda bulabilirsiniz: Klavuz tamamen okumanızı ve talimatlara özenle uymanızı tavsiye ederiz.

Kullanım klavuzunuzu lütfen iyi koruyunuz. Klavuzun içeriği önceden bildirilmeksizin ve hiçbir yükümlülük alınmaksızın değiştirilebilir, değişiklik ve geliştirmeleri elinizdeki suretin aralarına ekleyebilirsiniz.

Amacımız, sizlere olabildiğince güvenli ve verimli çalışabileceğiniz ürünler imal etmektir. Güvenliğiniz açısından en önemli husus, bu ve başka gereçlerin kullanımını sırasındaki kendi dikkat ve sağduyunuzdur. Buradaki güvenlik önlemleri önemli tehlike kaynaklarından bazılarıdır içermektedir, ancak tüm olası riskleri kapsamaz.

Önceden imalatçının izni alınmaksızın bu klavuzun herhangi bir bölümünün kopyalanması veya başka bir dile çevirilmesi yasaktır.

## 1. Teknik Veriler

Teknik Veri	Birim	RH215	RH151	RH315
Net Ağırlık	[kg]	39.4	50.5	45
Kaldırma kapasitesi	[kg]	2000	1500	3000
Hidrolik yağ miktarı	[l]	0.29	0.21	0.22
A	[mm]	430	530	455
B	[mm]	75	70	95
C	[mm]	505	600	550
D	[mm]	750	920	779
D2	[mm]	1960	2140	1979
E	[mm]	150	153	160
F	[mm]	270	282	257
G	[mm]	375	382	364
Statik Test Katsayısı		1.50	1.50	1.50
Dinamik Test Katsayısı		1.20	1.20	1.20

## 2. Uygulama ve İşlev

- Seyyar kriko tamir ve bakım sırasında erişilebilirlik amacıyla aracı kaldırmak için kullanılan bir aygıttır
- Kriko sadece bir kaldırma aletidir, ve taşıma ve/veya yükleme amacıyla asla kullanılmamalıdır.
- İçinde insan bulunan aracı kaldırmak yasaktır
- Yük altında bulunan krikoyu hareket ettirmek yasaktır
- Başka amaçlı kullanımına izin verilmez. Sadece profesyonel kullanım içindir

## 3. Muayene

- Paketi açınız ve aletin taşıma sırasında hasar görmediğini ve nakliye evraklarında belirtilen tüm parçaları teslim aldığınızı kontrol ediniz. Aleti kullanmadan önce herhangi bir akma, hasar, gevşek veya eksik parça olup olmadığını gözle kontrol ediniz.

## 4. Montaj

- İlişik parçaları birlikte aleti çıkartınız.
- Manivela desteği üzerindeki nakliye kilidini çıkartınız. (Şek.02). Manivela desteğini aşağı itiniz (1/2) ve nakliye kilidini çıkartınız (3/4)
- Önce alt manivela kolunun yanındaki SW10 altigen vidayı çıkartınız (Şek.03(1)) ve altigen vidayla bağlantıyı sağlamadan önce alt ve üst manivela kolunu biraraya getiriniz (Şek.03(2/3/4)).
- Şimdi manivela kolunu kaldırma aletine ilştiriniz. Bunun için kaldırma cihazının desteğindeki (Şek.04(1)) SW17 altigen vidayı çıkartınız ve manivela kolunu desteğin içine yerleştiriniz (Şek.04(2)). Vidayı tekrar sıkıştırınız (Şek.04(3/4)).
- Seyyar krikoyu kullanmadan önce hidrolik devrenin havasını almak gerekir (bkz. bölüm 7).

## 5. Başlatma ve İşletim

- Aleti çalıştırırken güvenlik yönergeleri kesinlikle dikkate alınmalıdır.
- Lütfen seyyar krikoyu aracın kaldırılma noktalarının altına getiriniz.
- Kaldırılacak aracın çevresinde insan bulunmamasını sağlayınız. Motoru kapatınız ve arabann el frenini çekiniz. Aracın yerinden oynaması için takoz kullanınız (Şek.05(1)). Arabanın içine girmeyiniz ve motoru çalıştırmayınız.
- Asla krikoyu aracın yerini değiştirmede veya aracı yükseltilmiş vaziyette bırakmak amacıyla kullanmayınız. Daima şasi ayakları kullanınız (Şek.05(5)).
- Krikoyu daima aracın altından çalıştırılmayacak bir konumda tutunuz (Şek.05(4)).
- Aracın doğru kaldırılma noktalarını belirlemek için daima araç klavuzundan yararlanınız.
- Kaldırma aygıtını istenen yüksekliğe getirmek için manivela kolu veya ayak pedalını kullanınız (Şek.05 (2)). Hidrolik valfinin kapalı olduğundan emin olunuz. Bunun için manive-la kolunu saat yönünde çevirmeniz gerekir.
- Ayak pedalının genelde yüksüz aralığı katetmede kullanıldığını gözönünde bulundurunuz.
- Kaldırma aygıtını, imalatçı tarafından önceden ayarlı bir aşırı yük valfi ile donatılmıştır. Bu valf ayarı asla değiştirilmemelidir.
- Yüksek alçaltmak için manivela kolunu yavaşça saat yönünün tersine çeviriniz (Şek.05(3)).
- Seyyar kriko kullanılmadığı zamanlar piston / kaldırma kolu içeri çekilmelidir.

- Operatörün tüm hareketler sırasında kaldırma aygıtını ve yükü izleyebilmesi gereklidir;
- Uygun araçlarla emniyet sağlanana kadar yükseltilmiş yük altında çalışmaya izin verilmez;
- Operatöre eğitim, pompa ve güç birimi dönüştürme hakkında ilgili gerekli tüm bilgiler verilecektir.

## 6. Bakım

- Tüm hareketli parçalar standard bir çok amaçlı gresle yağlanmalıdır.Aleti daima temiz ve etkin kimyasal maddelerden uzak tutunuz. Aleti açık havada bırakmayınız.
- Kullanılmadığı zamanlar pistonu geri çekiniz.
- Tam yağ değişimi gerekmez!

Lütfen yağ seviyesini yılda en az bir kez kontrol ediniz ve gerekiyorsa tamamlayınız. Hidrolik yağ silindire, yağ giriş tıpasının alt ucuna gelecek kadar doldurunuz. Pistonun geri çekilmiş olmasına dikkat ediniz.

- Önemli: çok fazla yağ aleti çalışmaz kılabilir.
- Sadece imalatçı tarafından onaylı hidrolik yağ (HLP ISO 32 tipi) kullanınız. Dikkat: Asla fren hidroliği kullanmayınız.
- Aletin bakım ve onarımı yalnızca ehliyetli teknik personel tarafından yapılmalıdır.

#### 7. Hidrolik sistemde hava

- Hidrolik sistemde seygar krikonun çalışmasını etkileyebilecek miktarda hava birikimi oluşabilir. Bu tür bir sorunu halletmek için aşağıdakileri uygulayınız.
- Manivelayla veya ayak pedalını kullanarak (5-6 kez) pompalarken aynı zamanda mani-vela kolunu da saat yönünün tersine çevirerek boşaltma valfini açınız.
- Daha sonra, krikoyu azami yükseğine pompalayınız ve tekrar alçaltınız. Hidrolik sistemden hava tahliye edilmiş olur.

#### 8. Atma

- Bu alet, ilgili ülke kurallarına uygun şekilde atılmalıdır.
- Tüm hasarlı, çok aşınmış veya arızalı aletler KULLANIMDAN KALDIRILMALIDIRLAR.
- Aletin onarımı sadece nitelikli teknik bakım personeli tarafından yapılmalıdır.
- Aleti sadece yukarıda anlatıldığı şekilde amacına uygun olarak kullanınız, her türlü farklı kullanım açıkça hariç tutulmuştur. Uygun olmayan, amaç dışı kullanım veya güvenlik talimatlarının ihlali sonucunda oluşacak yaralanma ve hasarlardan sorumluluk veya garanti teminatı kabul etmeyiz.

#### 9. Sorun Giderme

Arıza Türü	Olası Neden	Çözüm
Seygar Kriko yükü kaldırmıyor	1) Alçaltma vanası düzgün olarak kapatılmadı 2) Yağ yetersiz 3) Rezervuarda yağ çok fazla	Lütfen pompa kolu tarafına çevirerek vanayı kapatın Krikonun oturmağını tamamen indirin ve piston üzerindeki yağ tıpasının çerçevesinin 4 mm altına kadar hidrolik yağı tamamlayın Lütfen kaldırma kolunu tamamen indirin ve yağ seviyesini kontrol edin. Yağ seviyesi yağ tıpasının 4mm altından daha yüksek ise, lütfen tanktan biraz yağ boşaltın. Yağ seviyesi yağ tıpasının çerçevesinin 4 mm altından daha yüksek olmamalıdır.
Seygar Kriko yükü tutmuyor	4) 1) maddesindekiyle aynı neden 5) Hidrolik yağ parçacıkları veya kir ile kirlenmiştir	Lütfen 1) maddesinde tarif edildiği gibi devam edin Hızlı bir çözüm olarak, lütfen pompa kolunu saat yönünde çevirin ve ön tekerleğin üzerine ayağınızı koyun, otarak üzerindeki kaldırma kolunu tamamen yukarı çekin, oturağı bırakın ve kaldırma kolunu saat yönünde çevirerek pompayı tamamen indirin. Pompa kolunu saat yönünde çevirerek alçaltma vanasını tekrar kapatın ve aleti tekrar kullanmaya çalışın
Seygar Kriko belirtilen maksimum yükseğe kadar yükü kaldırmıyor	6) 2) maddesindekiyle aynı neden 7) Hidrolik sistemde, örneğin taşımadan kaynaklanan hava kabarcıkları var	Lütfen 2) maddesinde tarif edildiği gibi devam edin Lütfen 5) maddesinde tarif edildiği gibi devam edin
Oturak tamamen indirilemiyor	8) 5) maddesindekiyle aynı neden 9) Yay / yay konumu 2 ya da her ikisi de düzgün takılmamış veya yıpranmış	Lütfen 5) maddesinde tarif edildiği gibi devam edin Tüm hareketli parçaları düzenli olarak temizleyin ve yağlayın ve tüm hasarlı ve yıpranmış parçaları yeni orijinal parçalar ile değiştirin
Seygar Kriko zorlukla kalkıyor	10) 7) maddesindekiyle aynı neden 11) 3) maddesindekiyle aynı neden	Lütfen 5) maddesinde tarif edildiği gibi devam edin Lütfen 3) maddesinde tarif edildiği gibi devam edin

#### 10. CE Belgesi

AT BEYANI			
Geçerlilik süresi:			
<b>RH215/RH151/RH315</b>		<b>Seri no: 011'dan 129'a</b>	
Ürünün menşei: Çin'de üretilmiştir			
Üye Ülkelerin mevzuatının yakınlaştırılmasında konsey Yönetmeliklerinin gereklilikleri ile uyumludur : "Makine": 2006/42/AT (17/05/2006) uyumlaştırılmış standart(lar): EN 1494:2000 + A1:2008			
Teknik Dosya EU Technocenter' da mevcuttur	<b>CP ZAC de la Lorie -38, rue Bobby Sands, B.P10273 44818 Saint-Herblain Cedex, France</b>	İhracat günü ve yeri::	<b>44818 Saint-Herblain, France 01.06.2012</b>
Şirket adı ve adresi:	<b>Rodcraft Customer CenterLangemarckstr.35 bis 45141 Essen- Germany</b>	<b>Bruno Blanchet Genel Müdür</b>	
Burada aşağıdaki açıklanan makine tasarımı ve anlayışı ve kendimizi tarafından dağıtılan tipi nedeniyle aşağıda belirtilen AB direktiflerinin genel güvenlik ve sağlık koşullarına uygun olduğunu beyan ederim. Makinenin onayımız olmadan değiştirilmesi halinde bu beyan geçersiz olur.			

www.rodcraft.com İnternet sitemizi ziyaret ediniz.  
Kullanım klavuzlarımızı da buradan indirebilirsiniz.  
Sorularınız için size en yakın Rodcraft şubemiz veya yetkili satıcınızla temas kurunuz.

尊敬的用户！

非常感谢您购买Rodcraft的产品，请仔细阅读该用户手册。

该用户手册包含了有关正确操作本设备的所有信息。建议您仔细阅读并遵守所有说明。

请妥善保管本用户手册。如有更新，Rodcraft不作另行通知，也不承担进一步的责任；因此所做更改可插入已分发的手册中。

我们的宗旨是尽可能为您提供安全、高效的产品。为了您的安全，请谨慎操作本产品及其它工具。本手册中的安全说明包括了对一些危险来源的说明，但是不包括所有可能的风险！

非经书面许可，不得对本手册进行复制或翻译。

## 1. 技术数据

技术参数	单位	RH215	RH151	RH315
净重	[kg]	39.4	50.5	45
提升能力	[kg]	2000	1500	3000
液压油质量	[l]	0.29	0.21	0.22
A	[mm]	430	530	455
B	[mm]	75	70	95
C	[mm]	505	600	550
D	[mm]	750	920	779
D2	[mm]	1960	2140	1979
E	[mm]	150	153	160
F	[mm]	270	282	257
G	[mm]	375	382	364
静态测试系数		1.50	1.50	1.50
动态测试系数		1.20	1.20	1.20

## 2. 应用与功能

- 手推车型千斤顶是用于顶升车辆的设备，方便维修时接近车辆
- 千斤顶仅用于提升，切勿用于运输及/或装载车辆。
- 严禁车内有人时顶升车辆
- 不得移动负载的千斤顶
- 不得用于其它用途。仅供专业人员使用

## 3. 检查

- 打开包装，检查设备在运输途中是否有损坏，确认所有零件与装运单相符。使用设备前，请进行外部检查确认是否有裂缝、损坏、松动及缺失的部件。

## 4. 装配

- 取出设备，包括所附零件。
- 拆下拉杆支架上的传输锁。（图 02）按下拉杆支架（1/2），拆下传输锁（3/4）。
- 首先取下拉杆下半部边上的六角螺钉SW10（图03（1）），将拉杆上半部和下半部连在一起，再用六角螺钉紧固（图03（2/3/4））。
- 然后将拉杆装在顶升装置上。需拆下顶升装置支架上的六角螺钉SW17（图04（1）），将拉杆插入支架中（图04（2））。再拧紧螺钉（图04（3/4））。
- 使用前务必排出液压回路中的空气（见第7节）。

## 5. 启动与操作

- 操作本设备时，务必严格遵守安全准则。
- 将千斤顶置于汽车顶升点之下。
- 顶升时，车内不得有人。停止发动机，拉好手刹。使用楔块防止汽车滑动（图 05（1））。不得进入车内，不得启动发动机。
- 不得用千斤顶移动车辆或保持车辆为顶升状态。务必采用底盘支座（图05（5））。
- 通常，请勿将千斤顶放在车下作业时可能误操作千斤顶的位置（图05（4））。
- 务必按手册操作，保证顶升点正确。
- 采用拉杆或脚踏板将顶升装置升至理想高度（图05（2））。务必关闭液压阀。因此，务必顺时针拧紧拉杆。注意，脚踏板主要用于连接空载行程。
- 该千斤顶附带一个超载阀，已由制造商调节。该超载阀不得重调。
- 若需降低载货，可逆时针缓慢转动拉杆（图05（3））。
- 不使用时，务必将活塞/顶升臂缩回。

- ▬ 作任何动作时操作人员都需要能够观察到顶升设备及其负载；
- ▬ 在采用适当措施固定之前，不得在顶升的负荷下工作；
- ▬ 应向操作人员提供有关培训，泵及动力装置转换等的所有信息。

## 6. 维护

- 所有移动部件必须定期采用标准多用途润滑油进行润滑。该千斤顶必须保持清洁，远离烈性化学品。请勿将该设备放置户外。
- 设备不使用期间，请将活塞置于缩进状态。
- 无需进行全面换油！至少每年检查一次油液，必要时进行加油。加油时，将气缸内液压油加至进油螺钉的下边缘。请注意，活塞必须重新缩回。
- 注意：液压油过多可能导致该设备不运转。
- 仅允许使用制造商核准的液压油（型号 HLP ISO 32）。小心：切勿使用制动液。
- 对设备的维护和操作仅限于合格的技术人员。

## 7. 液压系统中的空气

液压系统中会聚集空气，可能影响千斤顶的性能。千斤顶请按以下步骤解决此类问题。

- 逆时针旋转拉杆打开排出阀，同时用拉杆或使用脚踏板打气（5-6次）。
- 然后将千斤顶打气至最大高度，再重新降下。此时液压系统中的空气再次排出。

## 8. 处置

- 对该设备的处置必须遵守各个国家的法规。
  - 所有已损坏、严重磨损或不能正常工作的装置不得继续使用。
- 设备修理仅限于有资格的技术人员进行。

该设备仅限于上述用途，不得用于其它用途！因不当操作或未遵守安全要求引起的损伤或损坏，Rodcraft不承担任何质保责任。

## 9. 故障排除

故障类型	可能原因	纠正措施
手推式千斤顶不顶升载荷	1) 下降阀未妥善关闭	请将泵杆按顺时针方向旋转关闭阀门
	2) 油量不足	完全降下鞍座，向位于气缸上的油塞内添加液压油至缘口下4毫米处
	3) 油池内油量过多	完全降下顶升臂，检查油位。如果油位高于油塞缘口下4毫米，请从油池内移除一些油。油位不应高于油塞缘口下4毫米。
手推式千斤顶不能顶升载荷	4) 与原因1)相同	请按1)内所述纠正
	5) 液压油受到尘粒污染	一种速效办法是将泵杆顺时针旋转，踩住前轮，完全拔起鞍座上的顶升臂，放开鞍座，完全降下顶升臂，逆时针旋转泵杆，再次顺时针旋转泵杆关闭下降阀，然后再试用一下
手推式千斤顶不能顶升到指定的最大高度	6) 与原因2)相同	请按2)内所述纠正
	7) 应运输等原因，液压系统内有气泡	请按5)内所述纠正
鞍座不能完全降下	8) 与原因5)相同	请按5)内所述纠正
	9) 弹簧/弹簧位置2安装不正确或已磨损	定期清洗和润滑所有活动部件，用新的原装部件更换所有损坏或磨损部件
手推式千斤顶顶升困难	10) 与原因7)相同	请按5)内所述纠正
	11) 与原因3)相同	请按3)内所述纠正

## 10. CE认证

EC (欧盟) 声明			
适用于:			
<b>RH215/RH151/RH315</b>		<b>系列: 011 至 129</b>	
原产地: 中国制造			
符合理事会指令的成员国近似法律，相关于: “机械”: 2006/42/EC (17/05/2006) 适用的协调标准: EN 1494:2000 + A1:2008			
EU Techno-center (欧盟技术中心) 提供的技术文件	<b>CP ZAC de la Lorie -38, rue Bobby Sands, B.P10273 44818 Saint-Herblain Cedex, France</b>	地点及签发日期:	<b>44818 Saint-Herblain, France 01.06.2012</b>
公司名称和地址:	<b>Rodcraft Customer Center Langemarckstr.35 bis 45141 Essen- Germany</b>	<b>布鲁诺·布朗诺 总经理</b>	
我们在此声明，以下所述机器的设计、概念以及我们投放的类型符合下列欧盟指令有关一般安全和健康的要求。如果未经我们批准，擅自改装机器，此声明即归无效。			

请访问我们的网址 [www.rodcraft.com](http://www.rodcraft.com)  
您可以在此下载用户手册。  
如有问题，请与您附近的Rodcraft分公司或授权的代理商联系。

お客様各位!

Rodcraft Pneumatic Tools 製品をお買い上げいただきありがとうございます。このユーザマニュアルをお読みください。本器を正しく使うために必要な情報が記載されています。マニュアル全体に目を通し、説明・指示に従うことをおすすめします。ユーザマニュアルはいつでも使用できる状態にしておいてください。このマニュアルの内容は、予告なく、また義務を伴うことなく変更されることがあります。すでに発行されている版に変更内容、改良点が追加されることがあります。当社の目的は、可能な限り安全かつ効率よく使用できる製品をつくることにあります。安全のため、本製品および他のツールの取り扱いには十分注意してください。安全上の注意事項は、危険の原因になる重要なポイントについても言及していますが、これだけですべてのリスクに対応することはできません。本マニュアルを、メーカーである当社の文書による許可なく複製・翻訳することは禁止されています。

## 1. 技術データ

技術データ	単位	RH215	RH151	RH315
重量	[kg]	39.4	50.5	45
リフト容量	[kg]	2000	1500	3000
油圧オイル	[l]	0.29	0.21	0.22
A	[mm]	430	530	455
B	[mm]	75	70	95
C	[mm]	505	600	550
D	[mm]	750	920	779
D2	[mm]	1960	2140	1979
E	[mm]	150	153	160
F	[mm]	270	282	257
G	[mm]	375	382	364
スタティックテスト係数		1.50	1.50	1.50
ダイナミックテスト係数		1.20	1.20	1.20

## 2. 適用、機能

- トロリージャッキは、修理、メンテナンス時にアクセスしやすいように車両を持ち上げる装置です。
- ジャッキはリフト専用装置です。車両の移動や積載には使用しないでください。
- 人が乗った車両を持ち上げることは禁じられています。
- 負荷のある状態でジャッキを移動することは禁じられています。
- 他の用途に使用することは禁じられています。業務・作業専用です。

## 3. 確認

- 包を解き、装置の輸送時に破損のないこと、書類に記載されているパーツがすべて揃っていることを確認します。装置を使用する前に、目視検査を行い、漏れ、破損、緩み、パーツの有無などを確認します。

## 4. 組み立て

- デバイスを、中のアイテムとともに取り外します。
- レバーサポートの輸送用ロックを外します。(Fig.02)。レバーサポート (1/2) を押し上げ、輸送用ロック (3/4) を外します。
- 最初に、下レバーロッド側面の六角ネジ SW10 (Fig.03 (1)) を外し、上下のレバーロッドをまとめてから、六角ネジで接続を固定します (Fig.03 (2/3/4))。
- レバーロッドをリフトデバイスに取り付けます。そのため、リフトデバイスのサポート側の六角ネジ SW17を外し (Fig.04 (1))、レバーロッドをサポートにセットします (Fig.04 (2))。ネジをもう一度固定します (Fig.04 (3/4))。
- トロリージャックを使用する前に、油圧回路から空気を抜く必要があります (セクション7参照)。

## 5. スタートアップ、操作

- デバイスを操作する際、安全に関するガイドラインを必ずお守りください。
- トロリージャックは、車両のリフトポイント下に置いてください。
- リフトする車両内に人がいないことを確認してください。車両のエンジンを止め、ハンドブレーキを入れます。車輪止めを使い、車両が動かないよう固定します (Fig.05 (1))。車両に乗ったりエンジンをかけたりしないでください。
- リフト用ジャックを車両の移動に使用したり、車両をリフトしたまま放置したりしないでください。常にシャシースタンドを使用してください (Fig.05 (5))。
- リフトジャックは常に、車両の下から操作できないように位置決めします (Fig.05 (4))。
- 車両の正しいリフトポイントについては、常に車両のマニュアルを参照してください。
- レバーロッドまたはフットペダルを使用し、リフトデバイスを所定の高さにします (Fig.05 (2))。油圧バルブが閉じているか確認してください。そのためには、レバーロッドを時計回りに固定する必要があります。フットペダルは主に、無負荷ストロークをフリッジするために使用します。
- リフトデバイスには過負荷バルブが付いています。これは当社により調整されています。このバルブは決して再調整しないでください。
- 負荷を下げるには、レバーロッドをゆっくり反時計回りに回します (Fig.05 (3))。
- トロリージャックを使用しないとき、ピストン/リフトアームは引き込まれた状態でなければなりません。

- 動きがあるときは、オペレータがリフト装置や負荷を監視する必要があります。
- リフトした負荷の下では、負荷を固定するまでは作業を行わないでください。
- オペレータは、トレーニングについて、またボンピング、単位変換 について必要な情報を得ているものとします。

## 6. メンテナンス

- 可動パーツはすべて定期的に汎用の潤滑油を差す必要があります。装置は常に清潔にし、強い化学薬品に触れないようにしてください。装置は屋外に放置しないでください。
- トロリージャックを使用しないとき、ピストンは引き込まれた状態でなければなりません。
- オイルはすべて変更する必要はありません!



少なくとも年1回はオイルレベルをチェックし、必要に応じて補給します。 シリンダの油圧オイルは、給油口のネジ下端まで給油します。ピストンは引き込まれた状態にする必要があります。

- 重要：オイルが多すぎる場合、装置を操作できなくなることがあります。
- 当社指定の油圧オイル（HLP ISO 32）のみ使用します。注意：ブレーキ液は使用しないでください。
- 本体のメンテナンスと修理は、資格のある技術スタッフでなければ行えません。

**7. 油圧系の空気**

油圧系の空気はトロリージャックの性能に影響を与えることがあります。このような問題に取り組むには、次のようにします。  
 •レバーロッドを反時計回りに回してディスチャージバルブを開け、同時に、レバーまたはフットペダルでポンピングします（5、6回）。  
 •その後、ジャックを最大高さまでポンプアップしてからまた下げます。油圧系の空気が抜けます。

**8. 廃棄**

- 本機の廃棄は、その国の法律に従って行う必要があります。
  - 破損、激しい磨耗、あるいは機能に不具合のあるものは使用しないでください。
- 本体の修理は、資格のある技術スタッフでなければ行えません。  
 装置は、上記指定の用途にのみ使用し、他の用途には決して使用しないでください。不正な使用、誤用、もしくはは安全上の注意に従わないことから生じる傷害・破損について、当社は責任または保証の責を負いません。

**9. トラブルシューティング**

不具合	考えられる原因	処置
トロリージャックで負荷をリフトできない	1) 下降バルブが正しく閉じていない 2) オイル不足 3) タンクのオイルが多すぎる	ポンプロッドを時計回りに回してバルブを閉めます サドルを完全に下げ、シリンダのオイルプラグの縁より下4mmまでハイドロオイルを補充します リフトアームを完全に下げ、オイルレベルを確認します。オイルレベルがオイルプラグの下4mmより高い場合、タンクからオイルを排出します。オイルレベルは、オイルプラグの縁より下4mmより高くならないようにしてください。
トロリージャックで負荷を保持できない	4) 1) と同じ 5) ハイドロオイルが汚れている	1) の説明に従います 応急処置として、ポンプロッドを時計回りに回し、前輪を踏み込み、サドルのリフトアームを完全に引き上げ、サドルを解除し、ポンプロッドを反時計回りに回してリフトアームを完全に下げます。ポンプロッドを時計回りに回して下降バルブをもう一度閉じます。もう一度ジャッキを操作してみてください。
トロリージャックで指定最大高さまでリフトできない	6) 2) と同じ 7) 搬送などによりハイドロシステムにエアバルブが入っている	2) の説明に従います 5) の説明に従います
サドルを完全に下げられない	8) 5) と同じ 9) バネ /バネ位置 2 が正しく接続されていないか磨耗している	5) の説明に従います 可動部はすべて定期的に洗浄・注油し、破損や磨耗のあるパーツはすべて新しいパーツと交換します
トロリージャックでリフティングしにくい	10) 7) と同じ 11) 3) と同じ	5) の説明に従います 3) の説明に従います

**10. CE 認証**

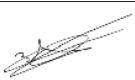
<b>EC 宣言</b>			
<b>対応:</b>		<b>番号: 011 to 129</b>	
<b>RH215/RH151/RH315</b>			
製造元: 中国			
下記に関連する各国の法律の擦り合わせによる委員会指令の要件に準拠 機械 “: 2006/42/EC (17/05/2006) 適応整合規格: EN 1494:2000 + A1:2008			
EU 技術センターから入手できる技術ファイル	<b>CP ZAC de la Lorie -38, rue Bobby Sands, B.P10273 44818 Saint-Herblain Cedex, France</b>	場所、発行日	<b>44818 Saint-Herblain, France 01.06.2012</b>
社名、住所	<b>Rodcraft Customer Center Langemarckstr.35 bis 45141 Essen- Germany</b>	<b>Bruno Blanchet</b> ジェネラルマネージャー	
下記マシンは、設計、概念、型式により、下記 EU 指令の安全・健康要件を順守することをここに宣言します。この宣言は、マシンが承認なく改変された場合には無効になります。			

当社インターネット ホームページは [www.rodcraft.com](http://www.rodcraft.com) です。  
 ここでマニュアルをダウンロードすることもできます。  
 詳しくは、最寄りの Rodcraft ブランチャまたは指定ディーラーにお問い合わせください。

고객님께 드리는 말씀!

**Rodcraft Pneumatic Tools**는 당사의 제품을 구입해 주신 고객 여러분께 감사드립니다. 이 사용 설명서를 주의하여 읽어 주십시오.

여기에는 이 장비를 올바르게 사용하는 데 필요한 모든 정보가 들어 있습니다. 이 사용 설명서를 정독한 다음 주어진 지침을 주의하여 따라 주십시오.

사용 설명서를 잘 보관해 주십시오. 이 설명서의 내용은 사전 통지 및 추가적인 책임 없이 갱신될 수 있으므로 이미 배포된 사용 설명서에서 변경 및 개선 내용이 삽입될 수 있습니다.

당사는 가능한 안전하고 효율적으로 작업할 수 있는 제품을 만들기 위해 노력하고 있습니다. 고객 여러분의 안전을 위해 이 제품과 다른 공구를 사용할 때 주의의 기울여 올바른 판단을 내리는 것이 중요합니다. 안전에 관한 참고 항목에는 가장 중요한 위험 원인에 대한 일부 내용이 수록되어 있지만 가능한 모든 재난에 대한 설명을 제공하지는 않습니다.

제조업체의 사전 서면 승인 없이 이 설명서의 어떤 부분도 복사하거나 번역할 수 없습니다.

## 1. 기술 데이터

기술 데이터	단위	RH215	RH151	RH315
순 중량	[kg]	39.4	50.5	45
리프팅 능력	[kg]	2000	1500	3000
유압	[l]	0.29	0.21	0.22
A	[mm]	430	530	455
B	[mm]	75	70	95
C	[mm]	505	600	550
D	[mm]	750	920	779
D2	[mm]	1960	2140	1979
E	[mm]	150	153	160
F	[mm]	270	282	257
G	[mm]	375	382	364
정적 테스트 계수		1.50	1.50	1.50
동적 테스트 계수		1.20	1.20	1.20

## 2. 용도 및 기능

- 트롤리 잭은 수리 및 유지보수 작업을 위해 차량을 들어올리는 장치입니다.
- 리프팅 장치로만 잭을 사용하고 차량을 운반 및/또는 탑재하기 위해 사용하면 안 됩니다.
- 차량 내부에 사람이 있는 상태에서는 들어올리지 마십시오
- 잭에 부하가 가해진 상태에서 잭을 움직이지 마십시오
- 다른 용도로 사용하지 마십시오(전문 기술자만 사용하십시오)

## 3. 검사

- 포장을 풀고 운송 중 장비가 손상되었는지 확인하고 선택 서류에 명시된 모든 부품이 들어 있는지 확인하십시오. 장비 수리를 의뢰하기 전에 누설, 손상이 있거나 부품이 헐거워져 누락되었는지 육안으로 검사하십시오.

## 4. 조립

- 동봉된 품목과 장비를 꺼냅니다.
- 레버 지지대의 운반 잠금 장치를 분리합니다(그림 02). 레버 지지대를 아래로 밀고(1/2) 운반 잠금 장치를 분리합니다(3/4).
- 먼저 하단 레버 로드 축 쪽육각 나사 **SW10**를 풀고(그림 03(1)) 육각 나사를 사용하여 연 결을 고정하기 전에 상단 및 하단 레버 로드를 결합합니다(그림 03(2/3/4))
- 이제 리프팅 장비에 레버 로드를 부착합니다. 이를 위해 리프팅 장비의 지지대에 있는 가공된 SW17 육각 나사를 풀고(그림 04(1)) 지지대 안으로 레버 로드를 놓습니다(그림 04(2)). 나사를 다시 조입니다(그림 04(3/4)).
- trolley 잭을 사용하기 전에 유압 회로의 공기를 제거해야 합니다(7 섹션 참조)

## 5. 개시 및 작업

- 장비 조작 시 안전 가이드라인을 엄격히 고려해야 합니다.
- trolley 잭을 차량의 리프팅 지점 아래에 놓으십시오.
- 들어올릴 차량 내부에 사람이 없는지 확인하십시오. 엔진 시동을 끄고 차량의 핸드브레이크를 거십시오. 뿔기를 사용하여 차량이 움직이지 않도록 하십시오(그림 05(1)). 차량에 탑 승하거나 엔진 시동을 켜지 마십시오.
- 차량을 움직이거나 들어올린 채로 방지하기 위해 리프팅 잭을 사용하지 마십시오. 항상 새시 받침대를 사용하십시오(그림 05(5)).
- 항상 차량 하부에서 리프팅 잭이 움직이지 않도록 놓으십시오(그림 05(4)).
- 항상 차량의 올바른 리프팅 지점을 파악하기 위해 차량 설명서를 활용하십시오.
- 레버 로드 또는 풋 페달을 사용하여 원하는 높이로 리프팅 장비를 설정하십시오(그림 05(2)). 유압 밸브가 닫혀 있는지 확인하십시오. 이렇게 하려면 레버 로드를 시계 방향으로 조여야 합니다.
- 풋 페달은 부하가 없는 타격을 메우기 위해 주로 사용됩니다.
- 리프팅 장비는 과부하 밸브와 함께 제공되며 제조업체에서는 이 밸브를 미리 조절해 둡니다. 이 밸브를 다시 조절하면 안 됩니다.
- 부하를 낮추기 위해 레버 로드를 반시계 방향으로 천천히 돌립니다(그림 05(3)).
- trolley 잭을 사용하지 않을 때는 피스톤 / 리프팅 양을 안으로 젖혀 놓아야 합니다.

- \_ 이물 과정에서 작업자가 장치와 하물이 들어올러지는 것을 볼 수 있어야 합니다;
- \_ 적절한 방법을 사용해 하물이 안전한 상태가 될 때까지 들어올러지는 하물 아래에서 작업해서는 안 됩니다;
- \_ 작업자는 교육, 펌프 및 전원 장치 변환 관련된 필요한 모든 정보를 제공받아야 합니다.

## 6. 유지 보수

- 움직이는 모든 부분에 다음에 표준 그리스를 정기적으로 도포해야 합니다. 장비를 언제나 청결하게 유지하고 강한 화학물질에 닿지 않도록 합니다. 장비를 실외에 방 치하지 마십시오.
- 사용하지 않을 때는 피스톤을 수축해 놓습니다.

- 오일을 통째로 교환할 필요는 없습니다!  
1년에 1번 이상 오일 수준을 점검하고 필요한 경우 오일을 보충하십시오. 오일 주입 나사의 하단 가장자리까지 실린더에 유압 오일을 채웁니다. 피스톤은 수축되어 있어야 합니다.
- 중요: 오일이 너무 많으면 장비가 올바르게 작동하지 않을 수 있습니다.
- 제조업체에서 승인한 유압 오일(HLP ISO 32)만 사용하십시오. 주의: 브레이크 오일을 절대로 사용하지 마십시오.
- 제품의 유지보수와 수리는 반드시 전문 유지보수 기술자가 해야 합니다

**7. 유압 시스템 안의 공기**

- 유압 시스템 안에 공기가 누설될 수 있으며 이는 **trolley** 적의 성능에 영향을 줄 수 있습니다. 이러한 문제를 해결하려면 다음을 수행하십시오
- 레버 또는 풋 페달을 사용하여 공기를 주입하면서 동시에 레버 로드를 반시계 방향으로 돌려 배출 밸브를 엽니다(5-6회).
- 그런 다음 최대 높이까지 적에 공기를 주입한 다음 다시 낮춥니다. 유압 시스템의 공기가 제거됩니다.

**8. 폐기**

- 이 장비를 폐기할 때는 해당 국가의 법규를 따라야 합니다.
- 손상되거나 심하게 마모되거나 정상적으로 작동하지 않는 모든 장비의 경우 사용을 중단 해야 합니다.
- 자각이 있는 기술자만이 장비를 수리해야 합니다.
- 위에서 설명한 대로 원래 용도로만 장비를 사용하십시오. 다른 용도로 사용하지 마십시오. 당사는 부적절한 사용, 남용 또는 안전 지침 위반으로 인한 부상 및 파손에 대해 책임을 지거나 보증을 제공하지 않습니다.

**9. 문제 해결**

오작동 유형	가능한 원인	대책
트롤리 적이 하물을 들어올리지 못합니다	1) 디스েন্ট 밸브가 제대로 닫히지 않았습니다 2) 오일이 부족합니다 3) 오일 탱크에 오일이 너무 많습니다	펌프 로드를 시계 방향으로 돌려 밸브를 닫습니다 새물을 완전히 내리고 유압 오일을 실린더에 있는 오일 플러그의 테두리에서 4 mm 아래까지 채웁니다 리프팅 암을 완전히 내리고 오일량을 점검합니다.오일량이 오일 플러그 밑으로 4mm 이상이면 탱크에서 오일을 필요한 만큼 빼냅니다. 오일량은 오일 플러그의 램 밑으로 4mm 이상이면 안 됩니다
트롤리 적이 하물을 잡지 못합니다	4) 1)과 같은 원인입니다 5) 유압 오일이 아물질 또는 먼지로 오염되었습니다	1)의 설명을 참조합니다 펌프를 시계 방향으로 돌리고 프른트 흡을 받은 다음 새물에 있는 리프팅 암을 완전히 위로 잡아당겨 새물을 풀어 줍니다. 그런 다음 펌프 로드를 시계 반대 방향으로 돌려 리프팅 암을 완전히 내립니다. 펌프 로드를 시계 방향으로 돌려 디스েন্ট 밸브를 다시 닫고 공구를 다시 사용해 봅니다
트롤리 적이 하물을 표시된 최대 높이까지 들어올리지 못합니다	6) 2)과 같은 원인입니다 7) 유압 시스템에 기포(예: 운송 과정에서 유압)가 있습니다	2)의 설명을 참조합니다 5)의 설명을 참조합니다
새물이 완전히 내려가지 않습니다	8) 5)과 같은 원인입니다 9) 스프링 /스프링 위치 2가 제대로 부착되지 않았거나 마모되었습니다	5)의 설명을 참조합니다 모든 구동 부품을 정기적으로 윤활하고 손상되거나 마모된 부품은 새 부품으로 교환합니다
트롤리 적의 리프트 성능이 좋지 않습니다	10) 7)과 같은 원인입니다 11) 3)과 같은 원인입니다	5)의 설명을 참조합니다 3)의 설명을 참조합니다

**10. CE 인증서**

<b>EC 규정</b>			
<b>유요 기간:</b> <div style="border: 1px solid black; padding: 2px; display: flex; justify-content: space-between; margin-top: 5px;"> <span><b>RH215/RH151/RH315</b></span> <span><b>일련 번호: 011 - 129</b></span> </div>			
<b>제조국:</b> 중국			
다음과 관련된 회원국 법률의 근접에 관한 이사회 규정을 준수합니다 : "기계": 2006/42/EC (17/05/2006) 적용 가능한 조화 규격 : EN 1494:2000 + A1:2008			
<b>EU Technocenter</b> 에서 사용 가능한 기술 파일	<b>CP</b> <b>ZAC de la Lorie -38, rue Bobby Sands, B.P10273</b> <b>44818 Saint-Herblain Cedex, France</b>	<b>발행처 및 발행일:</b>	<b>44818 Saint-Herblain, France</b> <b>01.06.2012</b>
<b>회사명 및 주소:</b>	<b>Rodcraft Customer Center</b> <b>Langemarckstr.35 bis</b> <b>45141 Essen- Germany</b>	<b>Bruno Blanchet</b> 부장 <div style="text-align: right; margin-top: 10px;"> </div>	
상술한 기계는 설계, 구성 및 재질물 관련 EU 지침에 기재된 일반 안전 및 건강 관련 규정을 준수함을 선언합니다. 당사의 승인을 받지 않고 이 기계를 개조할 경우 이 선언은 효력을 상실하게 됩니다.			

당사 웹사이트 [www.rodcraft.com](http://www.rodcraft.com)을 방문하십시오.  
 웹사이트에서도 설명서를 다운로드 받을 수 있습니다.  
 문의사항이 있을 경우 가까운 Rodcraft 영업소 또는 공인 판매점으로 연락하십시오.

**DE** Das Gerät nur für den oben beschriebenen Anwendungsfall verwenden. Jede andere Verwendung schließt wir ausdrücklich aus! Für Verletzungen und Schäden, die aus unsachgemäßer und zweckfremder Anwendung bzw. aus Zuwendungelung gegen die Sicherheitshinweise resultieren, übernehmen wir keine Haftung oder Gewährleistung.  
© Copyright 2012, Rodcraft Pneumatic Tools, Langemarkstr.35 bis 45141 Essen, Deutschland  
Alle Rechte vorbehalten. Jegliche nicht genehmigte Benutzung oder Verfalligung des Inhalts oder Teilen davon ist unzulässig. Dies betrifft insbesondere Marken, Modellbezeichnungen, Teilnummern und Zeichnungen. Benutzen Sie ausschließlich autorisierte Teile. Schäden oder Fehlfunktion durch nicht autorisierte Teile sind nicht durch Garantie oder Produkthaftung abgedeckt. Besuchen Sie auch unsere Internetpräsenz unter [www.rodcraft.com](http://www.rodcraft.com). Hier können auch unsere Handbücher heruntergeladen werden. Wenden Sie sich bei Rückfragen an Ihre nächste Rodcraft Niederlassung oder den autorisierten Fachhandel.

**EN** Use the equipment only for its intended use as described above, any other use is expressly excluded! We are not responsible for injuries and damage due to inappropriate use and misuse and/or noncompliance of safety precautions; this is not covered by the warranty.  
© Copyright 2012, Rodcraft Pneumatic Tools, Langemarkstr.35 bis 45141 Essen, Germany  
All rights reserved. Any unauthorized use or copying of the contents or part thereof is prohibited. This applies in particular to trademarks, model denominations, part numbers and drawings. Use only authorized parts. Any damage or malfunction caused by the use of unauthorized parts is not covered by Warranty or Product Liability.  
Visit our Internet presence at [www.rodcraft.com](http://www.rodcraft.com) Here you can also download our manuals. With further questions contact your nearest Rodcraft branch or the authorized dealer.

**FR** Utilisez l'appareil uniquement dans le but pour lequel il a été conçu, décrit plus haut. Toute autre utilisation est expressément exclue ! Nous ne sommes pas responsables des blessures et dégâts provoqués par une utilisation impropre et un mauvais usage et/ou le non respect des précautions de sécurité : ces éléments ne sont pas couverts par la garantie.  
© Copyright 2012, Rodcraft Pneumatic Tools, Langemarkstr.35 bis 45141 Essen, Allemagne  
Tous droits réservés. Tout usage ou reproduction non autorisé du contenu ou d'une partie du contenu de ce livret est interdit. Ceci s'applique notamment aux marques déposées, dénominations de modèles, numéros des composants et schémas. N'utilisez que des composants autorisés. Tout dommage ou dysfonctionnement provoqué par l'utilisation d'éléments non autorisés n'est pas couvert par la garantie et ne saurait être imputé au produit. Le présent manuel à été originellement rédigé en allemand.  
Visitez notre site Internet à l'adresse suivante : [www.rodcraft.com](http://www.rodcraft.com) Vous pouvez également y télécharger nos manuels. Si vous avez d'autres questions, veuillez contacter la filiale Rodcraft ou le revendeur agréé les plus proches.

**ES** Use el equipo solamente para su finalidad según se ha descrito anteriormente. Cualquier otro uso queda expresamente excluido. No aceptamos responsabilidades alguna por heridas y daños debidos a un uso inadecuado, mal uso y/o no cumplimiento de las precauciones de seguridad; esto no queda incluido en la garantía.  
© Copyright 2012, Rodcraft Pneumatic Tools, Langemarkstr.35 bis 45141 Essen, Alemania  
Todos los derechos reservados. Cualquier uso o copia no autorizada del contenido o de una parte del contenido no está permitida. Esto es especialmente aplicable a marcas comerciales, denominaciones de modelos, números y diagramas de piezas. Use exclusivamente piezas autorizadas. Cualquier daño o avería provocados por el uso de piezas no autorizadas no queda cubierto por la garantía ni la responsabilidad por el producto. El idioma original de este manual es el alemán.  
Visite nuestro sitio en Internet en [www.rodcraft.com](http://www.rodcraft.com) Aquí también podrá descargar nuestros manuales. Si tiene más consultas, contacte con su sucursal de Rodcraft más cercana o con un representante autorizado.

**IT** Utilizzare l'attrezzo soltanto per l'uso previsto, tutti gli altri usi sono esplicitamente esclusi. Non ci si assume alcuna responsabilità per lesioni e danni conseguenti a un uso improprio e abuso e/o non rispetto delle norme di sicurezza. In questo caso, la garanzia viene invalidata.  
© Copyright 2012, Rodcraft Pneumatic Tools, Langemarkstr.35 bis 45141 Essen, Germania  
Tutti i diritti riservati. Qualsiasi uso o copiatura non autorizzata del contenuto o parte di esso è proibito. Ciò vale soprattutto per i marchi registrati, le denominazioni dei modelli, i numeri delle parti e i disegni delle parti. Usare solo parti autorizzate. Qualunque danno o malfunzionamento causato dall'uso di parti non autorizzate non è coperto dalla Garanzia o dalla Responsabilità del Prodotto. La lingua originale di questo manuale è il tedesco.  
Visitate il nostro sito web [www.rodcraft.com](http://www.rodcraft.com) Qui si possono anche scaricare i nostri manuali. In caso di domande, contattare il reparto ufficio o il rivenditore autorizzato Rodcraft più vicino.

**NL** Het apparaat alleen gebruiken voor het doel waarvoor het bedoeld is; niet voor andere doeleinden gebruiken! Wij zijn niet verantwoordelijk voor letsel of schade veroorzaakt door oneigenlijk gebruik of misbruik en/of het niet opvolgen van de veiligheidsaanwijzingen; dit is niet gedekt door garantie.  
© Copyright 2012, Rodcraft Pneumatic Tools, Langemarkstr.35 bis 45141 Essen, Duitsland  
Alle rechten voorbehouden. Onbevoegd gebruik of kopiëren van de inhoud of delen daarvan is verboden. Dit is van toepassing op handelsmerken, modelnominaties, onderdeelnummers en tekeningen. Gebruik alleen geautoriseerde onderdelen. Schade of storingen veroorzaakt door het gebruik van ongeautoriseerde onderdelen wordt niet gedekt door de garantie of productsaakelijkeheid. De bronstal van deze handleiding is Duits.  
Bezoek onze website: [www.rodcraft.com](http://www.rodcraft.com) Hier kunt u onze handleidingen ook downloaden. Neem contact op met ons dichtstbijzijnde Rodcraft-vestiging of met de erkende dealer als u vragen hebt.

**RU** Исполнять инструмент только по описанному выше назначению; любой другой вид использования категорически исключен! Производитель не несет ответственности или гарантии за повреждение и ущерб, вызванный ненадлежащим использованием инструмента или использованием не по назначению, а также нарушениями техники безопасности.  
© Авторское право 2012, Rodcraft Pneumatic Tools, Langemarkstr.35 bis 45141 Essen, Германия  
Все права защищены. Запрещается несанкционированное использование, а также частичное или полное копирование содержания. Это относится в частности к торговым маркам, названиям моделей, номерам деталей и иллюстрациям. Исполнять только официально разрешенные запчасти. Любое повреждение или неисправность, вызванная использованием не официально разрешенных запчастей не покрывается Гарантией или Ответственностью по качеству продукции. Исходный язык данного руководства является немецкий.  
Посетите нашу страницу в сети Интернет по адресу [www.rodcraft.com](http://www.rodcraft.com) Здесь вы также можете скачать наши руководства по эксплуатации. Дополнительную информацию можно получить в ближайшем отделении компании Rodcraft или у авторизованного дилера.

**SV** Använd utrustningen endast för dess avsedda ändamål som beskrivits ovan, all annan användning är strikt utesluten! Vi är inte ansvariga för personskador och materialskador pga. olämplig användning och missbruk och/eller oakttsamhet på säkerhetsföreskrifterna; detta täcks inte av garantin.  
© Copyright 2012, Rodcraft Pneumatic Tools, Langemarkstr.35 bis 45141 Essen, Tyskland  
Alla rättigheter förbehållna. Varje inte auktoriserad användning eller kopiering av innehållet eller delar därav är förbjudet. Detta gäller framförallt varumärken, modellnamn, detaljnummer och ritningar. Använd endast godkända delar. Varje skada eller defektfunktion som förorsakas av en inte godkänd detalj täcks inte av garanti eller productsvår. Ursprungspriset för denna manual är tyska.  
Besök vår hemsida på [www.rodcraft.com](http://www.rodcraft.com) Du kan även här ladda ner våra manualer. Har du ytterligare frågor kontakta din närmaste Rodcraft filial eller auktoriserad återförsäljare.

**DA** Anvend kun værktøjet til de ovenfor beskrevne formål. Alle andre anvendelser er udtrykkeligt udelukket! Vi er ikke ansvarlige for tilskadekomst eller skader der skyldes forkert brug eller misbrug, og/eller på grund af tilfældesatte eller af sikkerhedsforanstaltninger. Dette dækkes ikke under garantien.  
© Copyright 2012, Rodcraft Pneumatic Tools, Langemarkstr.35 bis 45141 Essen, Tyskland  
Alle rettigheder forbeholdt. En hver uautoriseret brug eller kopiering af indhold eller dele heraf er forbudt. Dette gælder i særdeleshed varemærker, modelbenævnelser, delnumre og tegninger. Brug kun autoriserede dele. En hver beskadigelse eller fejlfunktion på grund af brug af uautoriserede dele, dækkes ikke under garanti og productsvår. Denne manuals kildepris er tysk.  
Besøg vores website på [www.rodcraft.com](http://www.rodcraft.com). Her kan du også hente vores manualer. For yderligere spørgsmål, kontakt din nærmeste Rodcraft-afdeling eller autoriserede forhandler.

**NO** Bruk utstyret kun til tilskilket bruk som beskrevet over. All annen bruk er uttrykkelig utelukket. Vi er ikke ansvarlig for personskader og skader på grunn av uensiktsmessig bruk og misbruk og/eller gjensidighet med sikkerhetsforholdsregler. Dette dækkes ikke av garantien.  
© Copyright 2012, Rodcraft Pneumatic Tools, Langemarkstr.35 bis 45141 Essen, Germany  
Alle rettigheter forbeholdt. Enhver uautorisert bruk eller kopiering av innhold eller deler av dette er forbudt. Dette gjelder spesielt varemærker, modell betegnelser, komponent nummer, og tegninger. Bruk bare autoriserte komponenter. Enhver skade eller funksjonsfeil som er forårsaket av brukeren av uautoriserte komponenter er ikke dekket av Garanti eller Produkt Erstatningsansvar. Kildeprakt for denne manualen er tysk.  
Besøk vår internettside på [www.rodcraft.com](http://www.rodcraft.com). Her kan du også laste ned våre manualer. Kontakt din nærmeste Rodcraft filial eller den autoriserte forhandleren for ytterligere spørsmål.

**FI** Käytä laitteita vain yllä kuvattuihin sen alkuperäiseen käyttötarjoitukseen, kaikki muu laiteen käyttö on ehdottomasti kielletty! Valtmistaja ei ole vastuussa loukkauksista ja vahingoista, jotka ovat aiheutuneet asiattomasta tai väärästä käytöstä joko tulivalvussuunnittelun noudattamatta jättämisestä, tai katta edellä mainittua.  
© Copyright 2012, Rodcraft Pneumatic Tools, Langemarkstr.35 bis 45141 Essen, Saksa  
Kaikki oikeudet pidätetään. Sisällön luvaton käyttö tai kopiointi kotoaan tai osittain on kielletty. Tämä koskee erityisesti tavaramerkkejä, mallinimiä, osanumeroita ja piirustuksia. Käytä vain alkuperäisiä varosia. Takuu ei kata vahinkoja, jotka ovat syntyneet käyttämisestä muilla kuin alkuperäisillä varosilla. Tämän käyttöohjeen alkuperäinen kieli on saksa.  
Käy Internet-sivuiltamme osoitteessa [www.rodcraft.com](http://www.rodcraft.com) Täältä voit ladata myös käyttöohjeita. Mahdollisissa lisäksymyksissä on otettava yhteyttä lähimpään Rodcraft-toimipisteeseen tai valituttuun jälleenmyyjään.

**PT** Utilize o equipamento apenas para a utilização pretendida anteriormente descrita, é expressamente proibida qualquer outra utilização! Não nos responsabilizamos por ferimentos e danos provocados pela utilização inadequada e má aplicação ou incumprimento das precauções de segurança; não são abrangidos pela garantia.  
© Copyright 2012, Rodcraft Pneumatic Tools, Langemarkstr.35 bis 45141 Essen, Alemanha  
Todos os direitos reservados. É proibida a utilização ou reprodução total ou parcial do conteúdo deste documento. Isto aplica-se em especial às marcas comerciais, às designações de modelos, aos números e desenhos de peças. Utilize apenas peças autorizadas. Qualquer dano ou avaria resultante da utilização de peças não autorizadas não é abrangido pela Garantia ou Responsabilidade pelo Produto. O idioma de origem deste manual é o alemão.  
Visite a nossa página de Internet em [www.rodcraft.com](http://www.rodcraft.com) Aqui, poderá também descarregar os nossos manuais. Se tiver alguma questão, contacte a filial ou representante Rodcraft mais perto de si.

**EL** Να χρησιμοποιείτε τον εξοπλισμό μόνο για τη χρήση για την οποία προορίζεται όπως περιγράφεται ανωτέρω, κάθε άλλη χρήση αποκλείεται ρητά! Δεν φέρουμε καμία ευθύνη για τραυματισμούς και φθορά περιουσίας, ζημιές ή ακατάλληλη χρήση ή της κατάχρησης και/ή της μη συμμόρφωσης με τις προφυλακτικές οδηγίες. Αυτό δεν καλύπτονται από την εγγύηση.  
© Copyright 2012, Rodcraft Pneumatic Tools, Langemarkstr.35 bis 45141 Essen, Germany  
Με τη χρήση ποινών νόμιμο δικαιώματα. Κάθε μη εξουσιοδοτημένη χρήση ή αντιγραφή του περιεχομένου ή μέρους του παρόντος εγχειριδίου. Αυτό αφορά ιδιαίτερα τα εμπορικά σήματα, τις ονομασίες των μοντέλων, αριθμούς εξαρτημάτων και σχέδια. Να χρησιμοποιείτε μόνο αυθεντικά εξαρτήματα. Οποιαδήποτε βλάβη ή δυσλειτουργία προκύπτει από τη χρήση μη αυθεντικών εξαρτημάτων δεν καλύπτεται από την Εγγύηση ή τη Δήλωση Ευθύνης. Η αρχική γλώσσα του παρόντος εγχειριδίου είναι τα Γερμανικά.  
Επισκεφτείτε την ιστοσελίδα μας [www.rodcraft.com](http://www.rodcraft.com) Από εδώ μπορείτε επίσης να μεταφορτώσετε τα εγχειρίδια μας. Για περαιτέρω ερωτήσεις απευθυνθείτε στον κοντινότερο εξουσιοδοτημένο αντιπρόσωπο της Rodcraft.

**PL** Narzędzie należy stosować wyłącznie zgodnie z jego przeznaczeniem, opisanym powyżej. Jakiegokolwiek inne zastosowanie jest niedozwolone! Nie przejmujemy na siebie odpowiedzialności za uszkodzenie ciała i szkody poniesione w związku z nieodpowiednim użytkowaniem i/lub nieprzestrzeganiem zasad bezpieczeństwa; gwarancja nie obejmuje takich sytuacji.  
© Copyright 2012, Rodcraft Pneumatic Tools, Langemarkstr.35 bis 45141 Essen, Niemcy  
Wszelkie prawa zastrzeżone. Zabrania się nieupoważnionego wykorzystywania i/lub kopiowania zawartości niniejszej instrukcji w całości lub części. Odnosi się to w szczególności do znaków towarowych, nazwy modelu, numerów części oraz rysunków. Należy używać wyłącznie części zatwierdzonych przez producenta. Gwarancja ani zakres odpowiedzialności za produkt nie obejmują żadnych uszkodzeń lub wadliwego działania będącego wynikiem zastosowania części, które nie zostały zatwierdzone przez producenta. Jeżeli kłopoty z prawidłową obsługą jest język niemiecki. Zapraszamy do odwiedzenia naszej strony internetowej [www.rodcraft.com](http://www.rodcraft.com), z której można również pobrać nasze instrukcje obsługi. W przypadku pytań, należy skontaktować się z najbliższym oddziałem Rodcraft lub autoryzowanym sprzedawcą.

**CS** Nástroj používajte pouze k zamýšlenému účelu, který je popsán výše. Jakékoli jiné použití nástroje je zakázáno. Výrobce není zodpovědný za zranění a poškození vzniklé kvůli nesprávnému použití, zacházení a nebo nedodržování bezpečnostních předpisů. Takové škody nejsou kryté zárukou.  
©Copyright 2012, Rodcraft Pneumatic Tools, Langemarckstr.35 bis 45141 Essen, Německo  
Veškerá práva vyhrazena. Jakékoli neautorizované použití nebo kopírování tohoto návodu k obsluze nebo jeho části je zakázáno. Toto se vztahuje konkrétně na obchodní značky, označení modelů, čísla náhradních dílů a výkresy. Používejte pouze originální náhradní díly. Jakékoli poškození nebo vady způsobené použitím neautorizovaných náhradních dílů nejsou kryté zárukou a výrobce nese odpovědnost za škody způsobené jeho výrobkem. Zdrojový jazyk tohoto návodu k obsluze je němčina.  
Navštivte naši internetovou prezentaci na [www.rodcraft.com](http://www.rodcraft.com) Zde si můžete také stáhnout naše příručky. Pokud máte další otázky, kontaktujte vaši nejbližší pobočku Rodcraft nebo autorizovaného prodejce.

**SK** Zariadenie používajte len na stanovený účel, ktorý je uvedený vyššie a všetky ostatné použitia sú vyslovne vylúčené. Niesieme zodpovednosť za ziadne zranenia alebo škody spôsobené nevhodným použitím a zneužitím alebo zanedbaním bezpečnostných predpisov; tieto nie sú pokryté zárukou.  
© Autorské práva 2012, Rodcraft Pneumatic Tools, Langemarckstr.35 bis 45141 Essen, Německo  
Všetky práva vyhradené. Akékoľvek neautorizované použitie alebo kopírovanie obsahu alebo jeho časti z tohto dokumentu je zakázané. Toto sa vzťahuje predovšetkým na obchodné ochranné známky a značky, modelové deklarácie a hodnoty, čísla častí a kresby. Používajte len autorizované časti a súčasti. Akékoľvek poškodenie alebo zlyhanie spôsobené používaním neautorizovaných súčastí nie je pokryté zárukou alebo ručením za výrobok. Zdrojový jazyk tohto manuálu je nemecký jazyk.  
Navštívte našu internetovú prezentáciu na [www.rodcraft.com](http://www.rodcraft.com) Tu si môžete tiež stiahnuť naše manuály. S ďalšími otázkami sa obráťte na najbližšiu pobočku spoločnosti Rodcraft alebo na autorizovaného predajcu.

**HU** A készüléket csak a rendeltetés szerint, a fent leírtaknak megfelelően használja; más célra használni kifejezetten tilos. A nem előírászerű használatból, valamint a biztonsági óvintézkedések be nem tartásából fakadó sérüléseket és károkért nem vállalunk felelősséget, erre a garancia sem érvényes.  
© Copyright 2012, Rodcraft Pneumatic Tools, Langemarckstr.35 bis 45141 Essen, Německo  
Minden jog fenntartva. Tilos a dokumentum egészének vagy részének engedély nélküli használatát vagy másolását. Ez különösen vonatkozik a védjegyekre, termékevekre, alkatrészszámokra és rajzokra. Csak engedélyezett alkatrészeket használjon. A nem engedélyezett alkatrészek használatából származó károkra vagy hibás működésre a garancia és termékefelelősség jótállás nem vonatkozik. A kézikönyv eredetileg német nyelven lett kiadva.  
Kérem meg minket az Internet a [www.rodcraft.com](http://www.rodcraft.com) webhelyen. Itt letehető a kézikönyveinket is. További kérdéseivel keresse meg a legközelebbi Rodcraft-válataltat vagy a hivatalos márkakereskedőt.

**HR** Opremo koristite samo za predviđenu svrhu kao što je opisano gore, bilo koja drugačija upotreba je izričito zabranjena! Nismo odgovorni za ožujde i oštećenja nastale uslijed neispravnog korištenja i/ili nepridržavanja sigurnosnih napomena; to nije obuhvaćeno jamstvom.  
©Copyright 2012, Rodcraft Pneumatic Tools, Langemarckstr.35 bis 45141 Essen, Německo  
Sva prava su zadržana. Svaka neovlaštena upotreba ili kopiranje ovog sadržaja ili njegovog dijela su zabranjeni. Ovo se osobito odnosi na trgovačke znakove, deklamaciju modela, brojeve dijelova i nacrt. Koristite samo odobrene dijelove. Svako oštećenje ili neispravnost u radu koji nastanu zbog upotrebe ne odobrenih dijelova neće biti obuhvaćeno Jamstvom ili Odgovornošću za proizvod. Izvorni jezik ovog priručnika je Njemački.  
Posjetite našu internetску stranicu na [www.rodcraft.com](http://www.rodcraft.com) Ovdje ćete također moći preuzeti naše priručnike. U vezi daljnjih pitanja kontaktirajte vaš najbliži Rodcraft ogranak ili ovlaštenog zastupnika.

**SL** Opremo uporabljajte izključno za zgoraj opisano področje uporabe. Vsaakršna druga uporaba je izrecno prepovedana! Ne odgovarjamo za telesne poškodbe in poškodovanje opreme zaradi nepravilne uporabe in/ali neupoštevavanja varnostnih ukrepov. Takšnih poškodb in škod garancija ne krije.  
©Avtorske pravice 2012, Rodcraft Pneumatic Tools, Langemarckstr.35 bis 45141 Essen, Německo  
Vse pravice pridržane. Vsaka neovlaščen uporaba ali kopiranje vsebine tega dokumenta je prepovedana. To se nanaša zlasti na blagovne znamke, pomenjava modelov, številke delov in slike. Uporabljajte samo odobrene dele. Garancija oz. odgovornost za izdelke v primeru poškodb ali okvar, ki nastanejo zaradi uporabe neodobrenih delov, preneha veljati. Izvorni jezik tega priručnika je nemščina.  
Obiščite nas na spletni strani [www.rodcraft.com](http://www.rodcraft.com) Tukaj lahko prenesete tudi naše priručnike. Če imate dodatna vprašanja, se obrnite na najbližjo poslovalnico družbe Rodcraft ali na pooblaščenega prodajalca.

**RO** Folosii echipamentul doar in scopul pentru care a fost proiectat - descris mai sus; orice alta utilizare este categoric interzisă! Nu ne asumăm nicio responsabilitate în cazul accidentelor sau defecțiunilor aparute în urma utilizării incorecte sau necorespunzătoare și/sau datorită nerespectării instrucțiunilor de siguranță; acestea nu sunt acoperite de garanție.  
© Copyright 2012, Rodcraft Pneumatic Tools, Langemarckstr.35 bis 45141 Essen, Německo  
Toate drepturile rezervate. Se interzice utilizarea sau copierea neautorizată, parțială sau totală, a conținutului. Acest lucru este valabil în special în domeniul comercial, denumirilor modelelor, numerelor și schițelor pieselor. A se folosi numai piese autorizate. Orice avariere sau defecțiune cauzată de utilizarea pieselor neautorizate nu este acoperită de Garanție sau Răspunderea pentru Produs. Limba sursă a acestui manual este germana.  
Vizitați-ne pe internet la [www.rodcraft.com](http://www.rodcraft.com) Aici puteți descărca manualele noastre. Pentru mai multe detalii, contactați sediul nostru sau furnizorul autorizat cel mai apropiat al firmei Rodcraft.

**BG** Използвайте инструмента само по предназначение по начина описан по-горе. Всяка друга употреба е изрично изключена! Ние не поемаме никаква отговорност за наранявания или вреди произтичащи от неправилна употреба и злоупотреба и/или неплаване на правилата за безопасност; те не се покриват от гаранцията.  
© Copyright 2009, „Rodcraft Pneumatic Tools“, Langemarckstr.35 bis 45141 Essen, Германия  
Всички права запазени. Всяко копиране или използване на настоящото съдържание без разрешение е забранено. Това се отнася в частност до търговските марки, обозначенията на моделите, номерацията на частите и чертежите. Използвайте само одобрени части, за които е предоставено това. Всяка повреда или лошо функциониране, причинено от използването на неразрешени резервни части не се покрива от гаранцията, или от поеманите отговорности във връзка с употребата на продукта. Оригиналният език, на който е бил съставен настоящият ръководен к немики. Посетете нашата интернет-страница на адрес [www.rodcraft.com](http://www.rodcraft.com), от където можете да си свалите ръководните за нашите продукти. Ако имате допълнителни въпроси, моля обърнете се към най-близкия до вас клон на „Rodcraft“, или към оторизирания дилър.

**LT** Įranki naudokite tik pagal aukščiau nurodytą paskirtį; naudojimas bet kokiam kitam darbu yra griežtai draudžiamas. Mes nepripažįtame atsakomybės už sužalojimus ir nuostolius, atsiradusius dėl to, kad įrankis buvo naudojamas netinkamai ar ne pagal paskirtį. Įranta nesilaikanti saugaus darbo taisyklių bei nurodymų, dėl minėtų priežasčių atsirausdams gedimus netaikomas garantinis remontas.  
© 2012 Autorskie teisės priklauso Rodcraft Pneumatic Tools, Langemarckstr.35 bis 45141 Essen, Germany  
Visiškai autorinių teisių išsaugoti. Bet koks nesankcionuotas šio dokumento ar jo dalies kopijavimas yra draudžiamas. Šis draudimas konkrečiai talinkomas prekiaujanis ženklams, modelių pavadinimams, detaulių numeriams ir brėžiniams. Naudokite tik gamintojo tiekiamas dalis. Garantis remontois bet atsakomybė už produkta netaikoma kuokias įrankio gedimo ar netinkamo veikimo atveju, jei tai atsitiko dėl ne gamintojo tiekiamų dalių naudojimo. Pirmine originali šio dokumento kalba yra vokiečių.  
Apie kitas mūsų tinklapi internete adresu [www.rodcraft.com](http://www.rodcraft.com) iš šio tinklapio „Jūs tapte galite pasisiųsti ir naudojimo instrukcijas. Išsilks klausimus, kreipkitės | artimiausią Rodcraft filialą arba įgaliotą atstovą.

**LV** Izmantojiet ierku tik augštdakšā norādītajā lietošanā; visa cita veida lietošana ir aizliegta! Mēs neuzņemamies saistības un nenodrošinām garantiju par bojājumiem, kas radusies nepareizas lietošanas un/vai drošības noteikumu neievērošanas gadījumā.  
©Autortiesības 2012, Rodcraft Pneumatic Tools, Langemarckstr.35 bis 45141 Essen, Vācija  
Visas tiesības aizsargātas. Tādēļ jebkāda neļaujamā satura vai tā daļu izmantošana ir aizliegta. Tas sevišķi attiecas uz preču zīmēm, modeļu nosaukumiem, detaļu numuriem un attēliem. Izmantojiet tikai apstiprinātās detaļas. Ja ierces bojājums vai nepareizi darbu bū radusies neapstiprinātu detaļu izmantošana, garantija vai atbildība par produktam visai veibs spēkā. Šis lietošanas instrukcijas avotlīdzinā vācu.  
Apmeklējiet mūsu tīmekļa vietni [www.rodcraft.com](http://www.rodcraft.com) Tur jūs varat arī lejupielādēt mūsu lietošanas instrukcijas. Turpmākien jautājumiem sazinieties ar tuvāko „Rodcraft“ filiāli vai pilnvaroto starpnieku.

**ET** Kasutajge seadet ainult sellele mõeldud otstarbele, nagu kirjeldatud ülalpool, igasugune muu kasutamine on rangelt keelatud! Me ei vastusta kahvajagustele ja kahjustustele eest, mis on põhjustatud väärast kasutamisest ja/karivartamisest ja/või ohusobasündude tälmata jätmisest; seda ei kaeta garantiga.  
©Copyright 2012, Rodcraft Pneumatic Tools, Langemarckstr.35 bis 45141 Essen, Germany  
Kõik õigused kaitsitud. Igasugune muu sellel eesmärgil kasutamise või kopeerimise kohta keelatud. Eriti kehtib see kaubamärkide, mudelite üldnimetuste, osade numbrile ja joonistele kohta. Kasutajge ainult heakskiidetud varuosadega. Garanti või vastutuse eest ei kata ühtegi kahjustust või talitlushäiret, mille on põhjustanud heakskiidetud osade kasutamine. Selle kasutusjuhendi algeel on saksa keel.  
Külastage meie kodulehekilge aadressil [www.rodcraft.com](http://www.rodcraft.com). Te saate seal leida laadida ka meie kasutusjuhendeid. Täiendavate küsimuste korral kontaktueerige oma lähima Rodcraft filiaali või volitatud müüjaga.

**TR** Aleti sadece yukarıda anlatıldığı şekilde amacına uygun olarak kullanınız; her türlü farkli kullanım açığıca haric tutulmuştur. Hatalı ve amaci dışında ve/veya güvenlik önlemlerine uyumsuzluktan kaynaklanan yaralanmalar ve hasarların sorumluluğu kabul edilmez; ve garanti kapsamına girmez.  
© Copyright 2012, Rodcraft Pneumatic Tools, Langemarckstr.35 bis 45141 Essen, Germany  
Tüm hakları saklıdır. İçerdiği veya bir kısmının her türlü yetkisiz kullanımına veya kopyalanmasına yasaklanmıştır. Özellikle bu; ticari markalar, model adları, parça numaraları ve çizimler için geçerlidir. Sadece orijinal parçaları kullanınız. Onaysız parçaların kullanımından doğabilecek her türlü hasar veya arıza Garantı veya Ürün Sorumluluğu kapsamı dışındadır. Bu klavuzun kaynak dli Almanca'dır.  
İnternet sitemiz [www.rodcraft.com](http://www.rodcraft.com) u ziyaret ediniz. Buradan klavuzlarımızı da indirebilirsiniz. Sorularınız için size en yakın Rodcraft şubemiz veya yetkili satıcımıza temas kurunuz.

**ZH** 该设备仅用于上述用途！对于非正常使用或者误操作以及不遵守安全要求引起的伤害或损坏，Rodcraft 不承担任何责任，并且不属于质保范围。  
© 2012 所有权利保留。  
版权所有，未经许可，不得复制或翻印本手册全部或部分內容，尤其不得擅自使用或复制其中的商標、型号名称、零件序号和圖片，仅允許使用授權零件，任何因使用未授權零件而造成損壞或故障，均不在本修護或品質責任范围内，本手册語言为德语。  
修護或品質責任范围内，本手册語言为德语。  
修護或品質責任范围内，本手册語言为德语。  
修護或品質責任范围内，本手册語言为德语。

**JA** 機器は、上記指定の用途にのみ使用し、他の用途には決して使用しないでください。不適切な使用、誤用、あるいは安全上の注意事項を守らないことによる傷害、破損については責任を負いません。これはまた保証の対象外です。  
©Copyright 2012, Rodcraft Pneumatic Tools, Langemarckstr.35 bis 45141 Essen, Germany  
All rights reserved. The machine is intended for use only for the purposes specified above. Use for other purposes is strictly prohibited. We are not responsible for injuries, damage or equipment failure caused by improper use, misuse, or failure to follow safety instructions. This also applies to the use of the machine for purposes other than those specified in the manual. The original language of this manual is German.  
本機は、上記の用途にのみ使用し、他の用途には決して使用しないでください。これは特に、商標、モデル型式、パーツ番号、圖に当てはまります。許可されたパーツ以外のものを使用しないでください。許可されていないパーツの使用による破損や不具合は保証または責任の対象外です。本マニュアルの原語はドイツ語です。  
本機は、上記の用途にのみ使用し、他の用途には決して使用しないでください。これは特に、商標、モデル型式、パーツ番号、圖に当てはまります。許可されたパーツ以外のものを使用しないでください。許可されていないパーツの使用による破損や不具合は保証または責任の対象外です。本マニュアルの原語はドイツ語です。  
本機は、上記の用途にのみ使用し、他の用途には決して使用しないでください。これは特に、商標、モデル型式、パーツ番号、圖に当てはまります。許可されたパーツ以外のものを使用しないでください。許可されていないパーツの使用による破損や不具合は保証または責任の対象外です。本マニュアルの原語はドイツ語です。

**KO** 제품을 위해서 설명된 용도에만 사용하십시오. 다른 용도에 사용하는 것을 절대 금지합니다. 제품을 부적절하게 사용하거나 오용하거나 안전 주의사항을 따르지 않아 발생하는 부상이나 제품 손상에 대해서는 책임을 지지 않으며 보증이 포함되지 않습니다.  
©Copyright 2012, Rodcraft Pneumatic Tools, Langemarckstr.35 bis 45141 Essen, Germany  
All rights reserved. The machine is intended for use only for the purposes specified above. Use for other purposes is strictly prohibited. We are not responsible for injuries, damage or equipment failure caused by improper use, misuse, or failure to follow safety instructions. This also applies to the use of the machine for purposes other than those specified in the manual. The original language of this manual is German.  
本機は、上記の用途にのみ使用し、他の用途には決して使用しないでください。これは特に、商標、モデル型式、パーツ番号、圖に当てはまります。許可されたパーツ以外のものを使用しないでください。許可されていないパーツの使用による破損や不具合は保証または責任の対象外です。本マニュアルの原語はドイツ語です。  
本機は、上記の用途にのみ使用し、他の用途には決して使用しないでください。これは特に、商標、モデル型式、パーツ番号、圖に当てはまります。許可されたパーツ以外のものを使用しないでください。許可されていないパーツの使用による破損や不具合は保証または責任の対象外です。本マニュアルの原語はドイツ語です。



*E-mail: [info@rodcraft.com](mailto:info@rodcraft.com) Internet: [www.rodcraft.com](http://www.rodcraft.com)*