



Operator's Manual
RH216
Trolley Jack



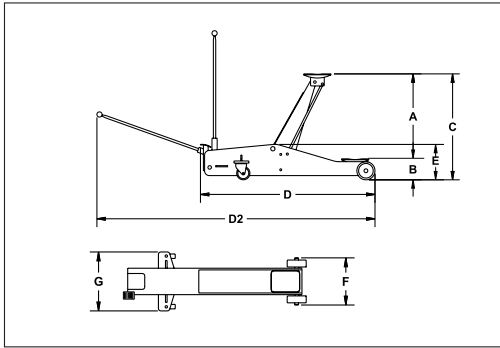
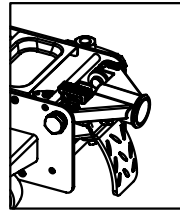
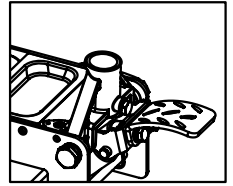

Fig. 01



(1)



(2)

Fig. 02

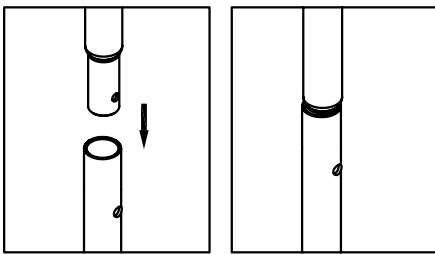

(1)

(2)

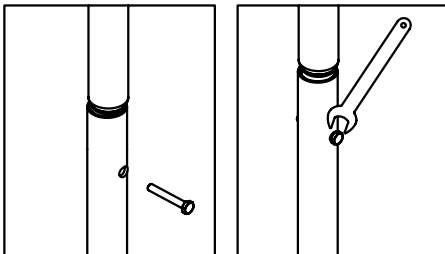

(3)

(4)

Fig. 03

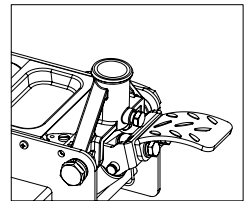

(1)

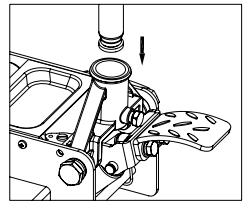

(2)

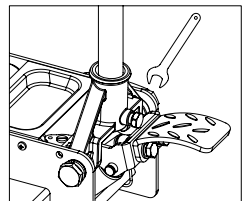

(3)

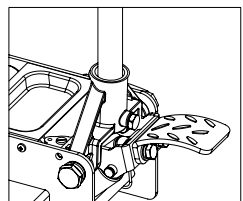

(4)

Fig. 04

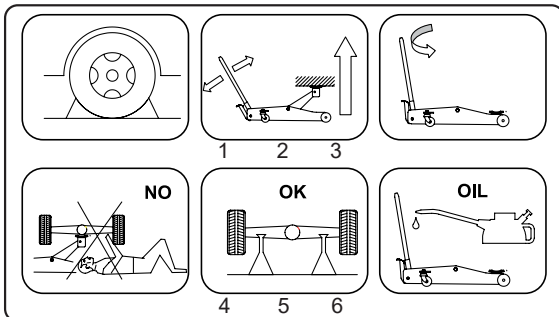
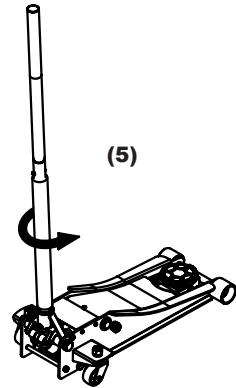
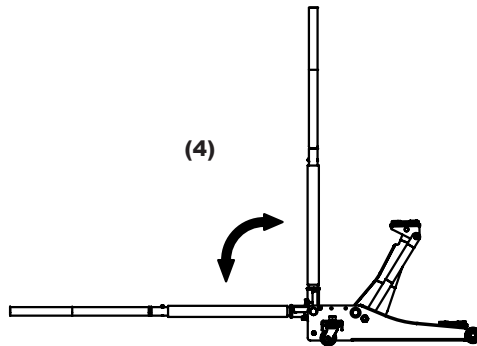
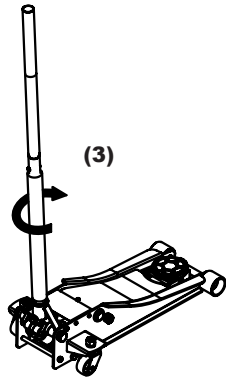
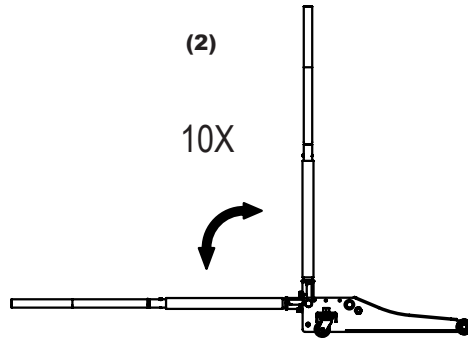
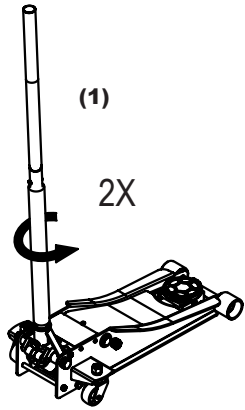

Fig. 05



3X (1) (2) (3) (4)

Fig. 06

DO NOT DISCARD - GIVE TO USER

SV Svenska (Swedish)

 **VARNING**

 Läs noga igenom dessa säkerhetsinstruktioner liksom anvisningarna i säkerhetsguiden innan du börjar använda verktyget (Artikelkod : 8956200010).

DE Deutsch (German)

 **VORSICHT**

 Werkzeuge erst benutzen, wenn die nachstehenden Hinweise und die Regeln des Sicherheitsleitfadens gelesen und verstanden wurden (Artikel-Nr. 8956200010).

DA Dansk (Danish)

 **ADVARSEL**

 Læs omhyggeligt, forstå og overhold disse instruktioner samt sikkerhedsforskrifterne, inden værktøjet tages i brug eller repareres (Varenummer : 8956200010).

FR Français (French)

 **ATTENTION**

 Avant toute utilisation ou intervention sur l'outil, veuillez à ce que les informations suivantes ainsi que les instructions fournies dans le guide de sécurité aient été lues, comprises et respectées. (Code article 8956200010).

NO Norsk (Norwegian)

 **ADVARSEL**

 Før enhver bruk eller reparasjon av verktøyet skal de følgende instruksjonene og forskriftene i sikkerhetsheftet leses nøye (artikkelnummer : 8956200010).

ES Español (Spanish)

 **ADVERTENCIA**

 Antes de utilizar la herramienta o intervenir sobre ella, asegúrese de que la información que figura a continuación, así como las instrucciones que aparecen en la guía de seguridad han sido leídas, entendidas y respetadas (Código artículo : 8956200010).

FI Suomen kieli (Finnish)

 **VAROITUS**

 Lue huolellisesti seuraavat ohjeet samoin kuin turvallisuusohjeet ennen työkalun käyttööntoaa (Tuotekoodi : 8956200010).

IT Italiano (Italian)

 **ATTENZIONE**

 Prima di qualsiasi utilizzazione o intervento sull'attrezzo, verificate che le informazioni che seguono e le istruzioni contenute nella guida di sicurezza siano state lette, comprese e rispettate (Codice articolo: 8956200010).

PT Português (Portuguese)

 **AVISO**

 Antes de utilizar ou intervir na ferramenta, leia atentamente e respeite as informações seguintes assim como as instruções fornecidas no manual de segurança (Código artigo : 8956200010).

NL Nederlands (Dutch)

 **WAARSCHUWING**

 Voor gebruik of demontage van het gereedschap altijd eerst zekerstellen dat de navolgende informatie evenals de geleverde veiligheidsinstructies gelezen, begrepen en in acht genomen zijn (Code artikel : 8956200010).

EL Ελληνικά (Greek)

 **ΠΡΟΕΙΔΟΠΟΙΗΣΗ**

 Πριν από οποιαδήποτε χρήση ή επέμβαση στο εργαλείο, διαβάστε προσεκτικά, κατανοήστε και τηρήστε τις παρακάτω πληροφορίες, καθώς και τις οδηγίες που περιλαμβάνονται στο εγχειρίδιο ασφαλείας (Κωδικός προϊόντος: 8956200010).

RU русский язык (Russian)

 **ПРЕДУПРЕЖДЕНИЕ**

 До использования или вмешательства на инструменте необходимо прочитать, усвоить и соблюдать нижеследующую информацию, а также указания, приведенные в пасооии по технике безопасности (Артикул товара : 8956200010).

PL Polski (Polish)

 **OSTRZEŻENIE**

 Przed podjęciem użytkowania przyrządu czy jakichkolwiek działań z nim związanych – należy upewnić się, że instrukcje dostarczone razem z podręcznikiem d/s bezpieczeństwa zostały przeczytane, zrozumiane i będą przestrzegane (Kod urządzenia: 8956200010).

DO NOT DISCARD - GIVE TO USER

CS **Česky ; čeština (Czech)**

 **VAROVÁNÍ**

 Aby nedošlo ke zranění, seznámte se před použitím či údržbou nástroje s následujícími informacemi a zvlášť do-
dáványými bezpečnostními pokyny (kat.č.8956200010).

JA **日本語 (Japanese)**

 **警告**

 負傷のリスクを減らすため、ツールのご使用またはサービス（点検・手入れ）の前に、下記の情報と別添の安全のための指示をお読みになり、理解しておいていただくようお願いいたします（品番 8956200010）。

SK **Slovenčina (Slovak)**

 **VAROVANIE**

 Aby sa znížilo riziko poranenia, prečítajte si nasledujúce informácie, ako aj osobitne priložené bezpečnostné opatrenia) a snažte sa im porozumieť (položka číslo 8956200010).

HR **Hrvatski (Croatian)**

 **UPOZORENJE**

 Da bi se smanjio rizik od ozljede, prije upotrebe ili servisiranja alata, pročitate i shvatite sljedeće informacije kao i odvojeno pružene sigurnosne upute (Broj stavke : 8956200010).

HU **magyar (Hungarian)**

 **FIGYELEM**

 A szerszám használatá vagy bármilyen más beavatkozás előtt a felhasználónak el kell olvasnia, meg kell értenie és a használat vagy beavatkozás során be kell tartania a következő, valamint a biztonsági útmutatóban szereplő utasításokat (cikkszám : 8956200010).

RO **Română (Romanian)**

 **AVERTIZARE**

 În vederea reducerii riscului de accidentare, înainte de a folosi sau repara unealta, vă rugăm să citiți și să analizați următoarele informații, precum și instrucțiunile de siguranță suplimentare furnizate (Numărul produsului : 8956200010).

SL **Slovenščina (Slovene)**

 **OPOZORILO**

 Zaradi morebitnih poškodb, pred uporabo ali servisiranjem orodja, preberite in upoštevajte naslednje informacije, kakor tudi posebej priložena varnostna navodila (postavka št.: 8956200010).

BG **български език (Bulgarian)**

 **ПРЕДУПРЕЖДЕНИЕ**

 За да се избегне риска от наранявания, преди да пристъпите към работа с инструмента или към сервисното му обслужване, прочетете и разберете следната информация, както и отделно дадените инструкции за безопасност (Артикул №: 8956200010).

LT **Lietuvių kalba (Lithuanian)**

 **ĮSPĖJIMAS**

 Siekiant sumažinti sužeidimo pavojų, prieš naudodami arba taisydamai įrankį perskaitykite ir įsidėmėkite toliau išdėstytą informaciją, o taip pat ir atskirai pateiktas saugos instrukcijas (dalis numeris : 8956200010).

ET **Eesti keel (Estonian)**

 **HOIATUS**

 Selleks, et vähendada vigastuste ohtu, kõik kasutajad, paigaldamine, remont, hooldus, tarvikute vahetamist kohta või töötavad lähedal see tööriist peab lugema ja mõistma neid juhiseid, samuti eraldi sätestatud ohutuseeskirju, enne mis tahes sellise ülesande (osa number 8956200010).

LV **Latviski (Latvian)**

 **BĪDINĀJUMS**

 Lai mazinātu bīstamību, pirms apkopes instrumenta lietošanas jāizlasa un jāizprot turpmākā informācija, kā arī atsevišķi dotie drošības tehnikas noteikumi (preces numurs : 8956200010).

KO **한국어 (Korean)**

 **한국어**

 부상 위험을 줄이기 위해 공구를 사용하거나 수리하기 전에 반드시 제공된 안전 지침과 다음 정보를 읽고 숙지해 주십시오 (항목 번호 : 8956200010).

ZH **中文 (Chinese)**

 **警告**

 为降低操作者受伤害的风险，在使用或者维护本工具之前，请认真阅读并理解本说明书，以及另外提供的安全指南（零件号：6159948710）。

TR **Türkçe (Turkish)**

 **UYARI**

 Yaralanma riskini azaltmak için, aracı kullanmadan ya da araca bakım yapmadan önce, aşağıdaki bilgilerin yanı sıra, ayrıca sağlanan güvenlik talimatlarını okuyun ve anlayın (Ürün numarası: 8956200010).

1. Technical Data (See figure 1.)

Technical Data	Weight	Lifting capacity	15# Hydraulic oil Quantity	A	B	C min.	C max.	D	D2	E	F	G
						with rated load						
						Unit	[kg]					
RH216	34	2500	0.250	425	75	355	500	685	1810	150	260	345

Static coefficient test: 1.5 / Dynamic Coefficient test: 1.25 .

All values are current as of the date of this publication. For the latest information please visit www.rodcraft.com.

2. Machine type(s)

- A Trolley jack is a device to lift a vehicle up to for accessibility during repair and maintenance.
- A Jack is only a lifting device and should never be used for transporting and/or loading a vehicle. Lifting a vehicle with person inside is prohibited. Moving the jack with load is prohibited. No other use permitted. For professional use only.
- Please read the instructions carefully before starting the machine.

3. Mounting instruction

⚠ WARNING Make sure every parts are fixed and tightened.

- Remove the transportation lock on the lever support. (Fig.02). Push the lever support down (1) and remove the transport lock (2).
- At first remove the hexagon screw (Fig.03(1)) at the side of the lower lever rod and put the upper and lower lever rod together before securing the connection with the hexagon screw (Fig.03(2/3/4)).
- Now attach the lever rod to the lifting device (Fig.04). For this purpose remove the hexagonal screw at the support of the lifting device (Fig.04(1)) and place the lever rod into the support (Fig.04(2)). Fasten the screw again (Fig.04(3/4)).
- Before using the trolley jack it is necessary to de-aerate the hydraulic circuit (Fig. 06).

⚠ Caution Working area of 1 m must be kept free both in front of and behind the machine while it is in operation so that it is always easily accessible.

Purge air from the hydraulic system:

- Open the discharge valve by turning the lever rod anticlockwise whilst simultaneously pumping with the lever (10 times).
- Afterwards, pump the jack up to its maximal height before lowering it again. The hydraulic system is de-aerated.

4. Operation

⚠ Caution Please position the trolley jack underneath the lifting points of the vehicle.

- Make sure that no person stays in the car that will be lifted. Turn off the engine and put on the handbrakes of the car. Use wedges to prevent the car from moving (Fig.05(1)). Do not get into the car and do not turn the engine on.
- Always position the lifting jack in such a way that it cannot be operated from underneath the car (Fig.05(4)).
- Always make use of the car manual in order to identify the correct lifting points of the vehicle.
- Use the lever rod or the foot pedal to bring the lifting device to the desired height (Fig.05 (2)). Make sure that the hydraulic valve is closed. For this purpose it is necessary to fasten the lever rod clockwise.
- Please note, that the foot pedal is mainly used to bridge the no-load stroke..
- The lifting devices are provided with an overload valve, which has been adjusted by the manufacturer. This valve must never be readjusted.
- In order to lower the load turn the lever rod slowly anticlockwise (Fig.05(3)).
- It is necessary that the operator can watch the lifting device and the load during all movements;

⚠ WARNING Never use the lifting jack in order to move the car or to leave it lifted. Always use chassis stands (Fig.05(5)).

⚠ WARNING When not using the trolley jack the piston / lifting arm must be pulled in.

⚠ WARNING It is not allowed to work under the raised load until it is secured by suitable means.

⚠ WARNING The operator shall be provided with all necessary information about training and about pumping and translating forces.

5. Maintenance instruction

▲ Caution Do not use damaged/deformed product. If abnormal noise or vibration occurs, stop use immediately, then inspect and ask manufacturer for help. It is recommended that this inspection be made by a manufacturer's or supplier's authorized repair facility.

▲ Caution The greatest single cause of failure in hydraulic units is dirt.

- Keep the service jack clean and well lubricated to prevent foreign matter from entering the system. If the jack has been exposed to rain, snow, sand, or grit, it must be cleaned before it is used.
- Store the jack, with pistons completely retracted, in a well-protected area where it will not be exposed to corrosive vapors, abrasive dust, or any other harmful elements.
- Periodically check the condition of the product.
- Store the product in dry and non-corrosion environment.
- Owners and/or operators should be aware that repair of this equipment may require specialized knowledge and facilities. It is recommended that an annual inspection of the product be made by a manufacturer's or supplier's authorized repair facility and that any defective parts, decals, or safety labels or signs be replaced with manufacturer's or supplier's specified parts. A list of authorized repair facilities is available from the manufacturer or supplier, please call them for help.
- Any product that appears to be damaged in any way, is found to be worn, or operates abnormally SHALL BE REMOVED FROM SERVICE UNTIL REPAIRED. It is recommended that necessary repairs be made by a manufacturer's or supplier's authorized repair facility if repairs are permitted by the manufacturer or supplier.
- Only attachments and/or adapters supplied by the manufacturer shall be used.

6. Trouble Shooting

Fault	Cause	Remedy
Trolley Jack does not lift the load	1) The descent valve was not closed properly	please close the valve by turning the pump rod clock-wise
	2) Not enough oil	Low the saddle entirely and top up the hydraulic oil, until 4 mm under rim of the oil plug on the cylinder
	3) Too much oil in the reservoir	Please lower the lifting arm entirely and check the oil level. If the oil level is higher than 4mm underneath the oil plug, please remove some oil from tank. The oil level should not be higher than 4mm underneath the rim of the oil plug.
Trolley Jack does not hold the load	4) Same reason like in 1)	Please proceed as described in 1)
	5) The hydraulic oil is contaminated with particles or dirt	As a quick cure, please turn the pump rod clockwise and step on the front wheel, pull up the lifting arm on the saddle entirely, release the saddle and lower the lifting arm entirely by turning the pump rod anti-clockwise. Close the descent valve again by turning the pump rod clockwise and try to use the tool again
Trolley Jack does not lift the load up to the indicated maximum height	6) Same reason like in 2)	Please proceed as described in 2)
	7) are air bubbles in the hydraulic system for instance from transport	Please proceed as described in 5)
Saddle can not be lowered entirely	8) Same reason like in 5)	Please proceed as described in 5)
	9) The spring /spring position 2, is /are not attached properly or worn out	Clean and lubricate all moving part regular and exchange all damaged and worn part with new original parts
Trolley Jack lifts with difficulties	10) Same reason like in 7)	Please proceed as described in 5)
	11) Same reason like in 3)	Please proceed as described in 3)

7. EU Declaration of conformity

We : Desoutter GmbH, Edmund-Seng-Str. 3-5, 63477 Maintal, Germany 63477 Maintal, Germany

Declare that the product(s): RH216 Serial Number: From A-10-2020 to Z-12-2099

Machine type(s): Trolley jack Origin of the product: China

is in conformity with the requirements of the council Directives on the approximation of the laws of the Member States relating : to "Machinery" 2006/42/EC (17/05/2006)

applicable harmonised standard(s) : EN 1494:2000 + A1:2008

Name and position of issuer: Pascal Roussy (R&D Manager)



Place & Date: Saint-Herblain, 08/08/2020

Technical file available from EU headquarter. Pascal Roussy, R&D manager, CP Technocenter 38, rue Bobby Sands - BP10273 44800 Saint Herblain - France

Original Instructions are in English. Other languages are a translation of the original instructions.

Copyright 2020, Rodcraft Pneumatic Tools

All rights reserved. Any unauthorized use or copying of the contents or part thereof is prohibited. This applies in particular to trademarks, model denominations, part numbers and drawings. Use only authorized parts. Any damage or malfunction caused by the use of unauthorized parts is not covered by Warranty or Product Liability.

1. Technische Daten (Siehe Abbildungen 1.)

Technische Daten	Gewicht	Tragkraft	Hydraulikölmenge	A	B	C	C	D	D2	E	F	G
						min.	max.					
						Unter Last						
Unit	[kg]	[kg]	[l]	[mm]	[mm]	[mm]	[mm]	[mm]	[mm]	[mm]	[mm]	[mm]
RH216	34	2500	0.250	425	75	355	500	685	1810	150	260	345

Statischer Prüfkoefizient: 1.5 / Dynamischer Prüfkoefizient: 1.25.

Alle Werte aktuell zum Zeitpunkt dieser Veröffentlichung. Gehen Sie für die neuesten Informationen bitte zu www.rodcraft.com.

2. Typ(en)

- Ein Hubwagen ist ein Gerät, das dazu dient, ein Fahrzeug anzuheben, um eine bessere Erreichbarkeit für Reparatur und Wartung zu gewährleisten.
- Ein Heber ist nur eine Hebevorrichtung und darf nie zum Transportieren bzw. Beladen eines Fahrzeuges verwendet werden. Anheben eines Fahrzeuges mit Personen darin ist verboten. Der Wagenheber darf nicht mit Last bewegt werden. Keine andere Verwendung zulässig. Nur für professionelle Verwendung.
- Bitte lesen Sie die Anweisungen sorgfältig durch, bevor Sie die Maschine starten.

3. Montageanleitung

- ⚠ WARNING** Stellen Sie sicher, dass alle Teile befestigt und festgezogen sind.
- Entfernen Sie die Transportsicherung an der Hebelaufnahme. (Fig.02). Drücken Sie hierfür die Hebelaufnahme nach unten (1) und entnehmen Sie die Sicherung (2).
 - Lösen Sie zuerst die an der unteren Hebelstange seitlich angebrachte Sechskantschraube (Fig.03(1)) und fügen die obere und untere Hebelstange ineinander und sichern sie die Verbindung mit der Sechskantschraube (Fig.03(2/3/4)).
 - Befestigen Sie nun die Hebelstange an der Hebeeinrichtung (Fig.04). Lösen Sie hierfür die Sechskantschraube an der Aufnahme der Hebeeinrichtung (Fig.04(1)), und führen Sie die Hebelstange in die Aufnahme (Fig.04(2)) und drehen Sie die Schraube wieder an (Fig.04(3/4)).
 - Vor Einsatz des Hebers ist es notwendig den Hydraulikkreislauf zu entlüften (Fig.06).

- ⚠ Caution** Vor und hinter der Maschine muss für den Betrieb ein Arbeitsbereich von 1 m frei gehalten werden, damit die Maschine immer leicht zugänglich ist.

Entlüften Sie das Hydrauliksystem:

- Öffnen Sie das Ablassventil indem Sie die Hebelstange gegen den Uhrzeigersinn drehen und gleichzeitig mit der Hebelstange pumpen (10 mal).
- Anschließend den Heber auf seine maximale Höhe hochpumpen, danach wieder absenken. Das Hydrauliksystem ist entlüftet.

4. Bedienung

- ⚠ Caution** Bitte positionieren Sie den Heber unter den Aufnahmepunkten des Fahrzeugs.

- Stellen Sie sicher, dass sich niemand in dem anzuhebenden Fahrzeug befindet. Stellen Sie den Motor ab und ziehen Sie die Handbremsen des Fahrzeugs an. Verwenden Sie Keile, um eine Bewegung des Fahrzeugs zu verhindern (Fig.05(1)). Steigen Sie nicht ins Fahrzeug ein und starten Sie nicht den Motor.
- Den Wagenheber immer so positionieren, dass dessen Bedienung von unterhalb des Fahrzeugs ausgeschlossen ist (Fig.05(4)).
- Fr die richtigen Aufnahmepunkte am Fahrzeug immer das Fahrzeughandbuch zur Hilfe nehmen.
- Pumpen Sie mit der Hebelstange oder dem Fu-pedal den Heber auf die gewünschte Höhe (Fig.05(2)). Achten Sie darauf, dass das Hydraulikventil geschlossen ist.
Hierfür ist es notwendig, dass Sie die Hebelstange im Uhrzeigersinn anziehen.
Bitte beachten Sie, dass das Fu-pedal hauptsächlich zur Berührung des Leerhubes dient.
- Die Heber sind mit einem berlastventil ausgestattet, das werksseitig eingestellt ist. Dieses Ventil darf nie verstellt werden.
- Zum Ablassen der Last drehen Sie die Hebelstange langsam gegen den Uhrzeigersinn und (Fig.05(3)).
- Es ist erforderlich, dass der Bediener den Hubwagen und die Last während des Hubvorgangs überwachen kann.

- ⚠ WARNING** Verwenden Sie den Wagenheber nie, um das Fahrzeug zu bewegen oder um es anzuheben zu lassen. Bitte benutzen Sie stets Unterstellbocke (Fig.05(5)).

- ⚠ WARNING** Bei Nichtbenutzung des Hebers ist der Kolben / Hebearm einzufahren.

- ⚠ WARNING** Die Arbeit unter der angehobenen Last darf erst begonnen werden, nachdem geeignete Sicherheitsvorkehrungen getroffen wurden.

- ⚠ WARNING** Dem Bediener müssen alle notwendigen Einweisungsinformationen hinsichtlich der Pumpen- und Umrechnungsfaktoren für die Leistungseinheiten zur Verfügung stehen.

5. Wartungsanweisungen

⚠ Caution Verwenden Sie keine beschädigten/deformierten Produkte. Falls ungewöhnliche Geräusche oder Vibrationen auftreten, beenden Sie sofort die Nutzung. Führen Sie dann eine Überprüfung durch und bitten Sie den Hersteller um Hilfe. Es wird empfohlen, dass diese Überprüfung durch eine vom Hersteller oder Lieferanten autorisierte Reparaturwerkstatt erfolgt.

⚠ Caution Die häufigste einzelne Ursache für Ausfälle in Hydraulikaggregaten ist Schmutz.

- Halten Sie den Hubwagen sauber und gut geschmiert, damit keine Fremdkörper in das System eindringen können. Wenn der Hubwagen Regen, Schnee, Sand oder Splitt ausgesetzt war, muss er vor der nächsten Verwendung gereinigt werden.
- Lagern Sie den Hubwagen mit vollständig eingefahrenen Kolben in einem gut geschützten Bereich, wo er keinen ätzenden Dämpfen, Schleifstaub oder anderen schädlichen Elementen ausgesetzt ist.
- Überprüfen Sie in regelmäßigen Abständen den Zustand des Produkts.
- Lagern Sie das Produkt an einem trockenen und nicht korrosiven Umgebung.
- Eigentümer und/oder Bediener sollten sich bewusst sein, dass die Reparatur dieser Geräte möglicherweise spezielles Fachwissen und eine spezielle Ausrüstung erfordern. Es wird empfohlen, dass eine jährliche Überprüfung des Produkts durch eine vom Hersteller oder Lieferanten autorisierte Reparaturwerkstatt durchgeführt wird und dass alle defekten Teile, Schilder, Sicherheitsetiketten oder Zeichen durch die vom Hersteller oder Lieferanten angegebenen Teile ersetzt werden. Eine Liste der autorisierten Reparaturwerkstätten ist beim Hersteller oder Lieferanten erhältlich, rufen Sie sie hierzu an.
- Jedes Produkt, das in irgendeiner Weise beschädigt oder verschlissen zu sein scheint oder nicht normal funktioniert, DARF NICHT WEITER VERWENDET WERDEN, BIS ES REPARIERT IST. Es wird empfohlen, dass die notwendigen Reparaturen durch eine vom Hersteller oder Lieferanten autorisierte Reparaturwerkstatt erfolgt, falls Reparaturen vom Hersteller oder Lieferanten erlaubt werden.
- Nur vom Hersteller geliefertes Zubehör bzw. Adapter dürfen verwendet werden.

6. Fehlersuche

Fehler	Ursache	Behebung
Hubwagen hebt die Last nicht an	1) Das Absenckventil wurde nicht korrekt geschlossen	Ventil durch Drehen der Pumpenstange im Uhrzeigersinn schließen
	2) Nicht genug Öl	Sattelfläche vollständig absenken und Hydrauliköl bis 4 mm unterhalb des Rands des Ölstopfens am Zylinder nachfüllen
	3) Zuviel Öl im Behälter	Hubarm vollständig absenken und Ölstand überprüfen. Falls der Ölstand höher als 4 mm unterhalb des Ölstopfens liegt, etwas Öl aus dem Behälter entfernen. Der Ölstand sollte nicht höher als 4 mm unterhalb des Rands des Ölstopfens liegen.
Hubwagen hält die Last nicht	4) Gleiche Ursachen wie unter Punkt 1)	Folgen Sie den Anweisungen wie unter 1) beschrieben 1)
	5) Hydrauliköl ist mit Partikeln oder Schmutz verunreinigt	Schnelle Fehlerbehebung: Pumpenstange in Uhrzeigersinn drehen und auf das Vorderrad treten, Hubarm vollständig bis zum Sattel hochziehen, Sattel freigeben, Hubarm vollständig absenken, indem die Pumpenstange im Gegenuhrzeigersinn gedreht wird. Absenckventil schließen, indem Sie die Pumpenstange im Uhrzeigersinn drehen. Versuchen Sie, das Werkzeug erneut zu nutzen
Hubwagen hebt die Last nicht bis zum angegebenen Maximum	6) Gleiche Ursachen wie unter Punkt 2)	Folgen Sie den Anweisungen wie unter 1) beschrieben 2)
	7) Luftblasen im Hydrauliksystem, eventuell vom Transport	Folgen Sie den Anweisungen wie unter 1) beschrieben 5)
Sattel kann nicht vollständig abgesenkt werden	8) Gleiche Ursachen wie unter Punkt 5)	Folgen Sie den Anweisungen wie unter 1) beschrieben 5)
	9) Die Feder/Federhalterung 2 ist/sind nicht korrekt befestigt oder sind abgenutzt	Reinigen und schmieren Sie alle beweglichen Teile regelmäßig und tauschen Sie alle beschädigten und abgenutzten Teile gegen neue Originalteile aus
Anheben des Hubwagen ist schwierig	10) Gleiche Ursachen wie unter Punkt 7)	Folgen Sie den Anweisungen wie unter 1) beschrieben 5)
	11) Gleiche Ursachen wie unter Punkt 3)	Folgen Sie den Anweisungen wie unter 1) beschrieben 3)

7. EU EG-KONFORMITÄTSERKLÄRUNG

Wir: Desoutter GmbH, Edmund-Seng-Str. 3-5, 63477 Maintal, Germany 63477 Maintal, Germany
Erklären hiermit, dass das (die) Produkt(e): RH216 Serial Number: From A-10-2020 to Z-12-2099

Typ(en): Rangierheber Produktherkunft: China

den Anforderungen der EG-Richtlinie zur Angleichung der Rechtsvorschriften der Mitgliedsstaaten entspricht: für "Maschinen" 2006/42/EC (17/05/2006)

Geltende harmonisierte Norme(n): EN 1494:2000 + A1:2008

Name und Position des Ausstellers: Pascal Roussy (R&D Manager)

Ort und Datum: Saint-Herblain, 08/08/2020



Technische Datei bei EU-Hauptbüro erhältlich. Pascal Roussy, R&D manager, CP Technocenter 38, rue Bobby Sands - BP10273 44800 Saint Herblain - France

Originalanweisungen in Englisch. Andere Sprachen sind eine Übersetzung der ursprünglichen Anweisungen.

Copyright 2020, Rodcraft Pneumatic Tools

Alle Rechte vorbehalten. Jede nicht ausdrücklich genehmigte Verwendung oder Vervielfältigung des Inhalts, ob ganz oder auszugsweise, ist untersagt. Dies gilt insbesondere auch für Handelsmarken, Modellbezeichnungen, Teilenummern und Zeichnungen. Nur vom Hersteller zugelassene Ersatzteile benutzen! Schäden oder Funktionsstörungen, die durch die Verwendung nicht autorisierter Teile verursacht wird, wird von der Garantie oder Produkthaftung nicht abgedeckt.

1. Données techniques (Voir figure 1.)

Données techniques	Poids	Capacité de levage	Quantité de liquide hydraulique	A	B	C min.	C max.	D	D2	E	F	G
						avec charge nominale						
Unit	[kg]	[kg]	[l]	[mm]	[mm]	[mm]	[mm]	[mm]	[mm]	[mm]	[mm]	[mm]
RH216	34	2500	0.250	425	75	355	500	685	1810	150	260	345

Coefficient de test statique: 1.5 / Coefficient de test dynamique: 1.25 .

Toutes les valeurs sont justes à la date de cette publication. Pour obtenir les dernières informations, veuillez consulter www.rodcraft.com.

2. Type(s) de machine

- Un cric roulant est un appareil destiné à lever un véhicule pour permettre un accès facile pendant les réparations ou l'entretien.
- Un cric est uniquement un appareil de levage et ne doit jamais être utilisé pour transporter et/ou charger un véhicule. Il est interdit de lever un véhicule dans lequel se trouve une personne. Il est interdit de déplacer le cric lorsqu'il est chargé. Aucune autre utilisation n'est autorisée. Réservé à un usage professionnel.
- Veuillez lire attentivement les instructions avant de démarrer la machine.

3. Instructions de montage

- ⚠ WARNING** Vérifier que toutes les pièces sont fixées et bien serrées.
- Retirer le verrou de transport du support du levier. (Fig.02). Abaisser le support du levier (1) et retirer le verrou de transport (2).
 - Retirer en premier lieu la clé hexagonale (Fig. 03 (1)) sur le côté du levier inférieur et placez les leviers inférieur et supérieur ensemble avant d'assurer la connexion avec la clé hexagonale (Fig.03(2/3/4)).
 - Fixer maintenant le levier au dispositif de levage (Fig.04). Pour cela, retirer la vis à tête hexagonale du support du dispositif de levage (Fig.04 (1)) et placez le levier dans le support (Fig. 04 (2)). Serrer à nouveau la vis (Fig.04(3/4)).
 - Avant d'utiliser le cric, il est nécessaire de purger l'air du circuit hydraulique (Fig. 07).

⚠ Caution Une zone de travail d'1 m doit rester libre, à la fois à l'avant et à l'arrière de la machine lorsqu'elle est en fonctionnement, afin que celle-ci soit toujours accessible.

Purger l'air du circuit hydraulique:

- Ouvrir la vanne de purge en tournant le levier dans le sens inverse des aiguilles d'une montre et en pompant simultanément avec le levier (10 fois).
- Pompez ensuite jusqu'à atteindre la hauteur maximale avant de rabaisser à nouveau. Le système hydraulique est désaéré.

4. Utilisation

- ⚠ Caution** Veuillez placer le cric sous les points de levage du véhicule.
- Assurez-vous que personne ne se trouve dans la voiture devant être soulevée. Coupez le moteur et enclenchez le frein à main de la voiture. Utilisez des cales pour immobiliser le véhicule (Fig.05(1)). Ne montez pas dans la voiture et ne mettez pas le moteur en marche.
 - Placez toujours le cric de façon à ce qu'il ne puisse pas être manipulé depuis le dessous de la voiture (Fig.05(4)).
 - Utilisez systématiquement le manuel de la voiture pour identifier correctement les points de levage du véhicule.
 - Servez-vous du levier ou de la pédale pour amener le dispositif de levage à la hauteur désirée (Fig.05(2)). Assurez-vous que la vanne hydraulique soit fermée.

Il est pour cela nécessaire d'attacher le levier de levage dans le sens horaire.

- Veuillez noter que la pédale de pied est principalement utilisée pour amener en position sans charge.
- Les crics sont fournis avec une vanne de surcharge, qui est ajustée par le constructeur. Cette vanne ne doit jamais être réajustée.
- Pour abaisser la charge, tournez lentement le levier dans le sens inverse des aiguilles d'une montre (Fig. 05(3)).
- l'opérateur doit observer l'opération de levage et la charge pendant tout mouvement ;

⚠ WARNING N'utilisez jamais le cric pour déplacer la voiture et ne la laissez pas en position soulevée. Utilisez toujours les supports de châssis (Fig.05(5)).

⚠ WARNING Lorsque vous ne vous servez pas du cric roulant, le piston/bras de levage doit être tiré.

⚠ WARNING il est interdit de travailler sous une charge relevée jusqu'à ce qu'elle ait été sécurisée par une méthode adéquate .

⚠ WARNING l'opérateur doit disposer de toutes les informations nécessaires à propos de la formation, du pompage et des transferts de forces.

5. Maintenance

⚠ Caution Ne pas utiliser un produit s'il est endommagé ou déformé. En cas de bruit ou vibration anormaux, arrêter immédiatement l'utilisation, puis inspecter et demander de l'assistance au fabricant. Il est recommandé de confier cette inspection à un réparateur agréé du fabricant ou du revendeur.

⚠ Caution La cause unique majeure de défaillance des unités hydrauliques est la saleté.

- Garder le cric propre et bien lubrifié afin d'éviter que des matières étrangères n'entrent dans le système. Si le cric a été exposé à la pluie, à la neige, au sable ou à des gravillons, il doit être nettoyé avant d'être utilisé.
- Entreposer le cric, avec les pistons complètement rétractés, dans un endroit bien protégé où il ne sera pas exposé à des vapeurs corrosives, de la poussière abrasive ni d'autres éléments nuisibles.
- Vérifier périodiquement l'état du produit.
- Ranger le produit dans un local sec et non corrosif.
- Les propriétaires et/ou les opérateurs doivent être conscients que la réparation de cet équipement peut nécessiter des connaissances et installations spécialisées. Il est recommandé de confier l'inspection annuelle du produit à un réparateur agréé du fabricant ou du revendeur et de remplacer toutes les pièces défectueuses, autocollants, étiquettes de sécurité ou symbole de sécurité par des pièces spécifiées par le fabricant ou le revendeur. Pour obtenir une liste des réparateurs agréés, appelez le fabricant ou le revendeur.
- Tout produit semblant endommagé de quelque manière que ce soit, s'avérant usé ou présentant des dysfonctionnements DOIT ÊTRE MIS HORS SERVICE JUSQU'À CE QU'IL SOIT RÉPARÉ. Il est recommandé de confier les réparations nécessaires à un réparateur agréé du fabricant ou du revendeur, si les réparations sont permises par le fabricant ou le revendeur.
- Utiliser uniquement les accessoires et/ou adaptateurs fournis par le fabricant.

6. Guide de dépannage

Défaillance	Cause	Solution
Le cric roulant ne lève pas la charge	1) La vanne de descente n'a pas été fermée correctement	Veillez fermer la vanne en faisant tourner la tige de la pompe dans le sens inverse des aiguilles d'une montre
	2) Pas assez d'huile	Abaissez entièrement l'assise et rajoutez de l'huile hydraulique jusqu'à avoir atteint 4 mm sous l'extrémité de bouchon d'huile du cylindre
	3) Trop d'huile dans le réservoir	Veillez abaisser entièrement le bras de levage et vérifier le niveau d'huile. Si le niveau d'huile est supérieur à 4 mm sous le bouchon d'huile, veuillez retirer de l'huile du réservoir. Le niveau d'huile ne doit pas être supérieur à 4 mm sous l'extrémité du bouchon d'huile.
Le cric roulant ne maintient pas la charge	4) Même raison qu'en 1)	Veillez suivre la procédure décrite en 1)
	5) L'huile hydraulique est contaminée par des particules ou des saletés.	Pour réparer rapidement, veuillez faire tourner la tige de la pompe dans le sens des aiguilles d'une montre et marche sur la roue avant, relevez entièrement le bras de levage sur l'assise, relâchez l'assise et abaissez entièrement le bras de levage en faisant tourner la tige de la pompe dans le sens inverse des aiguilles d'une montre. Refermez la vanne de descente en faisant tourner la tige de la pompe dans le sens des aiguilles d'une montre et essayez à nouveau d'utiliser l'outil
Le cric roulant ne lève pas la charge jusqu'à la hauteur maximale indiquée	6) Même raison qu'en 2)	Veillez suivre la procédure décrite en 2)
	7) Il y a des bulles d'air dans le système hydraulique, à la suite du transport par exemple.	Veillez suivre la procédure décrite en 5)
L'assise ne s'abaisse pas entièrement	8) Même raison qu'en 5)	Veillez suivre la procédure décrite en 5)
	9) Le ressort /ressort position 2 n'est/ne sont pas fixés/correctement ou est/sont usés/s.	Nettoyez et lubrifiez régulièrement toutes les pièces mobiles et remplacez les pièces endommagées par de nouvelles pièces d'origine.
Le cric roulant a des difficultés lors du levage	10) Même raison qu'en 7)	Veillez suivre la procédure décrite en 5)
	11) Même raison qu'en 3)	Veillez suivre la procédure décrite en 3)

7. Déclaration de conformité CE

Nous : Desoutter GmbH, Edmund-Seng-Str. 3-5, 63477 Maintal, Germany 63477 Maintal, Germany

Déclarons que les produits: RH216 Serial Number: From A-10-2020 to Z-12-2099

Type(s) de machine: Cric roulant Origine du produit: Chine

est conforme aux exigences de la directive „Machines“ du conseil concernant la législation des États membres 2006/42/EC (17/05/2006)

Norme(s) harmonisée(s) applicable(s) : EN 1494:2000 + A1:2008

Nom et fonction de l'émetteur: Pascal Roussy (R&D Manager)



Lieu et date: Saint-Herblain, 08/08/2020

Dossier technique disponible auprès du siège social européen. Pascal Roussy, R&D manager, CP Technocenter 38, rue Bobby Sands - BP10273 44800 Saint Herblain - France

Les Instructions originales sont en anglais. Les autres langues sont des traductions des instructions originales

Copyright 2020, Rodcraft Pneumatic Tools

Tous droits réservés. Toute utilisation ou reproduction non autorisée du contenu ou d'une partie du contenu est interdite. Cette restriction s'applique en particulier aux marques de commerce, dénominations de modèle, numéros de pièces et plans. N'utiliser que des pièces homologuées. Aucun dégât ou défaut de fonctionnement résultant de l'utilisation de pièces non homologuées n'est couvert par la garantie ou la responsabilité de produits.

1. Datos técnicos (véanse los gráficos 1.)

Datos técnicos	Peso	Capacidad de elevación	Cantidad de aceite hidráulico	A	B	C min.	C max.	D	D2	E	F	G
						Con carga						
Unit	[kg]	[kg]	[l]	[mm]	[mm]	[mm]	[mm]	[mm]	[mm]	[mm]	[mm]	[mm]
RH216	34	2500	0.250	425	75	355	500	685	1810	150	260	345

Coefficiente de pruebas estáticas: 1.5 / Coeficiente de pruebas dinámicas: 1.25 .

Todos los valores son correctos en el momento de la publicación. Para obtener la información más reciente, visite www.rodcraft.com.

2. Tipo(s) de máquina

- Un gato con ruedas es un dispositivo que se utiliza para elevar vehículos y así facilitar el acceso durante los trabajos de mantenimiento y reparación.
- Un gato es solamente un dispositivo elevador, y no debe usarse nunca para transportar y/o cargar un vehículo. Est prohibido elevar un vehículo con personas dentro. Est prohibido mover el gato cuando tiene una carga. No se permite ningún otro uso. Solo para uso profesional.
- Por favor, lea atentamente las instrucciones antes de encender la máquina.

3. Instrucciones de montaje

- ⚠ WARNING** Asegúrese de que todas las piezas estén fijas y apretadas.
- Desbloquee el seguro de transporte situado en el soporte de la palanca. (Fig.02). Presione el soporte de la palanca hacia abajo (1) y retire el bloqueo de transporte (2).
 - En primer lugar, retire el tornillo hexagonal (Fig.03(1)) situado en el lateral de la barra de la palanca inferior y una las barras superior e inferior de la palanca antes de fijar la conexin con el tornillo hexagonal (Fig.03(2/3/4)).
 - Ahora conecte la barra de la palanca al dispositivo de elevacin (Fig.04). Para ello, retire el tornillo hexagonal en el soporte del dispositivo de elevacin (Fig.04(1)) y coloque la barra de la palanca en el soporte (Fig.04(2)). Vuelva a fijar el tornillo (Fig.04(3/4)).
 - Antes de utilizar el gato con ruedas es necesario drenar aire del circuito hidrulico (Fig.06).

- ⚠ Caution** Se necesita mantener despejada una zona de trabajo de 1 m tanto en la parte anterior como en la parte posterior de la máquina, mientras esté en funcionamiento, de manera que se pueda acceder siempre con facilidad.

Purgue el aire en el sistema hidráulico:

- Abra la válvula de descarga girando la barra de la palanca en el sentido contrario a las agujas del reloj mientras mueve de arriba abajo simultáneamente la palanca (10 veces).
- A continuación, bombee el gato hasta su altura máxima antes de volverlo a bajar. El aire del sistema hidráulico se drena.

4. Funcionamiento

- ⚠ Caution** Coloque el gato con ruedas bajo los puntos de elevacin del vehculo.

- Asegrese de que nadie permanezca en el vehculo que se va a elevar. Apague el motor y active el freno de mano. Utilice cuas para evitar que se mueva el coche (Fig.05(1)). No entre en el vehculo ni encienda el motor.
- Coloque siempre el gato de modo que no se pueda utilizar desde debajo del vehculo (Fig.05(4)).
- Utilice siempre el manual del vehculo para identificar los puntos de elevacin adecuados del vehculo.
- Utilice la barra de la palanca o el pedal para colocar el dispositivo de elevacin a la altura deseada (Fig.05(2)). Asegrese de que la vivlula hidrulica est cerrada.

Para este fin debe fijarse la palanca en direccin de las agujas del reloj.

Observe que el pedal se usa principalmente para puentear el pulso sin carga.

- Los dispositivos de elevacin se proporcionan con una vivlula de sobrecarga, que ha sido ajustada por el fabricante. Esta vivlula no se debe reajustar nunca.
- Para descender la carga, gire la barra de la palanca lentamente en el sentido contrario a las agujas del reloj (Fig.05(3)).
- es necesario que el operador pueda ver el dispositivo de elevacin y la carga durante todos los movimientos;

- ⚠ WARNING** No utilice el gato para desplazar el vehculo o dejarlo elevado. Utilice siempre soportes de chasis (Fig.05(5)).

- ⚠ WARNING** Cuando no se utilice el gato con ruedas, el pistn/ brazo de elevacin debe de estar plegado.

- ⚠ WARNING** no est permitido trabajar debajo de la carga elevada hasta que se haya asegurado con los medios apropiados.

- ⚠ WARNING** al operador se le debe proporcionar toda la informacin necesaria acerca de la formacin y acerca del bombeo y conversin de la unidad de potencia.

5. Instrucciones de mantenimiento

⚠ Caution No utilice el producto en caso de que esté dañado/deformado. Si detecta ruidos o vibraciones anormales, detenga el uso inmediatamente, inspeccione el producto y pida asistencia al fabricante. Se recomienda llevar el producto a revisar al fabricante o a un centro de reparaciones autorizado del fabricante.

⚠ Caution La mayor causa de fallos en las unidades hidráulicas es la suciedad.

- Mantenga el gato de servicio limpio y bien lubricado para evitar que entre material extraño en el sistema. Si el gato ha sido expuesto a lluvia, nieve, arena o gravilla, debe de limpiarlo antes de usarlo.
- Guarde el gato, con pistones totalmente retraídos, en un área bien protegida donde no esté expuesto a vapores corrosivos, polvo abrasivo o cualquier otro elemento dañino.
- Compruebe el estado del producto periódicamente.
- Almacene el producto en lugar seco y libre de corrosión.
- Los propietarios y/o los operadores deben ser conscientes de que la reparación de este equipo puede requerir conocimientos e instalaciones especializados. Se recomienda una inspección anual del producto en un centro de reparación autorizado del proveedor o fabricante y que cualquier pieza defectuosa, dañada, o cualquier etiqueta o señal borrada o despegada sean sustituidas por piezas específicas suministradas por el fabricante o el proveedor. El proveedor o fabricante le proporcionarán una lista de centros de reparación autorizados, consulte para que le proporcionen la información necesaria.
- Cualquier producto que presente cualquier tipo de daño, desgaste o no funcione correctamente DEBE SER RETIRADO DEL SERVICIO HASTA QUE HAYA SIDO COMPLETAMENTE REPARADO. Se recomienda que cualquier reparación necesaria se realice en un centro de reparaciones aprobado por el fabricante o el proveedor, en caso de que dicha reparación haya sido autorizada por el fabricante o proveedor.
- Se deben utilizar únicamente accesorios y/o adaptadores suministrados por el fabricante.

6. Resolución de problemas

Fallo	Causa	Solución
El gato con ruedas no eleva la carga	1) La válvula de descenso no se cerró correctamente	Cierre la válvula girando la varilla de la bomba en sentido horario
	2) No hay bastante aceite	Baje el asiento completamente y rellene el aceite hidráulico hasta que llegue a 4 mm por debajo del aro del tapón de aceite en el cilindro
	3) Demasiado aceite en el depósito	Baje el brazo de elevación completamente y compruebe el nivel de aceite. Si el nivel de aceite es superior a 4 mm por debajo del tapón de aceite, retire parte del aceite del depósito. El nivel de aceite no deberá estar por encima de 4 mm por debajo del aro del tapón de aceite.
El gato con ruedas no mantienen la carga	4) El mismo motivo que en 1)	Proceda tal y como se describe en 1)
	5) El aceite hidráulico está contaminado con partículas o con suciedad	Una solución rápida es girar la varilla de la bomba en sentido horario y pisar sobre la rueda delantera, tire completamente hacia arriba del brazo de elevación sobre el asiento, suelte el asiento y baje el brazo de elevación completamente girando la varilla de la bomba en sentido anti horario. Cierre la válvula de descenso de nuevo, girando la varilla de la bomba en sentido horario e intente utilizar la herramienta de nuevo
El gato con ruedas no eleva la carga hasta la altura máxima indicada	6) El mismo motivo que en 2)	Proceda tal y como se describe en 2)
	7) Hay burbujas de aire en el sistema hidráulico, tal vez debido al transporte	Proceda tal y como se describe en 5)
El asiento no se puede bajar completamente	8) El mismo motivo que en 5)	Proceda tal y como se describe en 5)
	9) El muelle o la posición 2 del mismo no está acoplado correctamente o se ha desgastado	Limpie y lubrique todas las piezas móviles regularmente, cambie todas las piezas dañadas o desgastadas por otras originales nuevas
El gato con ruedas eleva con dificultad	10) El mismo motivo que en 7)	Proceda tal y como se describe en 5)
	11) El mismo motivo que en 3)	Proceda tal y como se describe en 3)

7. EU Declaración de conformidad

Nosotros: Desoutter GmbH, Edmund-Seng-Str. 3-5, 63477 Maintal, Germany 63477 Maintal, Germany
 Declaramos que el producto: RH216 Serial Number: From A-10-2020 to Z-12-2099

Tipo(s) de máquina: Gato con ruedas Origen del producto: China

es conforme a los requisitos de la Directiva del Consejo sobre la aproximación de las leyes de los Estados Miembros con relación : a la „maquinaria” 2006/42/EC (17/05/2006)

normas armonizadas aplicadas: EN 1494:2000 + A1:2008

Nombre y cargo del expedidor: Pascal Roussy (R&D Manager)

Lugar y fecha: Saint-Herblain, 08/08/2020



Ficha técnica disponible en las oficinas centrales de la UE. Pascal Roussy, R&D manager, CP Technocenter 38, rue Bobby Sands - BP10273 44800 Saint Herblain - France

Las instrucciones originales están en Inglés. Los demás idiomas son una traducción de las instrucciones originales.

Copyright 2020, Rodcraft Pneumatic Tools

Derechos reservados. Cualquier uso o copiado no autorizado del contenido o parte del mismo está prohibido. Esto corresponde en particular a marcas comerciales, denominaciones de modelos, números de partes y dibujos. Utilice partes autorizadas únicamente. La garantía o responsabilidad de productos no cubre ningún daño o defecto causado por el uso de partes

1. Dati Tecnici (vedi figure 1.)

Dati Tecnici	Peso	Capacità di sollevamento	Quantità olio idraulico	A	B	C min.	C max.	D	D2	E	F	G
						Sotto carico						
						[mm]	[mm]					
Unit	[kg]	[kg]	[l]	[mm]	[mm]	[mm]	[mm]	[mm]	[mm]	[mm]	[mm]	[mm]
RH216	34	2500	0.250	425	75	355	500	685	1810	150	260	345

Coefficiente test statico: 1.5 / Coefficiente test dinamico: 1.25 .

Tutti i valori sono vigenti alla data della presente pubblicazione. Per informazioni più recenti, visitare il sito www.rodcraft.com.

2. Tipo

- Un martinetto trolley è un dispositivo utilizzato per sollevare un veicolo per renderlo accessibile durante gli interventi di riparazione e manutenzione .
- Un sollevatore è solo un apparecchio di sollevamento e non può mai essere usato per il trasporto e/o il carico di un veicolo. È proibito sollevare un veicolo con persone al suo interno. È vietato spostare il martinetto con carico. Nessun altro utilizzo consentito. Solo per uso professionale.
- Si prega di leggere attentamente le istruzioni prima di avviare la macchina.

3. Istruzione di montaggio

⚠ WARNING Assicurarsi che tutte le parti siano fissate e serrate.

- Rimuovere il blocco per il trasporto sul supporto della leva. (Fig.02). Abbassare il supporto della leva (1) e rimuovere il blocco per il trasporto (2).
- Rimuovere prima la vite esagonale SW 10 (Fig.03(1)) sul lato dell'asta inferiore della leva e mettere l'asta superiore e inferiore della leva insieme prima di fissare il collegamento con la vite esagonale (Fig.03(2/3/4)).
- Quindi collegare l'asta della leva al dispositivo di sollevamento (Fig.04). A questo scopo rimuovere la vite esagonale sul supporto del dispositivo di sollevamento (Fig.04(1)) e introdurre l'asta della leva nel supporto (Fig.04(2)). Fissare di nuovo la vite (Fig.04(3/4)).
- Prima di usare il sollevatore a carrello è necessario spurgare l'aria dal circuito idraulico (Fig.06).

⚠ Caution Un'area di lavoro di 1 m deve essere mantenuta libera sia davanti che dietro la macchina mentre è in funzione in modo che sia facilmente accessibile.

Eliminare l'aria dall'impianto idraulico:

- Aprire la valvola di scarico girando l'asta della leva in senso antiorario mentre allo stesso tempo si pompa con la leva (10 volte).
- Poi, pompare il sollevatore in alto alla massima altezza prima di abbassarlo di nuovo. Il sistema idraulico viene de-aerato.

4. Funzionamento

⚠ Caution Si prega di posizionare il sollevatore sotto i punti di sollevamento del veicolo.

- Assicurarsi che nessuna persona si trovi nell'auto che sarà sollevata. Spegner il motore e attivare il freno a mano dell'automobile. Usare zeppe per impedire che la macchina si muova (Fig.05(1)). Non entrare nell'auto e non accendere il motore.
- Posizionare sempre il sollevatore in modo tale che non possa essere azionato da sotto l'automobile (Fig.05(4)).
- Utilizzare sempre il manuale dell'auto per identificare i punti di sollevamento corretti del veicolo.
- Usare l'asta della leva o il pedale per portare il dispositivo di sollevamento all'altezza desiderata (Fig.05(2)). Assicurarsi che la valvola idraulica sia chiusa.

Allo scopo è necessario serrare l'asta della leva in senso orario.

Si prega di notare che il pedale viene usato soprattutto per colmare i giri a vuoto.

- I sollevatori sono forniti di una valvola di sovraccarico, che è regolata dal produttore. Questa valvola non deve mai essere rirregolata.
- Per ridurre il peso girare l'asta della leva lentamente in senso antiorario (Fig.05(3)).
- è necessario che l'operatore possa vedere il dispositivo di sollevamento e il carico durante il movimento,

⚠ WARNING Non usare mai il sollevatore per spostare l'auto né per lasciarla sollevata. Usare sempre supporti per telaio (Fig.05(5)).

⚠ WARNING Quando non si usa il sollevatore, il pistone / braccio di sollevamento devono essere tirati dentro.

⚠ WARNING non è permesso lavorare sotto un carico sollevato finché non è stato fissato con mezzi idonei.

⚠ WARNING l'operatore deve fornire tutte le informazioni necessarie sull'allenamento e le forze di pompaggio e translazione).

5. Istruzioni per la manutenzione

⚠ Caution Non utilizzare un prodotto danneggiato o deformato. In caso di rumori anomali o vibrazioni, interrompere immediatamente l'uso, quindi ispezionare e chiedere l'assistenza del produttore. Si consiglia di far effettuare l'ispezione da un centro riparazioni autorizzato del produttore o fornitore.

⚠ Caution La principale causa di guasto negli utensili idraulici è lo sporco.

- Mantenere il martinetto pulito e ben lubrificato per impedire che corpi estranei entrino nell'impianto. Se il martinetto è stato esposto a pioggia, neve, sabbia o terra, deve essere pulito prima dell'utilizzo.
- Conservare il martinetto, con i pistoni completamente rientrati, in una zona ben protetta dove non sia esposto a vapori corrosivi, polvere abrasiva o altri elementi dannosi.
- Controllare periodicamente le condizioni del prodotto.
- Conservare il prodotto in ambienti asciutti e privi di agenti corrosivi.
- I proprietari e/o gli operatori devono essere consapevoli che la riparazione di questa apparecchiatura può richiedere conoscenze e strutture specializzate. Si raccomanda un controllo annuale del prodotto da parte di un centro riparazioni autorizzato del produttore o del fornitore. Le eventuali parti difettose, decalcomanie, etichette e segnali di sicurezza vanno sostituiti con parti originali del produttore o del fornitore. Un elenco di centri di riparazione autorizzati è disponibile presso il produttore o il fornitore, si prega di rivolgersi a loro per l'assistenza.
- Qualsiasi prodotto che sembri essere in qualche modo danneggiato, usurato, o funzioni in modo anomalo DEVE ESSERE RIMOSSO DAL SERVIZIO FINO ALLA RIPARAZIONE. Si raccomanda di far effettuare le riparazioni necessarie da un centro riparazioni autorizzato del produttore o del fornitore, se le riparazioni sono autorizzate dal produttore o dal fornitore.
- Vanno utilizzati solo accessori e/o adattatori forniti dal produttore.

6. Risoluzione dei problemi

Guasto	Causa	Rimedio
Il martinetto trolley non solleva il carico.	1) La valvola di discesa non è stata chiusa correttamente.	Chiudere la valvola girandola in senso orario.
	2) Olio insufficiente.	Abbassare completamente la sella e rabboccare olio idraulico fino a 4 mm sotto al bordo del tappo dell'olio sul cilindro.
	3) Troppo olio nel serbatoio.	Abbassare completamente il braccio di sollevamento e controllare il livello dell'olio. Se il livello dell'olio è ameno di 4mm dal bordo del tappo, togliere un po' d'olio dal serbatoio. Il livello dell'olio non deve essere più vicino al tappo dell'olio di 4 mm- Rimuovere un po' d'olio dal serbatoio.
Il martinetto trolley non solleva il carico.	4) Stessi motivi che al punto 1)	Procedere come descritto al punto 1)
	5) L'olio idraulico è contaminato da particelle o sporizia.	Come cura rapida, girare lo stelo della pompa in senso orario e passare alla ruota anteriore, estrarre il braccio di sollevamento completamente sulla sella e abbassare completamente il braccio di sollevamento girando il pistone della pompa in senso anti-orario. Chiudere nuovamente la valvola di discesa girando il pistone della pompa in senso orario e cercando di utilizzare nuovamente l'attrezzo.
Il martinetto trolley non solleva il carico fino all'altezza max indicata.	6) Stessi motivi che al punto 2)	Procedere come descritto al punto 2)
	7) Sono presenti bolle d'aria nell'impianto idraulico, per es. a causa del trasporto.	Procedere come descritto al punto 5)
Non è possibile abbassare completamente la sella.	8) Stessi motivi che al punto 5)	Procedere come descritto al punto 5)
	9) La molla/la posizione della molla 2 non è /non sono fissate fermamente oppure sono usurate.	Pulire e lubrificare periodicamente tutte le parti mobili e sostituire tutte le parti danneggiate e usurate con parti originali.
Il martinetto trolley solleva con difficoltà.	10) Stessi motivi che al punto 7)	Procedere come descritto al punto 5)
	11) Stessi motivi che al punto 3)	Procedere come descritto al punto 3)

7. EU Dichiarazione di conformità

La Società: Desoutter GmbH, Edmund-Seng-Str. 3-5, 63477 Maintal, Germany 63477 Maintal, Germany
 Dichiara che il(i) prodotto(i): RH216 Serial Number: From A-10-2020 to Z-12-2099

Tipo: Sollevatore a carrello Origine del prodotto: Porcellana

è (sono) in conformità con le esigenze previste dalla Direttiva sulla convergenza delle legislazioni degli Stati membri relative: - alle „Macchine“ 2006/42/EC (17/05/2006)

norma(e) armonizzata(e) applicabile(i): EN 1494:2000 + A1:2008

Nome e funzione del dichiarante: Pascal Roussy (R&D Manager)

Luogo e Data: Saint-Herblain, 08/08/2020



File tecnico disponibile dalla Sede Centrale europea Pascal Roussy, R&D manager, CP Technocenter 38, rue Bobby Sands - BP10273 44800 Saint Herblain - France

Le istruzioni originali sono in inglese. Altre lingue sono una traduzione delle istruzioni originali.

Copyright 2020, Rodcraft Pneumatic Tools

Tutti i diritti riservati. Qualsiasi uso non autorizzato o copia del contenuto o di parte del contenuto è proibito. Questo vale in particolar modo per i marchi registrati, le descrizioni dei modelli, i numeri delle parti e i disegni. Si avvisa che l'utilizzo di parti originali non è coperto da garanzia o da responsabilità per danni causati da un prodotto difettoso.

1. Technische gegevens (zie afbeeldingen 1.)

Technische gegevens	Gewicht	Hefcapaciteit	Hoeveelheid hydraulische olie	A	B	C min.	C max.	D	D2	E	F	G
						Bij belasting						
Unit	[kg]	[kg]	[l]	[mm]	[mm]	[mm]	[mm]	[mm]	[mm]	[mm]	[mm]	[mm]
RH216	34	2500	0.250	425	75	355	500	685	1810	150	260	345

Statische Test Coëfficiënt: 1.5 / Dynamische Test Coëfficiënt: 1.25 .

Alle waarden zijn van toepassing op de datum van deze publicatie. Actuele informatie vindt u op www.rodcraft.com.

2. Machinetype

- Een garagekrik is een apparaat voor het opheffen van een voertuig ter bevordering van de toegankelijkheid tijdens reparatie- en onderhoudswerkzaamheden.
- Een krik is alleen een hefapparaat, hij mag nooit worden gebruikt om een voertuig te transporten en/of te beladen. Het opheffen van een voertuig waarin een persoon aanwezig is, is verboden. Het verplaatsen van een garagekrik met lading is verboden. Andere toepassingen zijn niet toegestaan. Alleen voor professioneel gebruik.
- Lees de instructies aandachtig door voordat u de machine start.

3. Montagehandleiding

⚠ WARNING Zorg ervoor dat alle onderdelen zijn bevestigd en aangedraaid.

- Verwijder het transportslot op het onderstel van de hefboom. (Afb.02). Duw het onderstel van de hefboom (1) naar beneden en verwijder het transportslot(2).
- Verwijder eerst de zeskantige schroef (Afb.03(1)) op de zijkant van de lagere hefstang en breng de onderste en de bovenste hefstang samen voordat u de verbinding vastmaakt met de zeskantige schroef (Afb.03(2/3/4)).
- Maak nu de hefstang vast aan het hefapparaat (Fig.04). Verwijder hiervoor de zeskantige schroef op het onderstel van het hefapparaat (Afb.04(1)) en plaats de hefstang in het onderstel (Afb.04(2)). Maak de schroef weer vast (Afb.04(3/4)).
- Het is belangrijk dat u voordat u de verrijdbare krik gebruikt de lucht uit het hydraulische systeem haalt (Afb.06).

⚠ Caution Een werkruimte van 1 m moet vrij blijven zowel voor als achter de machine als deze in werking is, zodat het gemakkelijk toegankelijk is.

Purge air from the hydraulic system:

- Open de aflaatklep door de hefstang tegen de klok in te draaien en tegelijkertijd te pompen met de hefboom(10 keer).
- Pomp de krik daarna naar de maximale hoogte voordat u deze weer neerlaat. Het hydraulische systeem is nu ont lucht.

4. Bediening

⚠ Caution Plaats de verrijdbare krik onder de hefpunten van het voertuig.

- Zorg ervoor dat er niemand in de auto zit die opgeheven gaat worden. Zet de motor uit en gebruik de handrem van de auto. Gebruik klemmen om te voorkomen dat de auto beweegt (Afb.05(1)). Ga niet in de auto zitten en zet de motor niet aan.
- Plaats de krik altijd op zo een manier dat deze niet bediend kan worden van onder de auto (Afb.05(4)).
- Gebruik altijd de handleiding van de auto om de juiste hefpositie van het voertuig te identificeren.
- Gebruik de hefstand of het pedaal om het hefapparaat op de gewenste hoogte te brengen (Afb.05(2)). Zorg ervoor dat de hydraulische klep dicht is.

Voor dit doel is het nodig om de hefstang met de klok mee vast te maken.

Let op, het pedaal wordt voornamelijk gebruikt om de nullast slag te overbruggen.

- De hefapparaten worden geleverd met een overbelastingsklep die is afgesteld door de producent. Deze klep mag nooit opnieuw afgesteld worden.
- Draai om de last te verlagen de hefstang langzaam tegen de klok in (Afb.05(3)).
- het is van belang dat de bediener het ophefapparaat en de lading gedurende alle bewegingen kan waarnemen;

⚠ WARNING Gebruik het hefapparaat nooit om de auto te verplaatsen of om deze opgeheven te laten. Gebruik altijd chassisschragen (Afb.05(5)).

⚠ WARNING Wanneer de verrijdbare krik niet in gebruik is, moet de piston / hefarm ingetrokken zijn.

⚠ WARNING het is niet toegestaan om onder de opgeheven lading te werken, totdat deze met de geschikte middelen is vastgezet en veilig is gesteld.

⚠ WARNING de bediener zal worden voorzien van alle benodigde informatie m.b.t. training, pompen en stroomomzetting.

5. Onderhoudsinstructies

⚠ Caution Gebruik geen beschadigd/vervormd product. Als abnormaal lawaai of trilling optreedt, stop onmiddellijk het gebruik, inspecteer en vraag de fabrikant om hulp. Het wordt aanbevolen om deze inspectie door een hersteldienst van de fabrikant of leverancier uit te laten voeren.

⚠ Caution De belangrijkste oorzaak van storing in hydraulische units, is vuil.

- Houd de servicekrik schoon en goed gesmeerd om het binnendringen dat vreemde stoffen in het systeem te voorkomen. Als de krik is blootgesteld aan regen, sneeuw, zand of grind, moet het worden gereinigd voordat het wordt gebruikt.
- Bewaar de krik, met de zuigers volledig ingeschoven, in een goed beschermd ruimte waar het niet aan corrosieve dampen, schurende stof of andere schadelijke elementen zal worden blootgesteld.
- Controleer periodiek de toestand van het product.
- Berg het product in een droge en corrosievrije omgeving op.
- Eigenaren en/of gebruikers moeten zich er bewust van zijn dat reparatie van deze apparatuur gespecialiseerde kennis en faciliteiten kan vereisen. Het wordt aanbevolen om een jaarlijkse inspectie van het product door een geautoriseerde hersteldienst van de fabrikant of leverancier te laten uitvoeren en dat eventuele defecte onderdelen, stickers, of veiligheidsetiketten of aanwijzingen door gespecificeerde onderdelen van de fabrikant of leverancier worden vervangen. Een lijst van geautoriseerde hersteldiensten is verkrijgbaar bij de fabrikant of leverancier, bel ze voor hulp.
- Een product dat op enigerlei wijze beschadigd lijkt te zijn, versleten wordt bevonden, of abnormaal werkt **MAG NIET WORDEN GEBRUIKT TOTDAT HET GEREPAREERD IS**. Het wordt aanbevolen dat noodzakelijke reparaties door een geautoriseerde hersteldienst van de fabrikant of leverancier worden uitgevoerd, indien reparaties door de fabrikant of leverancier worden toegestaan.
- Alleen hulpstukken en/of adapters geleverd door de fabrikant mogen worden gebruikt.

6. Problemen oplossen

Storing	Oorzaak	Oplossing
De garagekrik lift de lading niet	1) Het daalventiel was onjuist gesloten	sluit het ventiel door de pompstang in de richting van de klok te draaien
	2) Onvoldoende olie	Laat het zadel volledig zakken en vul de hydraulische olie bij tot 4 mm onder de rand van de olieplug op het cilinder
	3) Teveel olie in het reservoir	Laat de ophefarm volledig zakken en controleer het oliepeil. Indien het oliepeil hoger dan 4mm onder de olieplug is, dient men de overtollige olie te verwijderen uit het reservoir. Het oliepeil dient niet hoger dan 4mm onder de rand van de olieplug te zijn.
De garagekrik kan de lading niet vasthouden	4) Zie punt 1)	Ga te werk zoals beschreven onder punt 1)
	5) De hydraulische olie is vervuld met deeltjes of vuil	Een snelle oplossing is het draaien van de pompstang in de richting van de klok, om vervolgens op het voorwiel te stappen. Trek de ophefarm volledig op het zadel, koppel het zadel los en laat de ophefarm volledig zakken, door de pompstang tegen de richting van de klok in te draaien. Sluit het daalventiel wederom door aan de pompstang te draaien in de richting van de klok en probeer het apparaat opnieuw.
De garagekrik lift de lading niet op tot de aangegeven maximale hoogte	6) Zie punt 2)	Ga te werk zoals beschreven onder punt 2)
	7) Er bevinden zich luchtballen in het hydraulische systeem bijvoorbeeld door het transport	Ga te werk zoals beschreven onder punt 5)
Zadel kan niet volledig worden neergelaten	8) Zie punt 5)	Ga te werk zoals beschreven onder punt 5)
	9) De veer /veerpositie 2 is /zijn niet correct verbonden of versleten	Reinig en smeer alle bewegende onderdelen regelmatig en vervang alle beschadigde en versleten onderdelen met nieuwe, originele onderdelen
De garagekrik heeft moeite met opheffen	10) Zie punt 7)	Ga te werk zoals beschreven onder punt 5)
	11) Zie punt 3)	Ga te werk zoals beschreven onder punt 3)

7. EU Verklaring van conformiteit

De firma : Desoutter GmbH, Edmund-Seng-Str. 3-5, 63477 Maintal, Germany 63477 Maintal, Germany
 Verklaart hierbij dat het (de) product(en): RH216 Serial Number: From A-10-2020 to Z-12-2099

Machinetype: Verrijdbare krik Herkomst van het product: China
 in overeenstemming is (zijn) met de vereisten van de richtlijn van de Raad inzake de onderlinge aanpassing van de wetgevingen van de lidstaten betreffende: "machines" 2006/42/EC (17/05/2006)
 geldige geharmoniseerde norm(en) : EN 1494:2000 + A1:2008

Naam en Functie van de opsteller: Pascal Roussy (R&D Manager)

Plaats en datum: Saint-Herblain, 08/08/2020



Technisch bestand is verkrijgbaar van het EU-hoofdkwartier. Pascal Roussy, R&D manager, CP Technocenter 38, rue Bobby Sands - BP10273 44800 Saint Herblain - France

De originele instructies zijn in het Engels. Andere talen zijn een vertaling van de oorspronkelijke gebruiksaanwijzing.

Copyright 2020, Rodcraft Pneumatic Tools

Alle rechten voorbehouden. Onbevoegd gebruik of kopiëren van de inhoud of een deel daarvan is verboden. Dit geldt in het bijzonder voor handelsmerken, modelbenamingen, onderdeelnummers en teken. Gebruik uitsluitend goedgekeurde onderdelen. Schade of storingen, veroorzaakt door het gebruik van niet-goedgekeurde onderdelen, worden niet door de

1. Технические характеристики (См. рисунки 1.)

Технические характеристики	Вес	Грузоподъемность	Количество гидравлического масла	A	B	C min.	C max.	D	D2	E	F	G
						Под нагрузкой						
						[mm]	[mm]					
Unit	[kg]	[kg]	[l]	[mm]	[mm]	[mm]	[mm]	[mm]	[mm]	[mm]	[mm]	[mm]
RH216	34	2500	0.250	425	75	355	500	685	1810	150	260	345

Statische Test Coefficient: 1.5 / Dynamische Test Coefficient: 1.25 .

Все значения являются действительными на дату настоящей публикации. Для получения дополнительной информации, пожалуйста, посетите веб-сайт www.rodcraft.com.

2. Тип(ы) оборудования

- Подкатной домкрат – это устройство для подъема автомобиля с целью доступа снизу при его обслуживании или ремонте.
- Домкрат предназначен исключительно для подъема, запрещается использовать его для транспортировки и/или погрузки автомобиля. Подъем автомобиля, если внутри находятся люди, запрещен. Перемещение домкрата с грузом запрещено. Другое использование запрещено. Для профессионального применения.
- Пожалуйста, внимательно прочтите инструкцию перед запуском инструмента.

3. Инструкция по установке

⚠ WARNING Убедитесь, что все детали закреплены и затянуты.

- Снимите транспортную блокировку на опоре рычага. (Рис. 02). Протолкните опору рычага вниз (1) и снимите транспортную блокировку (2).
- Сначала снимите шестигранный винт , Рис.03 (1), на боковой стороне нижнего стержня рычага и составьте вместе стержень верхнего и нижнего рычага до фиксации сочленения шестигранным винтом, Рис. 03(2/3/4).
- Затем прикрепите стержень рычага к подъёмному устройству (Рис.04). Для этого снимите шестигранный винт на опоре подъёмного устройства, Рис. 04 (1), и вставьте стержень рычага в опору, Рис. 04 (2). Снова затяните винт, Рис. 04 (3/4).
- Перед эксплуатацией подкатного домкрата необходимо удалить воздух из гидравлического контура (Рис. 06).

⚠ Caution Рабочая область 1 м должна быть оставлена спереди и сзади механизма во время его эксплуатации, чтобы всегда оставался свободный доступ.

Прокачайте воздух в гидравлической системе:

- Откройте клапан сброса с счет поворота стержня рычага против часовой стрелки при одновременной накачке рычагом (10 раз).
- Затем накачайте домкрат до его максимальной высоты, перед повторным опусканием. Воздух из гидравлической системы удалится.

4. Работа

⚠ Caution Пожалуйста, поместите подкатной домкрат под точками подхвата автомобиля.

- Убедитесь, что в поднимаемом автомобиле не осталось людей. Выключите двигатель и включите ручные тормоза автомобиля. Для предотвращения перемещения автомобиля используйте клинья, Рис. 05 (1). Не садитесь в автомобиль и не включайте двигатель.
- Всегда располагайте подъемный домкрат таким образом, чтобы исключить возможность управления из-под автомобиля, Рис. 05 (4).
- Всегда обращайтесь с автомобилем вручную, чтобы найти правильные точки подхвата автомобиля.
- Используйте стержень рычага или ножную педаль для установки подъёмного устройства на нужную высоту, Рис. 05 (2). Убедитесь в закрытии гидравлического клапана.

Для этого необходимо закрепить стержень рычага в направлении по часовой стрелке.

Пожалуйста учтите, что в основном ножная педаль используется для достижения хода без нагрузки.

- Подъемные устройства поставляются с перегрузочным клапаном, регулировка которого выполняется изготовителем. Запрещается регулировать данный клапан.
- Для опускания нагрузки медленно поверните стержень рычага против часовой стрелки, Рис. 05 (3).
- оператор обязательно должен иметь визуальный контакт с подъемным устройством и автомобилем при любых манипуляциях;

⚠ WARNING Не применяйте подъемный домкрат для перемещения автомобиля и не оставляйте автомобиль в поднятом состоянии. Всегда применяйте подставки для шасси, Рис. 05 (5).

⚠ WARNING Когда подкатной домкрат не используется, поршень/подъемная стрела должна быть втянута.

⚠ WARNING не разрешается работать под поднятым автомобилем, если он не закреплен надлежащим образом.

⚠ WARNING оператору должна быть передана вся информация о тренингах и о накачке и преобразуемых силах.

5. Инструкция по техническому обслуживанию

⚠ Caution Не пользуйтесь поврежденным/деформированным продуктом. При возникновении аномального шума или вибрации немедленно прекратите эксплуатацию, проведите осмотр и обратитесь за помощью к производителю. Рекомендуется проведение такого осмотра уполномоченным ремонтным подразделением производителя или поставщика.

⚠ Caution Единственной наиболее важной причиной неисправности гидравлических блоков является грязь.

- Содержите сервисный домкрат в чистоте и хорошо смазывайте его для предотвращения проникновения внешних частиц в систему. Если домкрат подвергнулся воздействию дождя, влажности, пыли или песка, перед использованием необходима его очистка.
- Храните домкрат с полностью втянутыми поршнями в хорошо защищенном месте, где нет воздействия коррозионных паров, абразивной пыли или других опасных компонентов.
- Периодически проверяйте состояние продукта.
- Храните продукт в сухом помещении без условий для возникновения коррозии.
- Владельцы и/или операторы данного продукта должны знать, что ремонт этого оборудования может потребовать специальных знаний и инструментов. Рекомендуется ежегодный осмотр продукта уполномоченным ремонтным подразделением производителя или поставщика с заменой дефектных деталей, бирок и знаков/этикеток безопасности указанными производителем или поставщиком аналогами. Список уполномоченных ремонтных подразделений доступен у производителя или поставщика - пожалуйста, обратитесь к ним за помощью.
- Любой продукт, который кажется дефектным, оценивается изношенным или работает неправильно ДОЛЖЕН БЫТЬ СНЯТ С СЕРВИСНОГО ОБСЛУЖИВАНИЯ ДО ОКОНЧАНИЯ РЕМОНТА. Рекомендуется проведение ремонта уполномоченным ремонтным подразделением производителя или поставщика, если такой ремонт допускается производителем или поставщиком.
- Используйте только приспособления и/или адаптеры предоставленные производителем.

6. Диагностика

Неисправность	Причина	Устранение
Подкатной домкрат не поднимает вес	1) Спускающий клапан не был плотно закрыт	пожалуйста, закройте клапан, повернув поршень насоса по часовой стрелке
	2) недостаточно масла	Полностью опустите рычаг и долейте гидравлического масла до уровня, превышающего 4 мм над поверхностью цилиндра
	3) Слишком много масла в бачке	Пожалуйста, полностью опустите рычаг и проверьте уровень масла. Если от поверхности масла до масляной пробки менее 4 мм, удалите немного масла из бачка. Уровень масла не должен быть выше 4 мм до прокладки заливной горловины.
Подкатной домкрат не удерживает вес	4) Та же причина, что и в 1)	Действуйте, как описано в 1)
	5) Гидравлическое масла загрязнено инородными веществами	Для быстрого решения, пожалуйста, поверните поршень насоса по часовой стрелке и, наступив на переднее колесо, полностью потяните подъемный рычаг на салазках, отпустите салазки и опустите подъемный рычаг, повернув поршень насоса против часовой стрелки. Закройте спускающий клапан снова, повернув поршень насоса по часовой стрелке. Попробуйте снова использовать устройство.
Подкатной домкрат не поднимает вес на указанную максимальную высоту	6) Та же причина, что и в 2)	Действуйте, как описано в 2)
	7) Присутствуют пузырьки воздуха в гидравлической системе, например, из-за транспортировки	Действуйте, как описано в 5)
Суппорт не может быть полностью опущен	8) Та же причина, что и в 5)	Действуйте, как описано в 5)
	9) Пружина / пружина в положении 2, установлена неверно или изношена	Регулярно очищайте и смазывайте трущиеся детали, заменяйте поврежденные и изношенные детали новыми оригинальными деталями
Подкатной домкрат поднимает с трудом	10) Та же причина, что и в 7)	Действуйте, как описано в 5)
	11) Та же причина, что и в 3)	Действуйте, как описано в 3)

7. EU Декларация соответствия

Мы: Desoutter GmbH, Edmund-Seng-Str. 3-5, 63477 Maintal, Germany 63477 Maintal, Germany
 Заявляем, что продукция: RH216 Serial Number: From A-10-2020 to Z-12-2099

Тип(ы) оборудования: Подкатной домкрат Происхождение продукта: Китай
 соответствует требованиям директива Европейского Совета относительно законодательства стран-участниц по: „Машинное оборудование“ 2006/42/EC (17/05/2006)

применяемые согласованные нормы: EN 1494:2000 + A1:2008

Фамилия и должность составителя: Pascal Roussy (R&D Manager)



Место и дата: Saint-Herblain, 08/08/2020

Технический документ доступен в главном офисе Европейского Союза. Pascal Roussy, R&D manager, CP Technocenter 38, rue Bobby Sands - BP10273 44800 Saint Herblain - France

Исходные инструкции на английском языке. Инструкции на других языках являются переводом исходных инструкций.

Copyright 2020, Rodcraft Pneumatic Tools

Все права защищены. Всякое несанкционированное использование или копирование всего или части настоящего документа запрещается. Этот запрет распространяется в частности на товарные знаки, обозначения моделей, каталожные номера и чертежи. Используйте только утвержденные детали. На любые повреждения или неисправности из-за применения неавторизованных деталей не распространяется действие гарантии или обязательства ответственности за продукцию.

1. Tekniska data (Se figurerna 1.)

Tekniska data	Vikt	Lyftkapacitet	Kvantitet hydraulolja	A	B	C min.	C max.	D	D2	E	F	G
						Vid belastning						
Unit	[kg]	[kg]	[l]	[mm]	[mm]	[mm]	[mm]	[mm]	[mm]	[mm]	[mm]	[mm]
RH216	34	2500	0.250	425	75	355	500	685	1810	150	260	345

Statische Test Coefficient: 1.5 / Dynamische Test Coefficient: 1.25 .

Alla värden är aktuella vid denna publikations utgivningsdatum. För den senaste informationen, besök www.rodcraft.com.

2. Maskintyp

- En rullbar domkraft är en anordning som kan lyfta upp ett fordon för att underlätta reparation och underhåll.
- En domkraft är endast en lyftanordning och skall aldrig användas för att transportera och/eller lasta ett fordon. Det är förbjudet att lyfta ett fordon med personer ombord. Det är förbjudet att flytta domkraften med last på. Ingen annan användning är tillåten. Endast för professionell användning.
- Läs instruktionerna noggrant innan du startar maskinen.

3. Monteringsinstruktioner

⚠ WARNING Se till att alla delar är festsatta och åtdragna.

- Ta bort transportlåset på spakens support. (Fig.02). Tryck ner spakens support (1) and avlägsna transportlåset (2).
- Ta först bort sexkantsskruven (Fig.03(1)) på sidan av den nedre styrspaken och sätt ihop den övre och den nedre styrspaken innan anslutningen säkras med (Fig.03(2/3/4)).
- Fäst nu styrspaken på lyftanordningen (Fig.04). För detta ändamål ta bort sexkantsskruven på stödet till lyftanordningen (Fig.04(1)) och placera styrspaken på stödet (Fig.04(2)). Fäst skruven på nytt (Fig.04(3/4)).
- Innan användning av domkraften är det nödvändigt att avtappa luft från den hydrauliska kopplingen ((Fig.06).

⚠ Caution Ett arbetsområde på 1 m måste hållas fritt både framför och bakom maskinen medan den är i drift, så att den alltid är lätt tillgänglig.

Töm ut luft från hydraulsystemet:

- Öppna tryckventilen genom att vrida styrspaken moturs samtidigt som du pumpar med spaken (10 gånger).
- Efteråt, pumpa upp domkraften till maximal höjd innan den sänks igen. Hydraulsystemet är avluftat.

4. Drift

⚠ Caution Placera domkraften under lyftpunkten på fordonet.

- Se till att ingen person befinner sig i bilen som skall lyftas. Stäng av motorn och lägg i handbromsen. Använd bromsklotsar för att förhindra fordonet från att röra på sig (Fig.05(1)). Sätt dig inte i bilen och slä inte på motorn.
- Placera alltid domkraften på ett sådant sätt att den inte kan manövreras underifrån bilen (Fig.05(4)).
- Referera alltid till bilens användarmanual för att identifiera de korrekta lyftpunkterna för fordonet.
- Använd styrspaken eller fotpedalen för att ställa in lyftdonet på den önskade höjden (Fig.05(2)). Se till att hydraulventilen är stängd. I detta sammanhang är det nödvändigt att läsa spaken medurs.
- Observera att fotpedalen huvudsakligen används för att överbygga det obelastade slaget.
- Domkraften är försedd med en övertrycksventil, som är justerad av tillverkaren. Ventilen får aldrig justeras om.
- För att sänka lasten vrid styrspaken sakta moturs (Fig. 05(3)).
- det är nödvändigt att användaren kan se lyftanordningen och lasten hela tiden;

⚠ WARNING Använd aldrig domkraften för att flytta bilden eller lämna den upplyft. Använd alltid karossplatta (Fig.05(5)).

⚠ WARNING När domkraften inte är i bruk måste kolven eller/lyftarmen dras in.

⚠ WARNING det är inte tillåtet att arbeta under lyft last förrän den är säkrad på ett ordentligt sätt.

⚠ WARNING användaren ska få all nödvändig information om utbildning och om pumpning och förflyttning av krafter.

5. Underhållsinstruktioner

⚠ Caution Använd inte produkten om den är skadad/deformerad. Om onormalt ljud eller vibrationer inträffar, sluta omedelbart använda utrustningen, inspektera och kontakta tillverkaren för hjälp. Vi rekommenderar att denna inspektion utförs av en reparationsverkstad som är auktoriserad av tillverkaren eller återförsäljaren.

⚠ Caution Den största orsaken till problem med hydraulenheter är smuts.

- Håll domkraften ren och välsmord för att förhindra att främmande ämnen kommer in i systemet. Om domkraften har utsatts för regn, snö, sand eller smuts måste den rengöras innan den används.
- Förvara domkraften, med kolvarna helt indragna, på en väl skyddad plats där den inte utsätts för korrosiva ångor, repande smuts eller andra skadliga ämnen.
- Kontrollera produktens status regelbundet.
- Förvara produkten på en torr plats utan korrosion.
- Ägaren och/eller användaren ska vara medveten om att reparation av denna utrustning kan kräva speciella kunskaper och verktyg. Vi rekommenderar att en årlig inspektion av utrustningen utförs av en reparationsverkstad som är auktoriserad av tillverkaren eller återförsäljaren, och att alla skadade delar, dekalor, säkerhetsetiketter eller skyltar byts ut mot delar som specificerats av tillverkaren eller återförsäljaren. En lista över auktoriserade reparationsverkstäder finns tillgänglig hos tillverkaren eller återförsäljaren. Kontakta dem för hjälp.
- Alla produkter som verkar vara skadade på något sätt, är slitna eller fungerar onormalt SKA TAS UR DRIFT TILLS DE REPARERATS. Vi rekommenderar att alla nödvändiga reparationer utförs av en reparationsverkstad som är auktoriserad av tillverkaren eller återförsäljaren om tillverkaren eller återförsäljaren tillåter reparationer.
- Använd endast tillbehör och/eller adaptrar tillhandahållna av tillverkaren.

6. Felsökning

Fel	Orsak	Åtgärd
Den rullbara domkraften lyfter inte lasten	1) Sänkningsventilen är inte ordentligt stängd	stäng ventilen genom att vrida pumpstängens medurs.
	2) Inte tillräckligt med olja	Sänk sadeln helt och fyll på hydraulolja upp till 4 mm under kanten på cylinderns oljeplugg
	3) För mycket olja i behållaren	Sänk lyftarmen helt och kontrollera oljenivån. Om oljenivån är högre än 4 mm under oljepluggen måste du ta bort lite olja från tanken. Oljenivån ska inte var högre än 4 mm under oljepluggens kant.
Den rullbara domkraften håller inte upp lasten	4) Samma anledning som i 1)	Se åtgärden i 1)
	5) Hydrauloljan är förorenad med partiklar eller smuts	En snabbkur: vrid pumpstängens medurs och stå på framjulet, dra upp lyftarmen på sadeln helt, släpp sadeln och sänk lyftarmen helt genom att vrida pumpstängens moturs. Stäng sänkningsventilen igen genom att vrida pumpstängens medurs och försök sedan använda verktyget igen.
Den rullbara domkraften lyfter inte upp lasten till indikerad maxhöjd	6) Samma anledning som i 2)	Se åtgärden i 2)
	7) Det finns luftbubblor i hydraulsystemet från exempelvis transporten	Se åtgärden i 5)
Sadeln kan inte sänkas helt	8) Samma anledning som i 5)	Se åtgärden i 5)
	9) Fjäders/fjäders i position 2 är inte ordentligt fastsatt(a) eller är urslitna/-na	Rengör och smörj alla rörliga delar regelbundet och byt ut alla skadade och slitna delar mot nya originaldelar
Den rullbara domkraften lyfter med svårighet	10) Samma anledning som i 7)	Se åtgärden i 5)
	11) Samma anledning som i 3)	Se åtgärden i 3)

7. EU Deklaration om överensstämmelse

Vi : Desoutter GmbH, Edmund-Seng-Str. 3-5, 63477 Maintal, Germany 63477 Maintal, Germany
Förklarar att maskinen: RH216 Serial Number: From A-10-2020 to Z-12-2099

Maskintyp: Domkraft Produktens ursprung: Kina
överensstämmer med kraven i Ministerrådets direktiv om harmonisering av medlemsstaternas lagar rörande : "maskiner" 2006/42/EC (17/05/2006)

tillämpliga harmoniserade standarder: EN 1494:2000 + A1:2008

Utfärdarens namn och befattning: Pascal Roussy (R&D Manager)

Plats & datum: Saint-Herblain, 08/08/2020



Teknisk fil tillgänglig från EU:s huvudkontor. Pascal Roussy, R&D manager, CP Technocenter 38, rue Bobby Sands - BP10273 44800 Saint Herblain - France

Originalinstruktionerna är på engelska. Övriga språk är en översättning av de ursprungliga instruktionerna.

Copyright 2020, Rodcraft Pneumatic Tools

Alla rättigheter förbehålls. All icke auktoriserad användning eller kopiering av innehållet eller del därav är förbjudet. Detta gäller speciellt för varumärken, modellbenämningar, artikelnummer och ritningar. Använd endast auktoriserade delar. All skada eller felaktig funktion orsakat av användning av icke auktoriserade delar täcks ej av garanti eller produktansvarighet.

1. Tekniske Data (Se tal 1.)

Tekniske Data	Vægt	Løftekapacitet	Mængde hydraulikolie	A	B	C	C	D	D2	E	F	G
						min.	max.					
						Ved belastning						
Unit	[kg]	[kg]	[l]	[mm]	[mm]	[mm]	[mm]	[mm]	[mm]	[mm]	[mm]	[mm]
RH216	34	2500	0.250	425	75	355	500	685	1810	150	260	345

Statisk testkoefficient: 1.5 / Dynamisk testkoefficient: 1.25 .

Alle værdier er dags dato for denne publicering. For nyeste information besøg www.rodcraft.com.

2. Maskintype

- En værkstedsdonkraft er et værktøj til at løfte et køretøj op, så man kan komme til at reparere og vedligeholde.
- En donkraft er kun et løfteredskab og må aldrig bruges til transport og læsning af et køretøj. Det er forbudt at hæve et køretøj med personer i. Det er forbudt at flytte donkraften, når den er belastet. Ingen anden form for anvendelse er tilladt. Kun til professionel brug.
- Læs vejledningen omhyggeligt, før maskinen startes.

3. Montage

⚠ WARNING Kontroller, at alle dele er monteret og spændt.

- Fjern transportlåsen på pumpestangens støtte. (Fig. 02). Tryk pumpestangens støtte ned (1) og fjern transportlåsen (2).
- Fjern først den sekskantede skrue SW 10 (Fig.03 (1)) ved siden af den nedre pumpestang og sæt den øvre og nedre pumpestang sammen, inden samlingen sikres med den sekskantede skrue (Fig.03(2/3/4)).
- Monter nu den nedre pumpestang til løfteanordningen (Fig.04). Dette gøres ved at fjerne den sekskantede skrue SW 17 på løfteanordningens støtte (Fig.04(1)) og placer pumpestangen i støtten (Fig.04(2)). Spænd skruen igen (Fig.04(3/4)).
- Før værkstedsdonkraften anvendes skal det hydrauliske system udluftes (Fig.06).

⚠ Caution Der skal holdes et arbejdsområde på 1 m frit foran og bagved maskinen, mens den er i drift, så den altid er nemt tilgængelig.

Udrens luft fra det hydrauliske system:

- Åben trykventilen ved at dreje pumpestangen mod uret, medens der samtidigt pumpes med pumpestangen (10 gange).
- Derefter pumpes donkraften op til dens maksimale højde før den sænkes igen. Det hydrauliske system er nu udluftet.

4. Betjening

⚠ Caution Anbring donkraften under køretøjets løftepunkter.

- Vær sikker på, at der ikke befinder sig nogen personer i den bil, der skal hæves. Sluk motoren og træk bilens håndbremse. Brug klodser for at forhindre bilen i at bevæge sig (Fig. 05(1)). Gå ikke ind i bilen og start ikke motoren.
- Placer altid donkraften således, at den ikke kan betjenes fra undersiden af bilen (Fig. 05(4)).
- Anvend altid bilmanualen til at identificere køretøjets korrekte løftepunkter.
- Anvend pumpestangen eller fodpedalen til at hæve løfteanordningen til den ønskede højde (Fig.05 (2)). Vær sikker på, at den hydrauliske ventil er lukket.

For at sikre sig dette er det nødvendigt at fastgøre pumpestangen i retning med uret.

Bemærk, at fodpedalen hovedsageligt anvendes til at udligne et gab uden belastning.

- Løfteanordningerne er forsynet med en overtryksventil, der er fabriksindstillet. Denne ventil må aldrig efterjusteres.
- For at sænke læsset drejes pumpestangen langsomt i retning mod uret (Fig.05(3)).
- det er nødvendigt, at operatøren kan overvåge løfteenheden og lasten under hele processen;

⚠ WARNING Anvend aldrig donkraften til at flytte bilen med og til at efterlade bilen løftet. Anvend altid støttebukke (Fig.05(5)).

⚠ WARNING Når autoifliten ikke bruges, skal stemplet/pumpestangen være trukket ind.

⚠ WARNING det er ikke tilladt at arbejde under en hævet last, med mindre den er sikret på korrekt vis.

⚠ WARNING operatøren skal have al nødvendig information og træning vedr. pumping og omsætning af kraftpåvirkninger.

5. Vedligeholdelsesinstruktioner

⚠ Caution Beskadig/deformer ikke produktet. Hvis der opstår usædvanlig støj eller vibration, stop øjeblikkeligt brug. Inspicer dernæst og bed fabrikanten om hjælp. Det anbefales, at denne inspektion foretages på fabrikantens eller leverandørens autoriserede værksted.

⚠ Caution Den største enkelte årsag til fejl i hydrauliske enheder er snavs.

- Hold værkstedsdonkraften ren og velsmurt for at forhindre at der kommer fremmedlegemer ind i systemet. Hvis donkraften har været udsat for regn, sne eller grus, skal den rengøres inden brug.
- Opbevar donkraften med stemplet helt tilbage trukket på et godt beskyttet sted, hvor den ikke udsættes for ætsende dampe, slibende støv eller andre skadelige elementer.
- Kontroller produktets tilstand regelmæssigt.
- Opmagasiner produktet i tørre og korrosionsfrie omgivelser.
- Ejere og/eller operatører bør være opmærksom på, at reparation af dette udstyr kan kræve specialiseret viden og faciliteter. Det anbefales at lade fabrikantens eller leverandørens autoriserede værksted foretage et årligt eftersyn og udskifte defekte dele, skilte eller sikkerhedsmærkater med fabrikantens eller leverandørens specificerede dele. Fabrikant eller leverandør har en liste over autoriserede serviceværksteder. Ring til dem for hjælp.
- Et hvert produkt der, på nogen som helst måde, ser ud til at være beskadiget, ser slidt ud, eller som ikke fungerer normalt, SKAL TAGES UD AF DRIFT INDTIL DET ER REPARERET. Det anbefales, at nødvendige reparationer udføres af fabrikantens eller leverandørens autoriserede værksted, hvis reparation tillades af fabrikant eller leverandør.
- Brug kun tilbehør og / eller adaptere leveret af fabrikanten.

6. Fejlfinding

Fejl	Årsag	Udbedring
Værkstedsdonkraften vil ikke løfte lasten	1) Sænkeventilen er ikke lukket korrekt	Luk ventilen ved at dreje pumpestangen i retning med uret
	2) For lidt olie	Sænk saddelen helt, og fyld op med olie indtil 4 mm under olieproppens bund
	3) For meget olie i cylinderen	Sænk løftearmen helt og tjek olieniveauet. Hvis olieniveauet er højere end 4 mm under olieproppen, tøm noget af olien ud. Olietniveauet bør ikke være højere end 4 mm under olieproppens bund.
Værkstedsdonkraften holder ikke lasten	4) Samme årsag som under 1)	Fortsæt som beskrevet under 1)
	5) Den hydrauliske olie er forurenede med partikler eller snavs	Som en lynkur, drej pumpestangen i retning med uret, stå på forhjulene, træk løftearmen helt op i sadlen, slip sadlen og sænk løftearmen helt ved at dreje pumpestangen i retning mod uret. Luk sænkeventilen igen ved at dreje pumpestangen i retning med uret, og prøv at bruge donkraften igen
Værkstedsdonkraften løfter ikke lasten op til den indikerede maksimumshøjde	6) Samme årsag som under 2)	Fortsæt som beskrevet under 2)
	7) Der er luftbobler i det hydrauliske system, fx fra transport	Fortsæt som beskrevet under 5)
Sadlen kan ikke sænkes helt	8) Samme årsag som under 5)	Fortsæt som beskrevet under 5)
	9) Fjederen / fjederposition 2 er ikke fæstnet korrekt, eller er slidt	Rengør og smør alle bevægelige dele regelmæssigt, og udskift alle beskadigede og slidte dele med nye originale reservedele
Værkstedsdonkraften løfter kun med besvær	10) Samme årsag som under 7)	Fortsæt som beskrevet under 5)
	11) Samme årsag som under 3)	Fortsæt som beskrevet under 3)

7. EU Overensstemmelseserklæring

Vt: Desoutter GmbH, Edmund-Seng-Str. 3-5, 63477 Maintal, Germany 63477 Maintal, Germany
erklærer at produktet/produktene: RH216 Serial Number: From A-10-2020 to Z-12-2099

Maskintype: Værkstedsdonkraft Produktets oprindelse: Kina
er i overensstemmelse med kravene i Rådets Direktiv vedr. tilnærmelse mellem medlemslandenes love for: „Maskiner“ 2006/42/EC (17/05/2006)

gældende harmoniserede standard(er): EN 1494:2000 + A1:2008

Udstederens navn og stilling: Pascal Roussy (R&D Manager)

Sted & Dato: Saint-Herblain, 08/08/2020



Teknisk fil er tilgængelig fra Eu's hovedkvarter Pascal Roussy, R&D manager, CP Technocenter 38, rue Bobby Sands - BP10273 44800 Saint Herblain - France

Originale instruktioner er på engelsk. Andre sprog er en oversættelse af de oprindelige instruktioner.

Copyright 2020, Rodcraft Pneumatic Tools

Alle rettigheder forbeholdes. Al uautoriseret brug eller kopiering af indholdet eller dele deraf er forbudt. Dette gælder specielt varemærker, modelangivelser, reservedelsnumre og tegninger. Brug kun autoriserede reservedele. Skade eller funktionsfejl, som er forårsaget af anvendelse af uautoriserede dele, er ikke dækket af nogen garanti eller produktansvar.

1. Tekniske data (Se tall 1.)

Tekniske data	Vekt	Løftekapasitet	Hydraulikkolje kvantum	A	B	C min.	C max.	D	D2	E	F	G
						Ved belastning						
Unit	[kg]	[kg]	[l]	[mm]	[mm]	[mm]	[mm]	[mm]	[mm]	[mm]	[mm]	[mm]
RH216	34	2500	0.250	425	75	355	500	685	1810	150	260	345

Statisk testkoeffisient: 1.5 / Dynamisk testkoeffisient: 1.25 .

Alle verdier er gyldige på publiseringstidspunktet. Du finner den seneste oppdaterte informasjonen på rodcraft.com.

2. Maskintype

- Trolley Jack er utstyr for å løfte opp et kjøretøy for å gi tilgjengelighet under reparasjon- og vedlikeholdsarbeid.
- En jekk er bare en løfteanordning og bør aldri brukes til å transportere og/eller laste et kjøretøy. Å løfte et kjøretøy med en person inne i kjøretøyet er forbudt. Å bevege jekken med last er forbudt. Bare for profesjonell bruk.
- Vennligst les bruksanvisningen nøye før du starter maskinen.

3. Monteringsinstruksjon

⚠ WARNING Kontroller at alle deler er festet og strammet.

- Ta bort transportlåsen på hevarmstøtten. (Fig.02). Skyv hevarmstøtten ned (1) og fjern transportlåsen (2).
- Fjern først sekskantskruen (fig.03(1)) på siden av den nedre hevarmstangen og sett øvre og nedre hevarmstang sammen før du sikrer koblingen med sekskantskruen(Fig.03(2/3/4)).
- Fest nå hevarmstangen til jekken (Fig.04).Til dette skal du fjerne sekskantskruen på støtten til jekken(Fig.04(1)) og plassere hevarmstangen i støtten (Fig.04(2)) Fest skruen igjen (Fig.04(3/4)).
- Før du bruker jekken, må du tappe luft fra den hydrauliske kretsen (Fig.06).

⚠ Caution Ha fritt arbeidsområde på 1 m både foran og bak maskinen når den er i drift, så den alltid er lett tilgjengelig.

Fjern luft fra hydraulikksystemet:

- Åpn tømmeventilen ved å vri hevarmstangen mot urviseren mens du samtidig pumper med hevarmen (10 ganger).
- Deretter må jekken pumpes opp til maks. høyde, og deretter senkes igjen. Hydraulikk-systemet er avluftet.

4. Drift

⚠ Caution Vennligst plasser jekken under bilens løftepunkter.

- Sørg for at det ikke befinner seg personer i bilen når den løftes. Slå av motoren og trekk i håndbremsen på bilen. Bruk klosser for å forhindre at bilen kommer i bevegelse (Fig.05(1)). Ikke gå inn i bilen og ikke slå på motoren.
- Plasser alltid biljekken på en slik måte at den ikke kan betjenes fra under bilen (Fig.05(4)).
- Bruk alltid manualen til bilen for å finne riktige løftpunkter på kjøretøyet.
- Bruk hevarmstangen eller fotpedalen for å føre jekken til ønsket høyde (Fig.05(2)). Sørg for at hydraulikkventilen er lukket. Av denne grunn er det nødvendig å feste hevarmstangen ved å dreie den mot høyre. Vennligst legg merke til at fotpedalen i hovedsak skal brukes til ubelastet heving av jekken.
- Jekkene leveres med en overlastventil, som justeres av produsenten. Denne ventilen må aldri justeres på nytt.
- For å senke belastningen, skal man vri hevarmstangen sakte mot urviseren (Fig.05(3)).
- det er nødvendig at operatøren kan se både løfteutstyret og lasten under alle bevegelser;

⚠ WARNING Bruk aldri jekken for å flytte bilen eller forlat den i løftet tilstand. Bruk alltid stillas på understellet (Fig.05(5)).

⚠ WARNING Når du ikke bruker jekken, må stempellet/løftearmen trekkes inn.

⚠ WARNING det er ikke tillatt å arbeide under en hevet last før den hevde lasten er forsvarlig sikret med passende hjelpemidler.

⚠ WARNING operatøren skal være utstyrt med all nødvendig informasjon om opplæring, pumping og oversettelse av krefter.

5. Vedlikeholdsinstruksjoner

⚠ Caution Ikke bruk skadet/deformert produkt. Oppstår unormal støy eller vibrasjoner, stans bruk umiddelbart, inspisr og be produsenten om hjelp. Det anbefales at denne inspeksjonen gjøres av produsentens eller leverandørens autoriserte verksted.

⚠ Caution Den vanligste enkeltårsak til feil i hydrauliske enheter er smuss.

- Hold servicejekken ren og godt smurt for å forhindre at fremmedlegemer kommer inn i systemet. Hvis jekken har vært utsatt for regn, snø, sand eller grus, må den rengjøres før den brukes.
- Oppbevar jekken med stemplene trukket helt inn på et godt beskyttet område der den ikke blir utsatt for etsende damp, slipestøv eller andre skadelige elementer.
- Kontroller periodisk produktets tilstand.
- Lagre produktet i et tørt og ikke-korroderende miljø.
- Eiere og/eller operatører må være oppmerksomme på at reparasjon av dette utstyret kan kreve spesialiserte kunnskaper og fasiliteter. Det anbefales at årlig inspeksjon av produktet gjøres av produsentens eller leverandørens autoriserte verksted, og at eventuelle defekte deler, klistremerker, sikkerhetsmerker eller -skilt byttes ut med produsentens eller leverandørens spesifiserte deler. En liste over godkjente reparasjonsfasiliteter er tilgjengelig fra produsenten eller leverandøren, ring for hjelp.
- Ethvert produkt som ser ut til å være skadet, er slitt eller opererer unormalt SKAL TAS UT AV TJENESTE INNIL DET ER REPARERT. Det anbefales at nødvendige reparasjoner utføres på produsentens eller leverandørens autoriserte verksted hvis reparasjon er tillatt av produsent eller leverandør.
- Bare tilbehør og/eller adaptere levert av produsenten skal benyttes.

6. Feilsøking

Feil	Årsak	Løsning
Trolley Jack løfter ikke lasten	1) Senkeventilen er ikke forsvarlig lukket	Steng ventilen ved å dreie pumpestemplet til høyre
	2) Ikke nok olje	Senk salen fullstendig og etterfyll hydraulikkolje til 4 mm under kanten på oljepluggen på sylindren
	3) For mye olje i reservoaret	Senk løftearmen helt og kontroller oljenivået. Hvis oljenivået er mer enn 4 mm fra undersiden av oljepluggen må noe olje fjernes fra tanken. Oljenivået må ikke være høyere enn 4 mm under kanten på oljepluggen.
Trolley Jack holder ikke lasten	4) Samme årsak som i 1)	Gå fram som beskrevet i 1)
	5) Den hydrauliske oljen er forurenset av partikler eller andre urenheter	Som en hurtigløsning dreie pumpestemplet til høyre og trå på forhjulet, trekk løftearmen til sadelen helt opp, frigjør sadelen og senk løftearmen fullstendig ved å dreie pumpestemplet mot venstre. Steng senkeventilen igjen ved å dreie pumpestemplet til høyre og forsøk å bruke verktøyet igjen.
Trolley Jack løfter ikke lasten opp til den viste maksimale høyden	6) Samme årsak som i 2)	Gå fram som beskrevet i 2)
	7) Det er luftbobler i det hydrauliske systemet, for eksempel fra transport	Gå fram som beskrevet i 5)
Sadelen kan ikke senkes helt ned	8) Samme årsak som i 5)	Gå fram som beskrevet i 5)
	9) Fjæren/fjærposisjon 2 er ikke korrekt tilkoblet eller utslitt	Rengjør og smør alle bevegelige deler regelmessig og skift alle skadede eller slitte deler med nye originaldeler
Trolley Jack løfter med vanskeligheter	10) Samme årsak som i 7)	Gå fram som beskrevet i 5)
	11) Samme årsak som i 3)	Gå fram som beskrevet i 3)

7. EU Samsvarserklæring

Vr: Desoutter GmbH, Edmund-Seng-Str. 3-5, 63477 Maintal, Germany 63477 Maintal, Germany

Erklærer at produktet/produktene: RH216 Serial Number: From A-10-2020 to Z-12-2099

Maskintype: Tralle jekk Produktets opprinnelse: Kina

er i overensstemmelse med kravene i direktiver vedr. tilnærmede mellom medlemslandenes lover for: «Maskiner» 2006/42/EC (17/05/2006) Harmoniserende standarder som er anvendt: EN 1494:2000 + A1:2008

Utsteders navn og stilling: Pascal Roussy (R&D Manager)

Sted og dato: Saint-Herblain, 08/08/2020



Teknisk fil er tilgjengelig fra EU-hovedkontoret. Pascal Roussy, R&D manager, CP Technocenter 38, rue Bobby Sands - BP10273 44800 Saint Herblain - France

Originale instruksjoner er på engelsk. Andre språk er en oversettelse av de originale instruksjonene.

Copyright 2020, Rodcraft Pneumatic Tools

Med enerett. Uautorisert bruk eller ettertrykk av innholdet eller deler av dette, er forbudt. Dette gjelder særlig varemerker, modellbetegnelser, delenumre og tegninger. Bruk bare originaldeler. Skade eller funksjonsfeil forårsaket av at det er brukt uoriginale deler dekkes ikke av garantien eller Rodcraft produktansvar.

1. Tekniset tiedot (Katso kuvia 1.)

Tekniset tiedot	Paino	Nostokkyky	Hydrauliöljyn määrä	A	B	C min.	C max.	D	D2	E	F	G
						Kuormattuna						
Unit	[kg]	[kg]	[l]	[mm]	[mm]	[mm]	[mm]	[mm]	[mm]	[mm]	[mm]	[mm]
RH216	34	2500	0.250	425	75	355	500	685	1810	150	260	345

Staatinen testikerroin: 1.5 / Dynaaminen testikerroin: 1.25 .

Kaikki arvot ovat voimassa tämän julkaisun päivämääränä. Katso uusimmat tiedot osoitteesta www.rodcraft.com.

2. Koneen tyyppi (tyypit)

- Hallitunkki on tarkoitettu ajoneuvon nostamiseen korjauksen ja huollon aikana.
- Kyseessä on vain nostoon tarkoitettu tunkki, eikä sitä saa käyttää kuljettamiseen tai ajoneuvon kuormaamiseen. Ajoneuvon nostaminen on kielletty, kun sen sisällä on henkilö. Tunkin siirtäminen kuormattuna on kielletty. Käyttö muuhun tarkoitukseen on kielletty. Vain ammattikäyttöön.
- Lue ohjeet huolellisesti ennen koneen käynnistämistä.

3. Asennusohje

- ⚠ WARNING** Varmista, että kaikki osat kiinnitetään ja kiristetään.
- Avaa kuljetustuen lukko. (Kuva 02). Työnnä tukea alas (1) ja poista kuljetuslukko (2).
 - Irrota ensin kuusioruuvi (kuva 03(1)) alemman vivun sivusta, yhdistä ylempi ja alempi vipu toisiinsa ja kiinnitä ne toisiinsa kuusioruuilla (kuva 03 (2/3/4))
 - Kiinnitä nyt vipu nostolaitteeseen (kuva .04). Irrota kuusiokoloruuvi nostolaitteen tuesta (kuva 04(1)) ja aseta vipu tuelle (kuva 04(2)). Kiristä ruuvi (kuva 04(3/4)).
 - Ennen tunkin käyttöä on hydrauliippii ilmattava (kuva.06).

⚠ Caution Koneen eteen ja taakse pitää käytön aikana jättää 1 metrin työalue, jotta kone on aina helposti luoksepäästävässä.

Poista ilma hydrauliijärjestelmästä:

- Avaa poistoventtiili kiertämällä vipua vastapäivään ja pumpaamalla vipua samanai-kaisesti (10 kertaa).
- Pumppaa tunkki sen jälkeen maksimikorkuteensa ja laske se sitten alas uudelleen. Hydrauliijärjestelmä ilmataa uudelleen.

4. Käyttö

⚠ Caution Aseta tunkki ajoneuvon nostopisteiden alle.

- Varmista, ettei nostettavassa autossa ole ketään. Sammuta moottori ja kytke auton käsijarru päälle. Estä auton liikkuminen kiiloilla (kuva 05(1)). Älä astu autoon tai käynnistä moottoria.
- Sijoita tunkki aina niin, ettei sitä voi käyttää auton alta (kuva 05(4)).
- Tarkista auton oikean nostopisteet valmistajan laatimasta käyttöohjeesta.
- Käytä vipua tai jalkapojjinta ja nosta nostolaite halutulle korkeudelle (kuva 05(2)). Varmista, että hydrauliiventtiili on suljettu. Tästä syystä on tarpeen kiinnittää vivun varsi myötäpäivään.
- Huomaathan, että poljinta käytetään lähinnä tyhjäkäynti-iskuun.
- Nostolaitteissa on ylikuormitusventtiili, joka säädetään jo tehtaalla. Kyseistä venttiiliä ei saa koskaan säätää uudelleen.
- Kuorma lasketaan kiertämällä vipua hitaasti vastapäivään (kuva 05(3)).
- käyttäjän on voitava valvoa nostolaitetta ja kuormaa kaikkien liikkeiden aikana;

⚠ WARNING Tunkkia ei saa käyttää auton siirtämiseen, eikä autoa saa jättää nostettuna sen varaan. Käytä aina alustan tukea (kuva 05(5)).

⚠ WARNING Kun tunkkia ei käytetä, mäntä / nostovarsi on vedettävä sisään.

⚠ WARNING kuorman alla ei saa työskennellä, ennen kuin se on tuettu sopivasti.

⚠ WARNING käyttäjälle on annettava kaikki tarpeelliset tiedot ja koulutus pumpaamiseen ja voimien siirtoon liittyen.

5. Huolto-ohjeet

⚠ Caution Älä käytä tuotetta, jos se on vahingoittunut tai vääntynyt. Jos epänormaalia melua tai ääriää esiintyy, lopeta käyttö välittömästi, selvitä asia ja pyydä valmistajalta ohjeita. On suositeltavaa antaa tarkastus valmistajan tai toimittajan valtuuttaman korjaamon tehtäväksi.

⚠ Caution Suurin yksittäinen hydraulisten laitteiden vikojen aiheuttaja on lika.

- Pidä nostolaitte puhtaana ja hyvin voideltuna, jotta vieraita aineita ei pääse järjestelmän sisään. Jos nostolaitte on altistunut sateelle, lumelle, hiekalle tai soralle, se pitää puhdistaa ennen käyttöä.
- Säilytä nostolaitetta männät kokonaan sisään vedettyinä hyvin suojatulla alueella, jossa se ei altistu syövyttävälle höyryille, hankaavalle pölylle tai muille haitallisille aineille.
- Tarkista tuotteen kunto säännöllisesti.
- Säilytä tuote kuivassa ympäristössä, joka ei synnytä korroosiota.
- Omistajien ja/tai käyttäjien pitää huomioida, että laitteiston korjaamiseen saatetaan vaatia erityisosaamista ja työkaluja. On suositeltavaa, että valmistajan tai toimittajan valtuuttama korjaamo tekee tuotteelle vuosittaisen tarkastuksen, ja että kaikki vialliset osat, tarrat, turvamerkinnot tai kyllit korvataan valmistajan tai toimittajan määrittämällä varaosilla. Luettelo valtuutetuista korjaamoista on saatavana valmistajalta tai toimittajalta; saat lisäohjeita ottamalla heihin yhteyttä puhelimitse.
- Tuote, joka näyttää vialliselta tai jonka havaitaan olevan kulunut tai toimivan epänormaalisti, PITÄÄ POISTAA KÄYTÖSTÄ, KUNNES SE ON KORJATTU. Jos valmistaja tai toimittaja sallii tuotteen korjaamisen, on suositeltavaa, että korjaus annetaan valmistajan tai toimittajan valtuuttaman korjaamon tehtäväksi.
- Vain valmistajan toimittamia lisälaitteita ja/tai sovitimia saa käyttää.

6. Vianetsintä

Vika	Syy	Korjaus
Hallitunki ei nosta kuormaa	1) Laskuventtiiliä ei suljettu oikein	Sulje venttiili kääntämällä pumpun vipua myötäpäivään
	2) Öljy ei riitä	Laske satula kokonaan ja lisää hydraulikkajölyä, kunnes se on 4 mm sylinterin öljytulpan reunuksen alapuolella
	3) Säiliössä on liikaa öljyä	Laske nostovarsi kokonaan ja tarkista öljytaso. Jos öljy on korkeammalla kuin 4mm öljytulpan alapuolella, poista öljyä säiliöstä. Öljyn tason tulisi olla vähintään 4mm öljytulpan reunuksen alapuolella.
Hallitunki ei kannattele kuormaa	4) Syy sama kuin kohdassa 1)	Toimi kuten kohdassa 1)
	5) Hydraulikkajölyn seassa on hiukkasia tai likaa	Voit yrittää korjata tilanteen kääntämällä pumpun vipua myötäpäivään ja astumalla etupöyrän päälle. Nosta sitten nostovarsi kokonaan satulan yläpuolelle, vapauta satula ja laske nostovarsi kääntämällä pumpun vartta vastapäivään. Sulje laskuventtiili kääntämällä vartta myötäpäivään ja yritä käyttää työkalua uudelleen
Hallitunki ei nosta kuormaa ilmoitettuun enimmäiskorkeuteen	6) Syy sama kuin kohdassa 2)	Toimi kuten kohdassa 2)
	7) Hydraulikkajärjestelmässä on ilmakuplia, esim. kuljetuksesta	Toimi kuten kohdassa 5)
Satulaa ei voi laskea kokonaan	8) Syy sama kuin kohdassa 5)	Toimi kuten kohdassa 5)
	9) Jousi /jouset (2) ei(vät) ole kiinnitettyinä kunnolla tai ne ovat kuluneet	Puhdista ja voitele liikkuvat osat säännöllisesti ja vaihda voittuneet ja kuluvat osat uusiin alkuperäisiin
Hallitunkilla nostaminen on vaikeaa	10) Syy sama kuin kohdassa 7)	Toimi kuten kohdassa 5)
	11) Syy sama kuin kohdassa 3)	Toimi kuten kohdassa 3)

7. EU Vaatimustenmukaisuusvakuutus

Me: Desouter GmbH, Edmund-Seng-Str. 3-5, 63477 Maintal, Germany 63477 Maintal, Germany
 Vakuutamme, että tuote (tai tuotteet): RH216 Serial Number: From A-10-2020 to Z-12-2099
 Koneen tyyppi (tyypit): Hallitunki Tuotteen alkuperä: Kiina
 noudattaa neuvoston direktiivejä ja jäsenmaiden lainsäädäntöä koskien koneita. 2006/42/EC (17/05/2006)
 sovellettavat harmonisoidut standardit: EN 1494:2000 + A1:2008

Julkaisijan nimi ja asema: Pascal Roussy (R&D Manager)



Paikka ja aika: Saint-Herblain, 08/08/2020

Tekniset tiedostot ovat saatavana EU-alueen pääkonttorista. Pascal Roussy, R&D manager, CP Technocenter 38, rue Bobby Sands - BP10273 44800 Saint Herblain - France

Alkuperäiset ohjeet ovat englanninkieliset. Muut kielet on käännetty alkuperäisistä ohjeista.

Copyright 2020, Rodcraft Pneumatic Tools

Kaikki oikeudet pidätetään. Sisällön luvaton käyttö tai kopiointi kokonaan tai osittain on kielletty. Tämä koskee erityisesti tavaramerkkejä, mallinimikkeitä, osanumeroita ja piirustuksia. Käytä vain alkuperäisiä varaosia. Takuu tai tuotevastuu ei kata vahinkoja, jotka ovat syntyneet käytettäessä muita kuin alkuperäisiä varaosia.

1. Dados Técnicos (Ver figuras 1.)

Dados Técnicos	Peso	Capacidade de elevação	Quantidade de Óleo Hidráulico	A	B	C min.	C max.	D	D2	E	F	G
						Carga At						
Unit	[kg]	[kg]	[l]	[mm]	[mm]	[mm]	[mm]	[mm]	[mm]	[mm]	[mm]	[mm]
RH216	34	2500	0.250	425	75	355	500	685	1810	150	260	345

Coefficiente de Teste Estático: 1.5 / Coeficiente de Teste Dinâmico: 1.25 .

Todos os valores são atuais até à data desta publicação. Para informação mais recente, visite www.rodcraft.com.

2. Tipo(s) de máquina

- Um macaco com rodas é um dispositivo de elevação de veículos para acessibilidade durante os procedimentos de reparação e manutenção.
- Um maca é unicamente um dispositivo de elevação, não devendo ser utilizado para transportar e/ou carregar um veículo. É proibido elevar um veículo com pessoas no interior. É proibido mover o macaco com carga. Não é permitida qualquer outra utilização. Apenas para uso profissional.
- Por favor, leia atentamente as instruções antes de iniciar a máquina.

3. Instruções de montagem

⚠ WARNING Certifique-se que todas as peças estão fixas e apertadas.

- Remova o bloqueio de transporte do suporte da alavanca. (Fig. 02). Empurre o suporte da alavanca para baixo (1) e remova o bloqueio de transporte (2).
- Em primeiro, remova o parafuso hexagonal (Fig. 03 (1)) ao lado da parte inferior da alavanca e junte a parte superior à inferior da alavanca antes de fixar a ligação com o parafuso hexagonal (Fig. 03 (2/3/4)).
- Agora fixe a alavanca ao dispositivo de elevação (Fig. 04). Para este efeito, remova o parafuso hexagonal no suporte do dispositivo de elevação (Fig. 04 (1)) e coloque a alavanca no suporte (Fig. 04 (2)). Aperte novamente o parafuso (Fig. 04 (3/4)).
- Antes de utilizar o macaco de rodas, é necessário libertar o ar do circuito hidráulico (Fig. 06).

⚠ Caution Tem de ser mantida uma área de trabalho de 1 m desobstruída à frente e atrás da máquina, enquanto está em funcionamento , pelo que seja sempre fácil aceder à mesma.

Purgue o ar do sistema hidráulico:

- Abra a válvula de descarga rodando a alavanca no sentido contrário aos ponteiros de relógio enquanto bombeia com a alavanca (10 vezes).
- Depois, bombeie o macaco até à altura máxima antes de o baixar novamente. O sistema hidráulico já não possui ar.

4. Funcionamento

⚠ Caution Posicione o macaco de rodas por baixo dos pontos de elevação do veículo.

- Certifique-se que não estão pessoas no veículo que será elevado. Desligue o motor e active o travão manual do veículo. Utilize calços para impedir que o carro se movimente (Fig. 05 (1)). Não entre no carro nem ligue o motor.
- Posicione o macaco de rodas de forma que não possa ser operado por baixo do veículo (Fig.05(4)).
- Consulte sempre o manual do veículo para identificar os pontos de elevação correctos do veículo.
- Utilize a alavanca ou o pedal para colocar o dispositivo de elevação na altura pretendida (Fig. 05 (2)). Certifique-se que a válvula hidráulica está fechada.

Para este efeito, é necessário apertar a alavanca no sentido dos ponteiros do relógio.

Atenção, o pedal é , principalmente, utilizado para aplicar o impulso sem carga.

- Os dispositivos de elevação são fornecidos com uma válvula de sobrecarga, que é ajusta-da pelo fabricante. Esta válvula não deve ser nunca reajustada.

- Para baixar a carga, rode lentamente a alavanca no sentido contrário aos ponteiros do relógio (Fig. 05 (3)).

- é necessário que o operador consiga observar o dispositivo de elevação e a carga durante todos os movimentos;

⚠ WARNING Nunca utilize o macaco para mover o veículo ou para mantê-lo elevado. Utilize sempre suportes de chassis (Fig. 05 (5)).

⚠ WARNING Quando não estiver a utilizar o macaco de rodas, o pistão/braço de elevação deve estar retraído.

⚠ WARNING não é permitido trabalhar sob a carga elevada até que esta fique segura através dos meios adequados.

⚠ WARNING o operador deve receber todas as informações adequadas sobre formação, sobre bombas e sobre a conversão de unidades de medida.

5. Instruções de manutenção

⚠ Caution Não utilize o produto danificado/deformado. Se ocorrer ruído ou vibração anómalos, pare a utilização imediatamente, em seguida, inspeção e peça ajuda ao fabricante. Recomendamos que essa inspeção seja feita por uma instalação de reparação autorizada pelo fabricante ou fornecedor.

⚠ Caution A única maior causa de falha nas unidades hidráulicas é a sujidade.

- Mantenha o macaco de serviço limpo e bem lubrificado para evitar a entrada de matérias estranhas no sistema. Se o macaco tiver sido exposto à chuva, neve, areia ou cascalho, terá de ser limpo antes de ser usado.
- Guarde o macaco, com os pistões totalmente retraídos, numa área bem protegida, onde não fique exposto a vapores corrosivos, pó abrasivo ou quaisquer outros elementos prejudiciais.
- Verifique periodicamente a condição do produto.
- Guarde o produto num ambiente seco e não corrosivo.
- Os proprietários e/ou utilizadores devem estar conscientes de que a reparação deste equipamento pode exigir instalações e conhecimentos especializados. Recomendamos que seja efectuada uma inspeção anual do produto por uma instalação de reparação autorizada pelo fabricante ou fornecedor e que quaisquer peças defeituosas, autocolantes ou rótulos de segurança ou sinais sejam substituídos por peças específicas do fabricante ou fornecedor. Está disponível uma lista de instalações de reparação autorizadas pelo fabricante ou fornecedor, por favor, peça-lhes ajuda.
- Qualquer produto que pareça estar danificado de qualquer maneira, se considere estar desgastado, ou funcione de forma anómala DEVE SER RETIRADO DO SERVIÇO ATÉ SER REPARADO. Recomenda-se que as reparações necessárias sejam feitas por uma instalação de reparação autorizada pelo fabricante ou fornecedor se as reparações forem permitidas pelo fabricante ou fornecedor.
- Só devem ser utilizados acessórios e/ou adaptadores fornecidos pelo fabricante.

6. Resolução de Problemas

Falha	Causa	Solução
O macaco com rodas não eleva a carga	1) A válvula de descida não foi devidamente fechada	Feche a válvula, rodando o veio da bomba no sentido dos ponteiros do relógio
	2) Óleo insuficiente	Baixe totalmente o carro transversal e coloque óleo hidráulico até 4 mm abaixo do rebordo do bujão no cilindro.
	3) Demasiado óleo no reservatório	Rebaixe totalmente o braço elevatório e verifique o nível do óleo. Se o nível do óleo for superior a 4 mm no bujão, retire algum óleo do depósito. O nível de óleo não deve ser superior a 4 mm sob o rebordo do bujão.
O macaco com rodas não segura a carga	4) Mesmo motivo que em 1)	Proceda conforme descrito em 1)
	5) O óleo hidráulico está contaminado com particulares ou sujidade	Como solução rápida, rode o veio da bomba no sentido dos ponteiros do relógio e coloque-se sobre a roda dianteira, puxe o braço elevatório totalmente para cima no carro transversal, liberte o carro transversal e baixe totalmente o braço elevatório rodando o veio da bomba no sentido contrário ao dos ponteiros do relógio. Feche novamente a válvula de descida, rodando o veio da bomba no sentido dos ponteiros do relógio, e experimente utilizar novamente a ferramenta.
O macaco com rodas não eleva a carga até à altura máxima indicada	6) Mesmo motivo que em 2)	Proceda conforme descrito em 2)
	7) Existem bolhas de ar no sistema hidráulico, por exemplo, devido ao transporte	Proceda conforme descrito em 5)
Não é possível baixar totalmente o carro transversal	8) Mesmo motivo que em 5)	Proceda conforme descrito em 5)
	9) A mola/posição da mola 2 não está devidamente fixa ou está gasta	Limpe e lubrifique regularmente todas as peças móveis e substitua todas as peças gastas por peças originais.
O macaco pneumático eleva com dificuldade	10) Mesmo motivo que em 7)	Proceda conforme descrito em 5)
	11) Mesmo motivo que em 3)	Proceda conforme descrito em 3)

7. EU Declaração de conformidade

Nós : Desoutter GmbH, Edmund-Seng-Str. 3-5, 63477 Maintal, Germany 63477 Maintal, Germany

Declaramos que o(s) produto(s): RH216 Serial Number: From A-10-2020 to Z-12-2099

Tipo(s) de máquina: Macaco de rodas Origem do produto: China

está em conformidade com os requisitos da Directiva do Conselho, referente às legislações dos Estados-Membros relacionados com : „Maquinaria” 2006/42/EC (17/05/2006)

normas harmonizadas aplicáveis: EN 1494:2000 + A1:2008

Nome e cargo do emissor: Pascal Roussy (R&D Manager)

Local e Data: Saint-Herblain, 08/08/2020



Ficheiro técnico disponível na sede da UE. Pascal Roussy, R&D manager, CP Technocenter 38, rue Bobby Sands - BP10273 44800 Saint Herblain - France

As instruções originais estão em Inglês. As outras línguas são uma tradução das instruções originais.

Copyright 2020, Rodcraft Pneumatic Tools

Todos os direitos reservados. É proibido o uso não autorizado, qualquer que seja o fim, assim como a cópia total ou parcial. Isto aplica-se particularmente a marcas comerciais, denominações de modelos, números de peças e desenhos. Utilize somente peças autorizadas. A Garantia ou a Responsabilidade pelo Produto não cobrem danos ou o mau funcionamento

1. Τεχνικά Χαρακτηριστικά (Βλ. σχήματα 1.)

Τεχνικά Χαρακτηριστικά	Βάρος	Ανυψωτική ικανότητα	Ποσότητα υδραυλικού λαδιού	A	B	C min.	C max.	D	D2	E	F	G
						Σε φορτίο						
						[mm]	[mm]					
Unit	[kg]	[kg]	[l]	[mm]	[mm]	[mm]	[mm]	[mm]	[mm]	[mm]	[mm]	[mm]
RH216	34	2500	0.250	425	75	355	500	685	1810	150	260	345

Στατικός συντελεστής δοκιμής: 1.5 / Δυναμικός συντελεστής δοκιμής: 1.25 .

Όλες οι τιμές ισχύουν από την ημερομηνία της παρούσας δημοσίευσης. Για πιο πρόσφατες πληροφορίες επισκεφτείτε την ιστοσελίδα www.rodcraft.com.

2. Τύπος(οι) μηχανημάτων

- Ο επαγγελματικός γρύλλος αέρος είναι μία συσκευή για την ανύψωση οχημάτων μέχρι το σημείο της πρόσβασης κατά την επισκευή και τη συντήρησή.
- Ο γρύλλος είναι μόνο ανυψωτική συσκευή και δεν πρέπει ποτέ να χρησιμοποιείται για τη μεταφορά και/ή φόρτωση οχήματος. Απαγορεύεται η ανύψωση με κάποιο άτομο στο εσωτερικό. Απαγορεύεται η μετακίνηση του γρύλλου με φορτίο Δεν επιτρέπεται καμία άλλη χρήση. Για επαγγελματική χρήση μόνο.
- Παρακαλούμε διαβάστε προσεκτικά τις οδηγίες πριν θέσετε το μηχάνημα.

3. Οδηγίες τοποθέτησης

⚠ WARNING Βεβαιωθείτε ότι όλα τα εξαρτήματα έχουν τοποθετηθεί σταθερά και συσφιχθεί.

- Αφαιρέστε την ασφάλεια μεταφοράς που βρίσκεται στο στήριγμα του βραχίονα. (Εικ.02). Πιέστε το στήριγμα του βραχίονα προς τα κάτω (1) και αφαιρέστε την ασφάλεια μεταφοράς (2).
- Πρώτα αφαιρέστε την εξάγωνη βίδα (Εικ.03(1)) που βρίσκεται στην πλευρά του κατώτερου τμήματος του βραχίονα του μοχλού και τοποθετήστε το άνω και κάτω τμήμα του βραχίονα του μοχλού μαζί πριν ασφαλίσετε τη σύνδεση με την εξάγωνη βίδα (Εικ.03(2/3/4)).
- Τώρα προσαρμόστε το βραχίονα του μοχλού στην ανυψωτική συσκευή (Εικ. 04). Για το σκοπό αυτό αφαιρέστε το ρικνό κοχλία (εξάγωνη βίδα) που βρίσκεται στο στήριγμα της ανυψωτικής συσκευής (Εικ.04(1)) και τοποθετήστε το βραχίονα του μοχλού μέσα στο στήριγμα (Εικ.04(2)). Σφίξτε τη βίδα ξανά (Εικ.04(3/4)).
- Πριν χρησιμοποιήσετε το γρύλλο είναι απαραίτητο να εξεραώσετε το υδραυλικό κύκλωμα (Εικ.06).

⚠ Caution Πρέπει να διατηρείται μία περιοχή εργασίας 1 m χωρίς εμπόδια τόσο μπροστά όσο και πίσω από το μηχάνημα ενώ βρίσκεται σε λειτουργία ούτως ώστε να είναι εύκολα προσβάσιμη.

Κάντε εξερεύνηση από το υδραυλικό σύστημα:

- Ανοίξτε την ανακουφιστική βαλβίδα στρέφοντας το βραχίονα του μοχλού αριστερόστροφα ενώ ταυτόχρονα κάνετε κίνηση άντλησης με το μοχλό (10 φορές).
- Έπειτα, συνεχίστε την άντληση του γρύλλου μέχρι να τον σηκώσετε στο μέγιστο ύψος του πριν τον χαμηλώσετε ξανά. Το υδραυλικό σύστημα έχει εξερευνηθεί.

4. Λειτουργία

⚠ Caution Τοποθετήστε το γρύλλο κάτω από τα σημεία ανύψωσης του οχήματος.

- Βεβαιωθείτε ότι κανείς δεν βρίσκεται μέσα στο όχημα που πρόκειται να ανυψωθεί. Σβήστε τη μηχανή του οχήματος και τραβήξτε χειρόφρενο. Χρησιμοποιήστε σφήνες για να εμποδίσετε το αυτοκίνητο να μετακινηθεί (Εικ. 05(1)). Μην εισέρχεστε στο όχημα και μην θέτετε σε λειτουργία τη μηχανή του.
- Τοποθετείτε πάντα τον γρύλλο ανύψωσης οχημάτων με τέτοιο τρόπο ώστε να μην μπορείτε να τον χειριστείτε ενώ βρίσκεστε κάτω από το όχημα (Εικ.05(4)).
- Να χειρίζεστε πάντα το αυτοκίνητο χειροκίνητα ώστε να μπορείτε να διαπιστώσετε τα σωστά σημεία ανύψωσης του.
- Να χρησιμοποιείτε το βραχίονα του μοχλού ή το πεντάλ ελέγχου ασφαλείας για να φέρετε την ανυψωτική συσκευή στο επιθυμητό ύψος (Εικ.05(2)). Βεβαιωθείτε ότι η υδραυλική βαλβίδα είναι κλειστή.

Για το σκοπό αυτό είναι απαραίτητο να ασφαλίσετε το βραχίονα του μοχλού δεξιόστροφα.

Παρακαλούμε σημειώστε ότι το πεντάλ ελέγχου χρησιμοποιείται κυρίως για να γεφυρώσει την έλλειψη φορτίου.

- Οι ανυψωτικές συσκευές διατίθενται με βαλβίδα υπερφόρτωσης, η οποία έχει ρυθμιστεί από τον κατασκευαστή. Δεν πρέπει ποτέ να ρυθμίζετε μόνοι σας αυτή τη βαλβίδα.
- Για να χαμηλώσετε το φορτίο, στρέψτε αργά το βραχίονα του μοχλού αριστερόστροφα (Εικ.05(3)).
- είναι απαραίτητο να μπορεί να δει ο χειριστής τη συσκευή ανύψωσης και το φορτίο κατά τη διάρκεια όλων των κινήσεων,

⚠ WARNING Ποτέ μην χρησιμοποιείτε το γρύλλο για να μετακινήσετε ένα όχημα ή για να το κρατήσετε ανυψωμένο επί μακρόν. Να χρησιμοποιείτε πάντα στήριγματα πλασιού (Εικ.05(5)).

⚠ WARNING Όταν δεν χρησιμοποιείτε τον γρύλλο, το έμβολο/βραχίονας ανύψωσης πρέπει να τραβηγμένος προς τα μέσα.

⚠ WARNING Δεν επιτρέπεται η εργασία κάτω από το ανυψωμένο φορτίο μέχρι να ασφαλιστεί με κατάλληλα μέσα.

⚠ WARNING Θα δίδονται στον χειριστή όλες οι απαραίτητες πληροφορίες σχετικά με την εκπαίδευση και σχετικά με τις δυνάμεις άντλησης και μετατόπισης.

5. Οδηγίες συντήρησης

⚠ Caution Μην χρησιμοποιείτε το προϊόν όταν έχει φθαρεί/παρामορφωθεί. Εάν αφύσικος θόρυβος ή κραδασμοί λαμβάνουν χώρα, σταματήστε αμέσως τη χρήση του προϊόντος, επιθεωρήστε το ύστερα και ζητήστε τη βοήθεια του κατασκευαστή. Συνιστάται η επιθεώρηση αυτή να γίνει στις εξουσιοδοτημένες εγκαταστάσεις επισκευής του κατασκευαστή ή του προμηθευτή.

⚠ Caution Η πλέον σημαντική και μοναδική αιτία αποτυχίας στις υδραυλικές μονάδες είναι οι ακαθαρσίες.

- Διατηρείτε το γρύλο υπηρεσίας καθαρό και καλά λίπασμένο για να αποτρέψει την εισχώρηση ξένων σωματίων στο σύστημα. Εάν ο γρύλος έχει εκτεθεί σε βροχή, χιόνι, ή σε χαλίκια, πρέπει να καθαριστεί πριν να χρησιμοποιηθεί.
- Αποθηκεύστε το γρύλο, με τα έμβολα πλήρως συμπυκνωμένα, σε μια καλά προστατευμένη περιοχή, όπου δεν θα πρέπει να εκτίθεται σε διαβρωτικούς ατμούς, τραχιά σκόνη, ή σε άλλα επιβλαβή στοιχεία.
- Ελέγξτε περιοδικά την κατάσταση του προϊόντος.
- Αποθηκεύστε το προϊόν σε ένα στεγνό και μη διαβρωτικό περιβάλλον.
- Οι ιδιοκτήτες και/ή χειριστές θα πρέπει να γνωρίζουν ότι η επισκευή του παρόντος εξοπλισμού μπορεί να απαιτεί εξειδικευμένες γνώσεις και υποδομή. Συνιστάται ο επίσης έλεγχος του προϊόντος να γίνεται από εξουσιοδοτημένο κέντρο επισκευής του κατασκευαστή ή του προμηθευτή και ότι οποιαδήποτε ελαττωματικά εξαρτήματα, αυτοκόλλητα ή ετικέτες ασφαλείας ή σήματα να αντικατασταθούν με τα εξαρτήματα εκείνα που καθορίζονται συγκεκριμένα από τον κατασκευαστή ή τον προμηθευτή. Μια λίστα από εξουσιοδοτημένες εγκαταστάσεις επισκευής διατίθεται από τον κατασκευαστή ή τον προμηθευτή, παρακαλείσθε να τους καλέσετε για βοήθεια.
- Οποιοδήποτε προϊόν φαίνεται ότι έχει φθαρεί κατά οποιοδήποτε τρόπο, βρέθηκε ότι είναι χαλασμένο, ή δεν λειτουργεί κανονικά ΘΑ ΠΡΕΠΕΙ ΝΑ ΑΠΟΣΥΡΘΕΙ ΑΠΟ ΤΗΝ ΚΥΚΛΟΦΟΡΙΑ ΜΕΧΡΙΣ ΟΤΟΥ ΕΠΙΣΚΕΥΑΣΤΕΙ. Συνιστάται οι αναγκαίες επισκευές να γίνονται από μια εξουσιοδοτημένη εγκατάσταση επισκευής του κατασκευαστή ή του προμηθευτή εάν οι επισκευές επιτρέπονται από τον κατασκευαστή ή τον προμηθευτή.
- Θα πρέπει να χρησιμοποιούνται μόνο τα εξαρτήματα ή/και οι προσαρμογείς που παρέχονται από τον κατασκευαστή.

6. Αντιμετώπιση βλαβών

Βλάβη	Αιτία	Αποκατάσταση
Ο επαγγελματικός γρύλλος αέρος δεν ανυψώνει το φορτίο	1) Η βαλβίδα καθόδου δεν κλείσει σωστά	κλείστε τη βαλβίδα γυρίζοντας την αντλία με τη φορά του άξονα
	2) Δεν υπάρχει αρκετό λάδι	Χαμηλώστε την οδοντωτή επιφάνεια εντελώς και γεμίστε με υδραυλικό λάδι μέχρι να φθάσει στα 4 mm κάτω από τη στεφάνη του εμβόλου λαδιού στον κύλινδρο
	3) Υπερβολικά πολύ λάδι στο δοχείο	Χαμηλώστε τον βραχίονα ανύψωσης εντελώς και ελέγξτε τη στάθμη του λαδιού. Αν η στάθμη του λαδιού είναι υψηλότερη από 4mm κάτω από το έμβολο λαδιού, αφαιρέστε λίγο λάδι από τη δεξιά μεν. Η στάθμη λαδιού δεν θα πρέπει να είναι υψηλότερα από 4mm κάτω από τη στεφάνη του εμβόλου λαδιού.
Ο επαγγελματικός γρύλλος αέρος δεν κρατά το φορτίο	4) Ο ίδιος λόγος όπως στο 1)	Συνεχίστε όπως περιγράφεται στο 1)
	5) Το υδραυλικό λάδι έχει μολυνθεί με σωματίδια ή βρωμιά	Για γρήγορη αντιμετώπιση, γυρίστε τον βραχίονα της αντλίας δεξιόστροφα και πατήστε στον μπροστινό τροχό, τραβήξτε εντελώς τον βραχίονα ανύψωσης στην οδοντωτή επιφάνεια, αφήστε την οδοντωτή επιφάνεια και χαμηλώστε τον βραχίονα ανύψωσης εντελώς γυρίζοντας τον άξονα αντλίας αριστερόστροφα. Κλείστε τη βαλβίδα καθόδου ξανά γυρίζοντας τον άξονα της αντλίας δεξιόστροφα και δοκιμάστε να χρησιμοποιήσετε το εργαλείο ξανά
Ο επαγγελματικός γρύλλος αέρος δεν ανυψώνει το φορτίο μέχρι το ενδεδειγμένο μέγιστο ύψος	6) Ο ίδιος λόγος όπως στο 2)	Συνεχίστε όπως περιγράφεται στο 2)
	7) Υπάρχουν φυσαλίδες αέρα στο υδραυλικό σύστημα για παράδειγμα από τη μεταφορά	Συνεχίστε όπως περιγράφεται στο 5)
Η οδοντωτή επιφάνεια δεν μπορεί να χαμηλώσει εντελώς	8) Ο ίδιος λόγος όπως στο 5)	Συνεχίστε όπως περιγράφεται στο 5)
	9) Το ελαττωματικό 2 ελατήριο, δεν είναι προσαρτημένο(α) σωστά ή φθαρμένο(α)	Καθαρίστε και λιπάνετε όλα τα κινούμενα μέρη τακτικά και ανταλλάξτε όλα τα φθαρμένα και κατεστραμμένα μέρη με νέα αυθεντικά εξαρτήματα
Ο επαγγελματικός γρύλλος αέρα ανυψώνεται με δυσκολία	10) Ο ίδιος λόγος όπως στο 7)	Συνεχίστε όπως περιγράφεται στο 5)
	11) Ο ίδιος λόγος όπως στο 3)	Συνεχίστε όπως περιγράφεται στο 3)

7. EU Δήλωση Πιστότητας EK

Εμείς: Desoutter GmbH, Edmund-Seng-Str. 3-5, 63477 Maintal, Germany 63477 Maintal, Germany
 Δηλώνουμε υπεύθυνα ότι το(τα) προϊόν(-ντα): RH216 Serial Number: From A-10-2020 to Z-12-2099

Τύπος(οι) μηχανημάτων: Γρύλλος αέρος με ρόδες Πρόελευση προϊόντος: Κίβλα
 είναι σύμφωνα(-α) προς τις απαιτήσεις της Οδηγίας του Συμβουλίου που αφορά την προσέγγιση των νομοθεσιών των κρατών μελών τις σχετικές με: τα «Μηχανήματα» 2006/42/EC (17/05/2006)

εφαρμοστέ(-α) εναρμονισμένο(-α) πρότυπο(-α): EN 1494:2000 + A1:2008

Όνομα και αρμοδιότητα του δηλούντος: Pascal Roussy (R&D Manager)

Τόπος & Ημερομηνία: Saint-Herblain, 08/08/2020



Τεχνικός φάκελος διαθέσιμος από τα κεντρικά γραφεία της EE. Pascal Roussy, R&D manager, CP Technocenter 38, rue Bobby Sands - BP10273 44800 Saint Herblain - France

Οι αρχικές οδηγίες είναι στα αγγλικά. Οι άλλες γλώσσες αποτελούν μετάφραση των πρωτότυπων οδηγιών.

Copyright 2020, Rodcraft Pneumatic Tools

Με επιφύλαξη παντός δικαιώματος. Απαγορεύεται οποιαδήποτε μη εξουσιοδοτημένη χρήση ή αντιγραφή των περιεχομένων ή τμημάτων τους. Αυτό ισχύει ιδιαίτερα για εμπορικά σήματα, ονομασίες μοντέλων, αριθμούς εξαρτημάτων και σχεδιαγράμματα. Χρησιμοποιείτε μόνο εξουσιοδοτημένα εξαρτήματα. Οποιαδήποτε ζημιά ή βλάβη που προκαλείται από τη χρήση μη εξουσιοδοτημένων εξαρτημάτων δεν καλύπτεται από την Εγγύηση ή την Υπαιότητα Προϊόντος.

1. Dane techniczne (Patrz dane 1.)

Dane techniczne	Waga	Udźwig	Ilość oleju hydraulicznego	A	B	C	C	D	D2	E	F	G
						min.	max.					
						Przy obciążeniu						
Unit	[kg]	[kg]	[l]	[mm]	[mm]	[mm]	[mm]	[mm]	[mm]	[mm]	[mm]	[mm]
RH216	34	2500	0.250	425	75	355	500	685	1810	150	260	345

Współczynnik testu statycznego: 1.5 / Współczynnik testu dynamicznego: 1.25 .

Wszystkie wartości są aktualne w dniu niniejszej publikacji. Najnowsze informacje dostępne są na stronie internetowej www.rodcraft.com.

2. Typ(y) urządzenia

- Podnośnik wózkowy służy do unoszenia pojazdu w celu umożliwienia jego naprawy lub konserwacji.
- Podnośnik jest tylko urządzeniem służącym do podnoszenia i nigdy nie należy go używać do przemieszczania czy obciążania pojazdu. Zabrania się podnoszenia pojazdu, gdy ktoś w nim siedzi. Zabrania się przemieszczania podnośnika, który jest obciążony. Wszelkie inne zastosowanie jest niedozwolone. Wyłącznie do profesjonalnego użytku.
- Przed uruchomieniem urządzenia prosimy uważnie zapoznać się z treścią instrukcji.

3. Instrukcja montażowa

⚠ WARNING Należy dopilnować, by wszystkie części dobrze zamocować i dokręcić.

- Usunąć blokadę na czas transportu umiejscowioną na wsporniku dźwigni. (Rys.02). Docisnąć wspornik dźwigni do dołu (1) i zdjąć blokadę transportową (2).

- Najpierw usunąć śrubę z łbem sześciokątnym (Rys.03(1)) z boku dolnego drążka dźwigni, następnie złożyć ze sobą górny i dolny drążek dźwigni, zabezpieczając ich połączenie wykręconą wcześniej śrubą sześciokątną (Rys.03(2/3/4)).
- Teraz przymocować drążek dźwigni do urządzenia podnoszącego (Rys.04). W tym celu wykręcić śrubę z łbem sześciokątnym we wsporniku urządzenia podnoszącego (Rys.04(1)) i umieścić drążek dźwigni we wsporniku (Rys.04(2)). Ponownie dokręcić śrubę (Rys.04(3/4)).
- Przed użyciem podnośnika konieczne jest odpowietrzenie obwodu hydraulicznego (Rys.06).

⚠ Caution Podczas pracy urządzenia, przed i za nim należy zapewnić wolną od przeszkód przestrzeń roboczą co najmniej 1 metra, co zapewni swobodny dostęp.

Z układu hydraulicznego usunąć powietrze:

- Otworzyć zawór rozładowniczy, obracając dźwignię w stronę przeciwną do ruchu wskazówek zegara (w lewo), jednocześnie pompując dźwignią (10 razy).
- Następnie pompować podnośnikiem do osiągnięcia jego wysokości przed jego ponownym opuszczeniem. Układ hydrauliczny ulega odpowietrzeniu.

4. Czynność

⚠ Caution Należy ustawić podnośnik dokładnie pod punktami podnoszenia pojazdu.

- Sprawdzić, czy nie ma żadnych osób w podnoszonym samochodzie. Wyłączyć silnik i zaciągnąć ręczny hamulec w samochodzie. Za pomocą klinów zabezpieczyć samochód przed poruszeniem się (Rys.05(1)). Nie wsiadać do samochodu, ani nie włączać silnika.
- Zawsze ustawiać podnośnik wózkowy w taki sposób, aby nie zachodziła możliwość jego obsługi spod samochodu (Rys.05(4)).
- Zawsze korzystać z podręcznika użytkownika i obsługi samochodu w celu precyzyjnego określenia prawidłowych punktów podnoszenia pojazdu.
- Do osiągnięcia żądanej wysokości podnoszenia używać drążka dźwigni lub pedału nożnego (Rys.05 (2)). Sprawdzić, czy jest zamknięty zawór hydrauliczny.
- Z tej przyczyny ważne jest dokręcenie drążka dźwigni zgodnie z ruchem wskazówek zegara.
- Prosimy zauważyć, że pedał nożny jest głównie używany do objęcia przesuwu bez obciążenia.
- Podnośniki są wyposażone w zawór przeciążenia, wyregulowany fabrycznie przez producenta. Tego zaworu nigdy nie wolno regulować ponownie.
- W celu opuszczenia obciążenia należy wolno obracać drążek dźwigni w kierunku przeciwnym do ruchu wskazówek zegara (Rys.05(3)).
- operator ma obowiązek obserwowania podnośnika oraz ładunku podczas wykonywania wszelkich ruchów;

⚠ WARNING Nigdy nie używać podnośnika do przemieszczania samochodu, ani nie pozostawiać go w stanie podniesionym. Zawsze używać stojaków podwoziowych (Rys.05(5)).

⚠ WARNING W przypadku, gdy podnośnik nie jest używany, musi mieć wciśnięty tłok/ramię podnoszące.

⚠ WARNING zabrania się wykonywania prac pod uniesionym ładunkiem, o ile nie zostanie zabezpieczony z użyciem odpowiednich środków.

⚠ WARNING operator musi uzyskać wszelkie konieczne informacje dotyczące szkoleń oraz mocy pompowania i sił przełożenia.

5. Instrukcja konserwacji

⚠ Caution Nie korzystać z uszkodzonych/zdeformowanych produktów. W razie stwierdzenia nietypowego hałasu lub wibracji należy niezwłocznie przerwać korzystanie z narzędzia, dokonać jego przeglądu oraz zwrócić się do producenta z prośbą o pomoc. Zaleca się, by przegląd dokonali pracownicy warsztatu naprawczego autoryzowanego przez producenta lub dostawcę.

⚠ Caution Główną przyczyną usterek urządzeń hydraulicznych jest obecność brudu.

- Podnośnik należy utrzymywać w czystości i zapewnić odpowiednie smarowanie, co zapobiegnie przedostaniu się ciał obcych. W przypadku, gdyby podnośnik narażony był na działanie deszczu, śniegu, piasku czy żwiru, przed użyciem należy go wyczyścić.
- Podnośnik, którego tłoki muszą być całkowicie schowane, należy składować w strzeżonym miejscu, w którym nie będzie narażony na działanie korozyjnych oparów, pyłu czy innych szkodliwych czynników.
- Okresowo sprawdzać stan produktu.
- Produkt należy przechowywać w suchym miejscu, nie narażając go na działanie czynników korozyjnych.
- Właściciele i/lub operatorzy powinni mieć świadomość, że naprawa niniejszego sprzętu może wymagać specjalistycznej wiedzy i narzędzi. Zaleca się, by coroczny przegląd dokonywali pracownicy warsztatu naprawczego autoryzowanego przez producenta lub dostawcę, oraz by wszelkie uszkodzone części lub nalepki lub oznaczenia związane z bezpieczeństwem wymieniać na części wskazane przez producenta. Wykaz autoryzowanych warsztatów naprawczych dostępny jest u producenta lub dostawcy.
- Wszelkie produkty noszące ślady jakichkolwiek uszkodzeń, zużyte, lub które działają nieprawidłowo NALEŻY WYCOFAĆ Z UŻYCIA DO CHWILI ICH NAPRAWIENIA. Zaleca się, by koniecznych napraw dokonali pracownicy warsztatu naprawczego autoryzowanego przez producenta lub dostawcę, jeśli naprawy dozwolone są przez producenta lub dostawcę.
- Należy stosować wyłącznie przystawki i/lub łączniki dostarczone przez producenta.

6. Wykrywanie i usuwanie usterek

Usterka	Przyczyna	Działania zaradcze
Podnośnik wózkowy nie podnosi ładunku	1) Zawór obniżający nie został poprawnie zamknięty	Zamknąć zawór, obracając żerdź pompową w kierunku zgodnym z ruchem wskazówek zegara.
	2) Za mało oleju	Całkowicie obniżyć łożę i dolać oleju hydraulicznego – do poziomu 4 mm poniżej obrzeża korka na cylindrze
	3) Za dużo oleju w zbiorniku	Całkowicie obniżyć ramię unoszące i sprawdzić poziom oleju. Jeśli poziom oleju jest wyższy niż 4mm pod korkiem, usunąć niewielką ilość oleju ze zbiornika. Poziom oleju nie powinien być wyższy niż 4mm pod obrzeżem korka.
Podnośnik wózkowy nie trzyma ładunku	4) Taki sam powód jak w 1)	Postępować zgodnie z zaleceniami z punktu 1)
	5) Olej hydrauliczny jest zanieczyszczony cząsteczkami lub kurzem	Szybkie rozwiązanie to przekreślenie żerdzi pompowej w kierunku zgodnym z ruchem wskazówek zegara i stanięcie na przednim kole, wyciągnięcie ramienia unoszącego całkowicie w górę, a następnie zwolnienie łoża i całkowite obniżenie ramienia, przy jednoczesnym obracaniu żerdzi pompowej w przeciwną stronę. Zamknąć zawór obniżający obracając żerdź pompową w kierunku zgodnym z ruchem wskazówek zegara i ponownie spróbować użyć narzędzia.
Podnośnik wózkowy nie podnosi ładunku na maksymalną wysokość	6) Taki sam powód jak w 2)	Postępować zgodnie z zaleceniami z punktu 2)
	7) W układzie hydraulicznym są pęcherze powietrza (powstałe np. w czasie transportu)	Postępować zgodnie z zaleceniami z punktu 5)
Łoże nie obniża się całkowicie	8) Taki sam powód jak w 5)	Postępować zgodnie z zaleceniami z punktu 5)
	9) Sprężyna/sprężyny w pozycji 2 jest/są nieprawidłowo przymocowane lub zużyte	Regulaminie czyścić i smarować wszystkie ruchome części oraz wymieniać wszystkie uszkodzone i zużyte elementy na nowe oryginalne części zamienne.
Podnośnik wózkowy podnosi ładunek z trudnościami	10) Taki sam powód jak w 7)	Postępować zgodnie z zaleceniami z punktu 5)
	11) Taki sam powód jak w 3)	Postępować zgodnie z zaleceniami z punktu 3)

7. EU Deklaracja zgodności

My : Desoutter GmbH, Edmund-Seng-Str. 3-5, 63477 Maintal, Germany 63477 Maintal, Germany
Oświadczamy, że produkt (produkty): RH216 Serial Number: From A-10-2020 to Z-12-2099

Typ(y) urządzenia: Podnośnik wózkowy Pochodzenie produktu: Chiny
jest (są) zgodne z wymogami Dyrektywy Rady, odpowiadającej ustawodawstwu krajów członkowskich i dotyczącej : „Maszyn i urządzeń” 2006/42/EC (17/05/2006)

stosowanych norm zharmonizowanych : EN 1494:2000 + A1:2008

Nazwisko i stanowisko wydającego deklarację: Pascal Roussy (R&D Manager)

Miejsce i data: Saint-Herblain, 08/08/2020



Plik techniczny jest dostępny w siedzibie UE. Pascal Roussy, R&D manager, CP Technocenter 38, rue Bobby Sands - BP10273 44800 Saint Herblain - France

Oryginalną instrukcję napisano w języku angielskim. Inne języki to tłumaczenie instrukcji oryginalnej.

Copyright 2020, Rodcraft Pneumatic Tools

Wszystkie prawa zastrzeżone. Używanie lub kopiowanie całości lub części niniejszego tekstu bez upoważnienia jest zabronione. Dotyczy w szczególności znaków towarowych, określeń modeli, numerów części i rysunków. Należy stosować wyłącznie części autoryzowane przez producenta. Usterki i awarie powstałe w wyniku używania nieautoryzowanych części nie jest objęte Gwarancją ani Ubezpieczeniem od odpowiedzialności za produkt.

1. Technické údaje (Viz obrázky 1.)

Technické údaje	Hmotnost	Nosnost	Množství hydraulického oleje	A	B	C min.	C max.	D	D2	E	F	G
						Při zátěži						
Unit	[kg]	[kg]	[l]	[mm]	[mm]	[mm]	[mm]	[mm]	[mm]	[mm]	[mm]	[mm]
RH216	34	2500	0.250	425	75	355	500	685	1810	150	260	345

Koeficient statického testu: 1.5 / Koeficient dynamického testu: 1.25 .

Všechny hodnoty jsou platné k datu vydání této publikace. Nejnovější informace naleznete na webových stránkách www.rodcraft.com.

2. Typ(y) nástroje

- Hydraulický pohyblivý zvedák je zařízení pro zvedání vozidla pro lepší přístup během opravy a údržby.
- Zvedák je pouze zvedací zařízení a neměl by být nikdy používán k přepravě a/nebo nakládání vozidla. Je zakázáno zvedat vozidlo s člověkem na palubě. Pohybovat zvedákem se zvednutým vozidlem je zakázáno. Není určen k žádnému jinému účelu. Pouze pro profesionální použití.
- Před uvedením do provozu si prosím přečtěte pozorně návod.

3. Pokyny pro upevnění

- ⚠ WARNING** Přesvědčte se, zda jsou všechny součásti upevněné a utažené.
- Vyměňte z držáku páky přepravní zámek. (Obr. 02). Držák páky stlačte dolů (1) a sejměte přepravní zámek (2).
 - Nejprve vyjměte šestihřanný šroub (Obr. 03(1)) na boku spodní strany tyče zvedáku a zasuňte horní a spodní stranu tyče zvedáku do sebe, následně zajistěte šestihřanným šroubem (Obr. 03 (2/3/4)).
 - Nyní připevněte tyč ke zvedáku (Obr.04). Za tímto účelem vyjměte šestihřanný šroub na držáku páky zvedáku (Obr.04(1)) a vložte páku zvedáku do tohoto držáku (Obr.04(2)). Šroub opět dotáhněte (Obr. 04 (3/4)).
 - Před použitím zvedáku je nezbytné z hydraulického okruhu vypustit veškerý vzduch (Obr.06).

⚠ Caution Před i za pracujícím strojem je potřeba udržovat volnou pracovní oblast 1 m, aby byl stále snadno přístupný.

Odstraňte vzduch z hydraulického systému:

- Otevřete vypouštěcí ventil otočením tyče proti směru hodinových ručiček, přičemž zároveň tyčí (10 krát).
- Před dalším snížením pak vypumpujte zvedák do jeho maximální polohy. Hydraulický systém bude tímto odareťován.

4. Provoz

⚠ Caution Zasuňte prosím zvedák pod zvedací body vozidla.

- Ujistěte se, že ve zvedaném vozidle nezůstala žádná osoba. Vypněte motor a zatáhnete ruční brzdou. Podložte kola klíny, zabráníte tak pohybu vozidla (Obr. 05 (1)). Nesedějte do vozidla a nespouštějte motor.
- Vždy umístěte zvedák tak, aby jej nebylo možno ovládat z pozice pod autem (Obr. 05 (4)).
- Pro určení správných bodů ke zvednutí vozidla si vždy přečtěte návod k vozidlu.
- Použijte tyč zvedáku či nožní pedál, kterým zvednete zvedák do požadované výšky (Obr. 05 (2)). Ujistěte se, že je ventil hydrauliky uzavřen. Za tímto účelem je nutné upevnit tyč zvedáku ve směru hodinových ručiček.
- Vezměte, prosím, na vědomí, že nožní pedál se používá hlavně pro překonání zdvihu naprázdno.
- Zvedáky jsou dodávány s ventilem proti přetížení, který je nastaven výrobcem. Tento ventil nesmí být nikdy přenastavován.
- Pro snížení nákladu otočte tyčí zvedáku pomalu proti směru hodinových ručiček (Obr. 05 (3)).
- je nezbytné, aby obsluha dokázala sledovat zvedák i zvedané zařízení během všech pohybů;

⚠ WARNING Nikdy zvedák nepoužívejte k přesunu vozidla či k neustálému udržení vozidla ve vzduchu. Vždy používejte podpěrné lavice (Obr. 05 (5)).

⚠ WARNING Pokud zvedák nepoužíváte, musí být píst / zvedací rameno zataženo.

⚠ WARNING není dovoleno pracovat pod zvednutým vozidlem, dokud nebude správně zajištěno.

⚠ WARNING obsluha by měla být obeznámena se všemi nezbytnými informacemi o školení a pumpování a přenosu sil.

5. Pokyny k údržbě

⚠ Caution Nepoužívejte poškozený/deformovaný produkt. Pokud dochází k abnormálnímu zvuku nebo vibracím, ihned produkt přestaňte používat, prohlédněte jej a požádejte o pomoc výrobce. Doporučuje se, aby tuto prohlídku provedla opravná výroba nebo dodavatele.

⚠ Caution Hlavní příčinou závad hydraulických jednotek je nečistota.

- Udržujte servisní zvedák v čistotě a dobře namazaný, aby do systému nevnikly cizí částice. Pokud byl zvedák vystaven dešti, sněhu nebo štěrku, je nutné jej před použitím vyčistit.
- Zvedák ukládejte s úplně zataženými písty v době chráněném prostoru, kde nebude vystaven korozivním výparům, brusnému prachu či jiným škodlivým materiálům.
- Stav výrobku pravidelně kontrolujte.
- Výrobek skladujte v suchém prostředí, kde nedochází ke korozi.
- Majitelé a/nebo provozovatelé musejí vzít na vědomí, že toto zařízení může vyžadovat speciální znalosti a vybavení. Doporučuje se provádět každoroční kontrolu výrobku v servisní opravě výrobce nebo dodavatele a veškeré vadné části, štítky nebo bezpečnostní štítky či značky by měly být vyměněny za originální díly výrobce nebo dodavatele. Seznam autorizovaných servisních oprav je k dispozici u výrobce nebo dodavatele, požádejte je prosím o pomoc.
- Produkt, který jeví jakékoli známky poškození, je opotřebovaný nebo pracuje abnormálně, MUSÍ BÝT VYŘAZEN Z PROVOZU DO DOBY, NEŽ BUDE OPRAVEN. Doporučuje se, aby nezbytné opravy provedla opravná výroba nebo dodavatele, pokud jsou opravy výrobcem nebo dodavatelem povoleny.
- Používejte pouze příslušenství a/nebo adaptéry dodané výrobcem.

6. Řešení problémů

Závada	Příčina	Opatření
Zvedák nezvedne břemeno	1) Vypouštěcí ventil nebyl správně uzavřen	Uzavřete prosím ventil otočením držadla pumpy po směru hodinových ručiček
	2) Není dostatek oleje	Úplně snižte čep a doplňte hydraulický olej, dokud není 4 mm po šroubením zátky válce
	3) Příliš mnoho oleje v nádrži	Snižte prosím úplně zvedací rameno a zkontrolujte hladinu oleje. Pokud je hladina oleje vyšší než 4 mm pod olejovou zátkou, odeberte prosím olej z nádrže. Hladina oleje by neměla být více než 4 mm pod šroubením olejové zátky.
Zvedák neudrží zátěž	4) Stejná příčina jako u 1)	Pokračujte prosím dle bodu 1)
	5) Hydraulický olej je kontaminovaný částicemi špíny	Pro rychlé řešení prosím otočte držadlem pumpy po směru hodinových ručiček a stoupněte si na přední kolo. zatáhněte za zvedací rameno a vytáhněte jej celé z čepu, uvolněte čep a úplně snižte zvedací rameno, a otáčejte přitom držadlem pumpy proti směru hodinových ručiček. Uzavřete vypouštěcí ventil opětovným otočením držadla po směru hodinových ručiček a opět zkuste zvedák použít
Zvedák nezvedne zátěž až do maximální výšky	6) Stejná příčina jako u 2)	Pokračujte prosím dle bodu 2)
	7) V hydraulickém systému jsou bublinky, pravděpodobně vznikly přepravou	Pokračujte prosím dle bodu 5)
Čep netze úplně snížit	8) Stejná příčina jako u 5)	Pokračujte prosím dle bodu 5)
Zvedák zvedá s obtížemi	9) Pružina /poloha pružiny 2, je /není připevněna správně, nebo je opotřebovaná	Pravidelně čistěte a mažte všechny pohyblivé díly a vyměňte všechny poškozené a opotřebované díly za nové a originální
	10) Stejná příčina jako u 7)	Pokračujte prosím dle bodu 5)
	11) Stejná příčina jako u 3)	Pokračujte prosím dle bodu 3)

7. EU Prohlášení o shodě

My : Desoutter GmbH, Edmund-Seng-Str. 3-5, 63477 Maintal, Germany 63477 Maintal, Germany
 Prohlásujeme, že výrobek (výrobky): RH216 Serial Number: From A-10-2020 to Z-12-2099

Typ(y) nástroje: Hadraulický zvedák Původ výrobku: Čína
 je ve shodě s požadavky směrnice Evropské rady týkajících se sblížení zákonů členských států vztahujících se ke „Strojírenství“ 2006/42/EC (17/05/2006)

je v souladu s příslušnými harmonizovanými normami: EN 1494:2000 + A1:2008

Jméno a pozice vydavatele: Pascal Roussy (R&D Manager)

Místo a datum: Saint-Herblain, 08/08/2020



Technický soubor je k dispozici v sídle EU. Pascal Roussy, R&D manager, CP Technocenter 38, rue Bobby Sands - BP10273 44800 Saint Herblain - France

Originální návod je v angličtině. Ostatní jazyky jsou překladem originálního návodu.

Copyright 2020, Rodcraft Pneumatic Tools

Všechna práva vyhrazena. Veškeré nepovolené používání nebo kopírování obsahu nebo jeho částí je zakázáno. Platí to zvláště pro obchodní značky, označení modelů, čísla součástek a výkresy. Používejte pouze schválené součástky. Veškerá poškození nebo selhání způsobená použitím neschválených součástek není pokryto zárukou nebo zodpovědností za výrobek.

1. Technické údaje (pozri obrázky 1.)

Technické údaje	Hmotnosť	Kapacita zdvihu	Množstvo hydraulického cievky	A	B	C		D	D2	E	F	G
						min.	max.					
						Pri zaťažení						
Unit	[kg]	[kg]	[l]	[mm]	[mm]	[mm]	[mm]	[mm]	[mm]	[mm]	[mm]	[mm]
RH216	34	2500	0.250	425	75	355	500	685	1810	150	260	345

Koeficient testu statiky: 1.5 / Koeficient testu dynamiky: 1.25.

Všetky hodnoty sú súčasne ku dňu vydania tejto brožúrky. Kvôli najnovším informáciám, prosíme navštívte webovú stránku www.rodcraft.com.

2. Typ prístrojov

- Pojazdný vozíkový zdvihák je zariadenie na zdvihanie vozidla smerom nahor kvôli prístupnosti počas opráv a údržby.
- Zdvihák je len zdvihacie zariadenie, spotrebič a nikdy by nemal byť použitý na prepravu, dopravu a/alebo nakladanie vozidla. Zdvíhanie vozidla s osobou vo vnútri zdviháka je zakázané. Pohybovanie a hýbanie zdvihákom s nákladom alebo bremenom je zakázané. Nie je dovolené žiadne iné použitie. Len na profesionálne použitie.
- Pred uvedením do prevádzky si prosím prečítajte pozorne návod.

3. Montážny návod

⚠ WARNING Uistite sa, že každá súčiastka je upevnená a utiahnutá.

- Odstráňte prepravný zámok na podpore páky. (Obr.02). Stlačte podporu páky nadol (1) a odstráňte prepravný zámok (2).
- Najprv odstráňte hexagónovú skrutku (Obr.03(1)) na strane nižšej pákovej tyče a položte hornú a dolnú pákovú tyč spolu pred zabezpečenie spojenia s hexagónovou skrutkou (Obr.03(2/3/4)).
- Teraz pripojte pákovú tyč na zdvihacie zariadenie (Obr.04). Pre tento účel odstráňte hexagónovú skrutku na podpere zdvihacieho zariadenia (Obr.04(1)) a umiestnite pákovú tyč a žrd do podpory (Obr.04(2)). Upevnite skrutku znova (Obr.04(3/4)).
- Pred použitím zdviháka je potrebné odzdušniť a vysať vzduch z hydraulického el. obvodu (Obr.06).

⚠ Caution Pracovná plocha 1 meter musí byť zachovaná ako voľná aj z prednej aj zo zadnej strany zariadenia pokiaľ je v prevádzke tak, aby bol vždy ľahko prístupný.

Zbavte sa a odstráňte vzduch z hydraulického systému:

- Otvorte prepúšťací ventil otočením pákovej tyče proti smeru hodinových ručičiek zatiaľ čo a kým rovnako v tom istom čase čerpáte pákou (10 krát).
- Potom, napumpujte zdvihák smerom nahor do jeho maximálnej výšky predtým, ako ho znova spustíte do nižšej pozície. Hydraulický systém je odzdušnený a odplynený.

4. Prevádzka

⚠ Caution Prosím umiestnite pojazdný zdvihák pod zdvihacie body vozidla.

- Uistite sa, že žiadna osoba nie je v aute, ktoré sa má zdvihnúť. Vypnite motor a zapojte ručnú brzdzu auta. Použite klíny, kláty (alebo zveráky, svorky), aby ste predišli tomu, že sa auto bude hýbať a posúvať (Obr.05(1)). Nechoďte dovnútra auta a nezapínajte motor.
- Vždy umiestnite zdvihák na auto takým spôsobom, aby nebolo schopné prevádzky a operácie zo spodku auta (Obr.05(4)).
- Vždy použite užívateľský manuál auta, aby ste identifikovali správne zdvihacie body vozidla.
- Použite pákovú tyč alebo nožný pedál na to, aby ste nastavili zdvihacie zariadenie/prístroj do požadovanej výšky (Obr.05(2)). Uistite sa a zabezpečte, bol hydraulický ventil uzatvorený.

Pre tento účel je potrebné uistiť a upevniť žrd a páku v smere hodinových ručičiek.

Prosím všimnite si, že nožný pedál je hlavne používaný na preklenutie a spojenie ťah a zdvih bez bremena a záťaže.

- Zdviháky a prístroje sú poskytované s ventilom preťaženia a zaťaženia, ktorý bol prispôbený a nastavený výrobcom. Tento ventil nesmie byť nikdy prenasťovaný a prepripôsobovaný.
- Aby ste znížili náklad a bremeno, otočte pákovú tyč pomaly proti smeru hodinových ručičiek (Obr.05(3)).
- Je potrebné, aby operátor mohol sledovať a pozorovať zdvihacie zariadenie a náklad počas všetkých pohybov a hnutí zariadením;

⚠ WARNING Nikdy nepoužívajte zdvihací prístroj na to, aby ste posúvali auto alebo ho nechali zdvihnúť. Vždy použite stojany na podvozok (Obr.05(5)).

⚠ WARNING Keď nepoužívate piest zdviháka / zdvihacie rameno musí byť potiahnuté a vtiahnuté.

⚠ WARNING nie je dovolené pracovať pod zdvihnutým nákladom alebo bremenom až pokiaľ nie je zabezpečené vhodnými prostriedkami.

⚠ WARNING operátor obdrží a poskytne sa mu všetok potrebný materiál a informácie o školení a tréningu a o čerpaní a zdvíhaní a zmene a prestavbe jednotky el. energie.

5. Montážny návod

⚠ Caution Nepoužívajte poškodený/deformovaný produkt. Ak sa vyskytne abnormálny hluk alebo vibrácie, zastavte okamžite používanie, potom skontrolujte a požiadajte výrobcu o pomoc. Odporúča sa, aby táto prehliadka a kontrola bola vykonaná výrobcom alebo autorizovaným dilerom či inštitúciou dodávateľa na opravy.

⚠ Caution Najväčšia jednotlivá a samostatná príčina/dôvod zlyhania v hydraulických jednotkách je špina.

- Uchovávajte servisovanie zdvíhaka čisté a dobre namazané, aby ste predchádzali cudzím materiálom a hmoté, aby sa dostali do systému. Ak bol zdvíhák vystavený dažďu, snehu, piesku alebo štrku, musí byť vyčistený predtým, ako sa bude používať.
- Uskladnite zdvíhák, s piestami úplne stiahnutými, v dobre chránenej miestnosti či oblasti, kde nebude vystavený korozívnym ničivým vplyvom a výparom, drsným a abrazívnym prachovým časticami, alebo akýmkoľvek iným škodlivým prvkom.
- Pravidelne a periodicky kontrolujte stav produktu.
- Skladujte produkt na suchom a nekorozívnom mieste, v prostredí.
- Majitelia a/alebo prevádzkovatelia by si mali byť vedomí, že oprava tohto zariadenia si môže vyžadovať špecializované vedomosti a znalosti a inštitúcie. Odporúča sa, aby ročná prehliadka a kontrola produktu bola vykonávaná výrobcom alebo dodávateľom teda jeho autorizovanou opravou jednotkou a aby akékoľvek poškodené časti a diely, dekalcky alebo bezpečnostné štítky a nálepky alebo značky mohli byť vymenené za špecifikované súčasti a diely od výrobcu alebo dodávateľa. Zoznam autorizovaných inštitúcií na opravy je dostupný od výrobcu alebo dodávateľa, prosíme volajte im.
- Akýkoľvek produkt, ktorý sa javí ako poškodený akýmkoľvek spôsobom, sa javí ako opotrebovaný alebo sa pri prevádzke správa abnormálne BY MAL BYŤ STIAHNUTÝ Z PREVÁDZKY AŽ DO OPRAVY. Odporúča sa, aby potrebné opravy boli vykonávané výrobcom alebo dodávateľom, teda jeho autorizovanou jednotkou či inštitúciou na opravy, ak sú opravy povolené výrobcom alebo dodávateľom.
- Majú sa používať len doplnky, súčiastky a diely a/alebo adaptéry dodávané výrobcom.

6. Riešenie problémov

Zlyhanie	Dôvod/príčina	Náprava
Pojazdný vozíkový zdvíhák nezdvíha náklad, bremeno	1) Zostupný ventil nebol poriadne zatvorený alebo utiahnutý 2) Nedostatok oleja 3) Príliš veľa oleja v nádrži	Prosíme zatvorte ventil otočením tyče čerpadla proti smeru hodinových ručičiek. Znížte sedadlo úplne a doplňte a dotejte hydraulický olej, až do výšky 4 mm pod okraj olejového vývodu na valci Prosíme znížte zdvíhacie rameno úplne a skontrolujte hladinu oleja. Ak je hladina oleja vyššie ako 4mm pod zátkou oleja, prosíme odstráňte časť oleja z nádrže. Úroveň oleja by nemala byť vyššia ako 4mm pod okrajom či lemom zátky oleja.
Pojazdný vozíkový zdvíhák neudrží náklad, bremeno	4) Rovnaká príčina ako v 1) 5) Hydraulický olej je kontaminovaný časticami, smietkami alebo špinou	Prosíme pokračujte ako je popísané v bode 1) Ako rýchlu pomoc a opravu, prosíme otočte tyč čerpadla v smere hodinových ručičiek a stúpnete si na predné koleso, prisuňte si zdvíhacie rameno úplne k sedadlu, uvoľnite sedadlo a znížte úplne zdvíhacie rameno otočením tyče čerpadla proti smeru hodinových ručičiek. Uzavorte zostupný ventil znova otočením tyče čerpadla v smere hodinových ručičiek a pokúste sa znova nástroj použiť.
Pojazdný vozíkový zdvíhák nezdvíha náklad, bremeno až do požadovanej indikovanej maximálnej výšky	6) Rovnaká príčina ako v 2) 7) Sú tu vzduchové bubliny v hydraulickom systéme napríklad z dopravy a presunov	Prosíme pokračujte ako je popísané v bode 2) Prosíme pokračujte ako je popísané v bode 5)
Sedadlo nemôže byť úplne znížené a spustené	8) Rovnaká príčina ako v 5) 9) Pružina / pozícia pružiny 2 je / nie je poriadne pripojená alebo je opotrebovaná	Prosíme pokračujte ako je popísané v bode 5) Čistite a mažte všetky pohyblivé súčasti pravidelne a vymeňte všetky poškodené a opotrebované súčasti za nové originálne súčiastky a diely.
Pojazdný vozíkový zdvíhák sa zdvíha len s obtiažami a ťažkosťami	10) Rovnaká príčina ako v 7) 11) Rovnaká príčina ako v 3)	Prosíme pokračujte ako je popísané v bode 5) Prosíme pokračujte ako je popísané v bode 3)

7. EU Deklarácia zhody

Spoločnosť: Desoutter GmbH, Edmund-Seng-Str. 3-5, 63477 Maintal, Germany 63477 Maintal, Germany
Tu deklaruje a vyhlasuje, že výrobky: RH216 Serial Number: From A-10-2020 to Z-12-2099

Typy prístrojov: Pojazdný zdvíhák Pôvod výrobcu: Čína

je v súlade s zhode s požiadavkami Smerníc Rady ohľadom aproximácie členských štátov, čo súvisí s: až „Strojové zariadenia“ 2006/42/EC (17/05/2006)

aplikovateľné s harmonizovanými štandardmi: EN 1494:2000 + A1:2008

Meno a pozícia vydávateľa: Pascal Roussy (R&D Manager)

Miesto a dátum: Saint-Herblain, 08/08/2020



Technické prístroje dostupné z ústredia EÚ. Pascal Roussy, R&D manager, CP Technocenter 38, rue Bobby Sands - BP10273 44800 Saint Herblain - France

Originálny návod je v angličtine. Ostatné jazyky sú prekladom originálneho návodu.

Copyright 2020, Rodcraft Pneumatic Tools

Všetky práva vyhradené. Akékoľvek nepovolené použitie alebo kopírovanie obsahu alebo jeho časti je zakázané. Toto sa konkrétne týka značiek, tried modelov, čísel súčiastok a výkresov. Používajte len autorizované súčiastky. Akékoľvek poškodenie alebo nesprávne fungovanie spôsobené použitím neautorizovaných súčiastok nie je kryté zárukou ani zodpovednosťou za poškodenie.

1. Műszaki adatok (lásd az ábrákat 1.)

Műszaki adatok	Tömeg	Teherbírás	Hidraulikaolaj mennyisége	A	B	C min.	C max.	D	D2	E	F	G
						Terhelésnél						
Unit	[kg]	[kg]	[l]	[mm]	[mm]	[mm]	[mm]	[mm]	[mm]	[mm]	[mm]	[mm]
RH216	34	2500	0.250	425	75	355	500	685	1810	150	260	345

Statikus tesztegység: 1.5 / Dinamikus tesztegység: 1.25 .

Az összes feltüntetett érték a jelen kiadvány dátumakor érvényes. A legfrissebb adatokért kérjük, látogassa meg a www.rodcraft.com internetes oldalt.

2. Géptípus(ok):

- A krokodilemelő egy járművek felemelésére szolgáló eszköz azok hozzáférésehez javítás vagy karbantartás során.
- Az emelő kizárólag emelésre szolgál és tilos a jármű szállítására és/vagy rakodására használni. Járművet benne ülő személlyel tilos felemelni! A leterhelt emelő mozgatása tilos! Más felhasználás nem engedélyezett. Csak professzionális felhasználásra.
- Kérjük, olvassa el a használati utasítást, mielőtt beindítja a gépet.

3. Felszerelési utasítások

- ⚠ WARNING** Ügyeljen rá, hogy minden alkatrész rögzített és meghúzott legyen.
- Távolítsa el a szállításhoz használt reteszt a kar tartójáról. (02. ábra). Nyomja le a kar tartóját (1), és távolítsa el a szállítási reteszt (2).
 - Először csavarja ki az csavart (03. ábra (1)) az alsó kar végén, majd illessze össze az alsó és a felső kart, végül a csavarral rögzítse ezeket egymáshoz (03. ábra (2/3/4)).
 - Most csatlakoztassa a kart az emelőhöz (04. ábra). Ehhez távolítsa el az hatlapfejű csavart a tartóról (04. ábra (1)) és helyezze a kart a tartóba (04. ábra (2)). Húzza meg a csavart újra (04. ábra (3/4)).
 - A krokodilemelő használata előtt légteleníteni kell a hidraulikus kört (06. ábra)

⚠ Caution Egy 1 m-es munkaterületet kell szabadon hagyni a gép előtt és mögött működés közben, hogy az mindig könnyen hozzáférhető legyen.

Légtelenítse a hidraulikarendszert:

- A kart az óramutató járásával ellentétes irányba forgatva nyissa ki a leengedő szelepet, de azzal egyidőben működtesse is az emelőt a karral (10-szor).
- Ezt követően emelje fel az emelőt a maximális magasságba, majd engedje le. A hidraulikarendszer légtelenítése befejeződik.

4. Használat

- ⚠ Caution** Állítsa a krokodilemelőt a jármű emelési pontja alá.
- Ellenőrizze, hogy senki nem tartózkodik a járműben. Állítsa le a motort és húzza be az autó kizárólag. Ékekkel biztosítsa, hogy az autó ne mozdulhasson el (05. ábra (1)). Ne szálljon be az autóbába és ne indítsa be a motort.
 - Az emelőt mindig úgy állítsa be, hogy az autó alól ne lehessen kezelni (05. ábra (4)).
 - A jármű emelési pontjainak meghatározásához mindig használja annak kézikönyvét.
 - A kar vagy a pedál segítségével emelje az emelőt a kívánt magasságba (05. ábra (2)). Ügyeljen arra, hogy a hidraulikus szelep zárva legyen. Ehhez az óramutató járásának irányába forgatva be kell csavarni a kart. Felhívjuk a figyelmét, hogy a lábpedál elsősorban a terhelés levételére szolgál.
 - Az emelő eszközt egy szelep védi a túlterheléstől, amit a gyártó állított be. Ezt a szelepet tilos módosítani.
 - A teher leengedéséhez lassan forgassa a kart az óramutató járásával ellentétes irányba (05. ábra (3)).
 - feltétlenül szükséges, hogy a kezelő nézhessen az emelő eszközre és a terhet annak minden mozgása során;

⚠ WARNING Soha ne használja az emelőt az autó mozgatására vagy felemelt állapotban tartására. Mindig használjon állványokat az alváz megemeléséhez (05. ábra (5)).

⚠ WARNING Amikor nem használja a krokodilemelőt, húzza vissza a dugattyút/emelőkart.

⚠ WARNING tilos a megemelt teher alatt dolgozni, amíg nincs megfelelő módon rögzítve.

⚠ WARNING a kezelőt tájékoztatni kell a képzéssel, a pumpálással és a transzlációs erővel kapcsolatos összes szükséges információról.

5. Karbantartási utasítások

⚠ Caution Ne használjon sérült/deformálódott terméket. Ha szokatlan zajt vagy vibrációt tapasztal, azonnal hagyja abba a használatot, ezután vizsgálja át a terméket, és kérjen segítséget a gyártótól. Ajánlott az átvizsgálást a gyártó vagy a szállító hivatalos szervizével elvégeztetni.

⚠ Caution A leggyakoribb oka a hidraulikus emelők meghibásodásának a kosz.

- Tartsa tisztán és megfelelően megkenve a szervizemelőt, hogy elkerülje az idegen anyag bejutását a rendszerbe. Ha az emelő esőnek, hónak, homoknak vagy sárnak volt kitéve, akkor azt a használat előtt meg kell tisztítani.
- Az emelőt úgy tárolja, hogy a dugattyúk teljesen be legyenek húzva, emellett jól védett területen, hogy ne legyen kitéve korrodáló gőzöknek, karcoló pornak vagy bármilyen más káros hatásnak.
- Rendszeresen ellenőrizze a termék állapotát.
- A terméket száraz, nem korrodáló környezetben tárolja.
- A tulajdonosoknak és/vagy kezelőknek tisztában kell lenniük azzal, hogy a termék javítása speciális tudást és eszközöket igényelhet. Javasolt a terméket évente átvizsgáltatni a gyártó vagy a szállító hivatalos szervizével, az esetleges hibás alkatrészeket, matricákat és biztonsági címkéket vagy jelzéseket a gyártó vagy a szállító által biztosított alkatrésze cserélni. A hivatalos szervizek listája elérhető a gyártónál vagy a szállítónál, kérjen azoktól segítséget.
- A bármilyen módon sérültnek, kopottnak tűnő vagy szokatlanul működő terméket A JAVÍTÁSIG KI KELL VONNI A HASZNÁLATBÓL. Javasolt a szükséges javításokat a gyártó vagy a szállító hivatalos szervizével elvégeztetni, ha a gyártó vagy a szállító engedélyezi a javítást.
- Csak a gyártó által biztosított kiegészítő és/vagy adapterek használhatók.

6. Hibaelhárítás

Hiba	Ok	Megoldás
A krokodilemelő nem emeli fel a terhet.	1) A leeresztőszelep nem megfelelően lett elzárva.	Zárja el a szelepet a pumpálórudat az óramutató járásával irányba forgatva.
	2) Nincs elég olaj.	Engedje le teljesen a nyerget, és töltsön utána hidraulikaolajat, amíg az olaj nincs 4 mm-nyire a leeresztőcsavar pereme alatt a hengerben.
	3) Túl sok olaj van a tartályban.	Engedje le teljesen az emelőkart, és ellenőrizze az olajszintet. Ha az olajszint 4 mm-nél közelebb van a leeresztőcsavarhoz, erőszakkal némi olajat a tartályból. Az olajszintet nem lehet 4 mm-nél közelebb a leeresztőcsavar pereméhez.
A krokodilemelő nem tartja meg a terhet.	4) Ugyanaz az ok, mintpontban az 1)	pontban leírtak szerint járjon el az 1)
	5) A hidraulikaolaj részecskékkel vagy kosszal szennyeződött.	Gyorsmegoldásként fordítsa a pumpálórudat az óramutató járásával egyező irányba, és lépjen az első kerékre, teljesen emelje fel az emelőkart a nyergem, oldja ki a nyerget, és engedje le teljesen az emelőkart a pumpálókart az óramutató járásával ellentétes irányba forgatva. Zárja el újra a leeresztőszelepet a szivattyúrudat az óramutató járásával egyező irányba forgatva, és próbálja meg újra használni a szerszámot.
A krokodilemelő nem emeli fel a terhet a jelzett maximális magasságig.	6) Ugyanaz az ok, mintpontban az 2)	pontban leírtak szerint járjon el az 2)
	7) Légbuborékok vannak a hidraulikarendszerben, például a szállítás következtében.	pontban leírtak szerint járjon el az 5)
A nyereg nem engedhető le teljesen.	8) Ugyanaz az ok, mintpontban az 5)	pontban leírtak szerint járjon el az 5)
	9) A rugó/2. rugó nem megfelelően van felhelyezve vagy elhasználódott.	Rendszeresen tisztítsa meg és zsírozza meg a mozgó részeket és cserélje ki az összes sérült és elhasznált alkatrészt új eredeti alkatrészekkel.
A krokodilemelő nehezen emel.	10) Ugyanaz az ok, mintpontban az 7)	pontban leírtak szerint járjon el az 5)
	11) Ugyanaz az ok, mintpontban az 3)	pontban leírtak szerint járjon el az 3)

7. EU Megfelelőségi nyilatkozat

Mi, a: Desoutter GmbH, Edmund-Seng-Str. 3-5, 63477 Maintal, Germany 63477 Maintal, Germany kijelentjük, hogy az alábbi termék(ek): RH216 Serial Number: From A-10-2020 to Z-12-2099 Géptípus(ok): Krokodilemelő A termék származása: Kína megfelel(nek) a tagországok törvényeiben megfogalmazott, alábbiakban szereplő tanácsí irányelvek követelményeinek: „Gépek, berendezések” 2006/42/EC (17/05/2006) vonatkozó harmonizált szabvány(ok): EN 1494:2000 + A1:2008

Kibocsátó neve és beosztása: Pascal Roussy (R&D Manager)



Hely, dátum: Saint-Herblain, 08/08/2020

A műszaki leírás az EU-s képviselőtől szerezhető be. Pascal Roussy, R&D manager, CP Technocenter 38, rue Bobby Sands - BP10273 44800 Saint Herblain - France

Az eredeti útmutató angol nyelven íródott. Más nyelveken az eredeti útmutató fordítása érhető el.

Copyright 2020, Rodcraft Pneumatic Tools

Minden jog fenntartva. A tartalom vagy annak egy részének illetéktelen felhasználása vagy másolása tilos. Ez különösen vonatkozik a védjegyekre, típusnevekre, cikkszámokra és rajzokra. Csak jóváhagyott alkatrészeket használjon! A nem jóváhagyott alkatrészek használatából eredő sérülésekre vagy üzemzavarokra nem vonatkozik a Garancia vagy a Termékszavatosság.

1. Tehnični podatki (glej slike 1.)

Tehnični podatki	Teža	Nosilnost	Količina hidravličnega olja	A	B	C min.	C max.	D	D2	E	F	G
						Terhelésnél						
						[mm]	[mm]					
Unit	[kg]	[kg]	[l]	[mm]	[mm]	[mm]	[mm]	[mm]	[mm]	[mm]	[mm]	[mm]
RH216	34	2500	0.250	425	75	355	500	685	1810	150	260	345

Koeficient statičnega preizkusa: 1.5 / Koeficient dinamičnega preizkusa: 1.25.

Vse vrednosti veljajo kot tekoče od datuma te izdaje. Za najnovejše informacije obiščite stran www.rodcraft.com.

2. vrsta stroja (oziroma vrste)

- Dvigalka na kolesih je naprava za dviganje vozila za lažji dostop med popravilom in vzdrževanjem.
- Dvigalka je namenjena samo dvigovanju in je ni dovoljeno uporabljati za transport in/ali natovarjanje vozil. Dvigavanje vozila, v katerem je oseba, je prepovedano. Premikanje dvigalke pod obremenitvijo je prepovedano. Uporaba v druge namene ni dovoljena. Samo za profesionalno uporabo.
- Prosimo, pred zagonom pozorno preberite navodila.

3. Navodila za montažo

⚠ WARNING Prepričajte se, da so vsi deli pritrjeni in priviti.

- Odstranite transportno zaščito z držala za vzvod. (Slika 02). Držalo za vzvod potisnite navzdol (1) in izvlecite transportno zaščito (2).
- Najprej odvijte vijak s šeststrobo glavo (Slika 03 (1)) na strani spodnje vzvodne ročice in sestavite zgornjo in spodnjo vzvodno ročico preden spoj zavarujete z vijakom s šeststrobo glavo (Slika 03 (2/3/4))
- Pritrdite vzvodno ročico na dvizhno napravo (Slika 04). V ta namen odvijte vijak s šeststrobo glavo z držala za vzvod na dvizhni napravi (Slika 04 (1)) in vzvodno ročico vstavite v držalo (Slika 04 (2)). Ponovno privijte vijak (Slika 04 (3/4)).
- Pred uporabo avtomobilske dvigalke obvezno odzračite hidravlično vezje (Slika 06).

⚠ Caution Med delovanjem stroja morate pred in za strojem zagotoviti prazno delovno območje 1 m, tako da je stroj ves čas lahko dostopen

Odstranite zrak iz hidravličnega sistema:

- Odprite odzračevalni ventil tako, da zasukate vzvodno ročico v nasprotni smeri urinega kazalca (10 krat).
- Nato dvigalko dvignite do maksimalne višine in jo ponovno spustite. Zrak je iztisnjen iz hidravličnega sistema

4. Delovanje

⚠ Caution Avtomobilsko dvigalko namestite pod mesta na vozilu, predvidena za dvigovanje.

- Prepričajte se, da v vozilu, ki ga želite dvigniti, ni oseb. Ugasnite motor in zategnite ročno zavoro. Da boste preprečili premikanje avtomobila, uporabite zagozde (Slika 05 (1)). Ne vstopajte v avtomobil in ne vžigajte motorja.
- Dvigalko vedno namestite tako, da je ni mogoče upravljati izpod avtomobila (Slika 05 (4)).
- Za ugotavljanje ustreznih mest za dvigovanje vedno preverite navodila za uporabo avtomobila.
- Dvizhno napravo s tlačenjem vzvodne ročice ali pedala namestite na želeno višino (Slika 05 (2)). Prepričajte se, da je hidravlični ventil zaprt. V ta namen pritrdite vzvodno ročico v smeri urinega kazalca.
- Upošteвайте, da je pedal v glavnem namenjen premostitvi hoda neobremenjene naprave.
- Dvizhne naprave so opremljene s tovarniško prednastavljenim varnostnim ventilom za preprečevanje preobremenitve. Tega ventila ni dovoljeno prenavljati.
- Za spuščanje bremena vzvodno ročico zasukajte v nasprotni smeri urinega kazalca (Slika 05 (3)).
- upravljavec naj med premikanjem ves čas opazuje dvigalko napravo in breme;

⚠ WARNING Dvigalke nikoli ne uporabljajte za premikanje avtomobila ali za ohranjanje avtomobila v dvignjenem položaju. Vedno uporabite osne podporne elemente (Slika 05 (5)).

⚠ WARNING Ko avtomobilske dvigalke ne uporabljate, mora biti bat/dvigalna roka zložena.

⚠ WARNING delo pod dvignjenim bremenom je dovoljeno le, če je le-to pritrjeno in stabilizirano na primeren način.

⚠ WARNING upravljavec mora imeti vse potrebne informacije o usposabljanju, uporabi črpalke in pretvorbi enot za energijo.

5. Navodila za vzdrževanje

⚠ Caution Ne uporabljajte poškodovanega/deformiranega izdelka. Če se pojavijo nenavaden zvok ali vibracije, takoj prenehajte uporabljati, nato pa preverite in prosite proizvajalca za pomoč. Priporočamo, da to preverjanje izvedejo v pooblaščenem servisu proizvajalca ali dobavitelja.

⚠ Caution Največji posamični vzrok odpovedi hidravličnih enot je umazanija.

- Servisno dvigalko ohranajte čisto in dobro namazano, da preprečite vstop tujkov v sistem. Če je bila dvigalka izpostavljena dežju, snegu, pesku, ali produ, jo je treba pred uporabo očistiti.
- Dvigalko shranite s popolnoma umaknjenimi bati v dobro zaščitenem območju, kjer ne bo izpostavljen korozivnim hlapom, abrazivnemu prahu, ali kakršnim koli drugim škodljivim elementom.
- Periodično preverjajte stanje izdelka.
- Izdelek shranjujte v suhem okolju brez korozije.
- Lastniki in/ali uporabniki se morajo zavedati, da popravilo te opreme zahteva specialistično znanje in prostore. Priporočamo, da izdelek vsako leto pregleda pooblaščen servis proizvajalca ali dobavitelja in da okvarjene dele, etikete ali varnostne nalepke ali oznake zamenja z deli, ki jih je navedel proizvajalec ali dobavitelj. Seznam pooblaščenih servisov je na voljo pri proizvajalcu ali dobavitelju. Pokličite jih za pomoč.
- Izdelka, ki na kakršen koli način kaže, da je poškodovan, obrabljen ali deluje nenormalno, je NI DOVOLJENO UPORABLJATI, DOKLER NI POPRAVLJEN. Priporočamo, da potrebna popravila opravi pooblaščen servis proizvajalca ali dobavitelja, če jih dovoljuje proizvajalec ali dobavitelj.
- Uporabiti je dovoljeno le dodatke in/ali adapterje proizvajalca.

6. Odpravljanje težav

Okvara	Vzrok	Rešitev
Dvigalka na kolesih ne dvigne bremena	1) Spustni ventil ni bil pravilno zaprt	Zaprte ventil tako, da obrnete drog črpalke v smeri urinega kazalca.
	2) Ni dovolj olja	Spustite sedlo dvigalke v najnižji položaj in dlijte hidravlično olje, da bo njegova gladina 4 mm pod obročem oljnega čepa na cilindru.
	3) V rezervoarju je preveč olja	Povsem spustite dvizno ročico in preverite količino olja. Če je gladina olja višje kot 4 mm pod oljnim čepom, odstranite nekaj olja iz rezervoarja. Gladina olja ne sme segati višje od 4 mm pod obročem oljnega čepa.
Dvigalka na kolesih ne drži bremena dvignjenega	4) Enaki razlogi kot pri 1)	Ravnajte enako kot pri točki 1)
	5) Hidravlično olje je onesnaženo s tujki ali nečistočami	Težavo lahko odpravite tako, da obrnete drog črpalke v smeri urinega kazalca in stopite na sprednje kolo, nato do konca povlečete dvizno ročico na sedlo dvigalke in nato sprostite sedlo ter povsem spustite dvizno ročico tako, da obrnete drog črpalke v nasprotni smeri urinega kazalca. Znova zaprite spustni ventil tako, da obrnete drog črpalke v smeri urinega kazalca, nato poskusite znova uporabiti orodje.
Dvigalka na kolesih ne dvigne bremena do označene maksimalne višine	6) Enaki razlogi kot pri 2)	Ravnajte enako kot pri točki 2)
	7) V hidravličnem sistemu so zračni mehurčki, na primer zaradi transporta	Ravnajte enako kot pri točki 5)
Sedlo dvigalke ni mogoče povsem spustiti	8) Enaki razlogi kot pri 5)	Ravnajte enako kot pri točki 5)
	9) Vzmet(i) na položaju 2 ni(so) pravilno pritrjena(-e) ali je (so) izrabljena (-e)	Redno čistite in mažite vse premikajoče se dele in zamenjajte vse poškodovane ali izrabljene dele z novimi originalnimi deli.
Dvigalka na kolesih dviguje s težavo	10) Enaki razlogi kot pri 7)	Ravnajte enako kot pri točki 5)
	11) Enaki razlogi kot pri 3)	Ravnajte enako kot pri točki 3)

7. EU IZJAVA ES O SKLADNOSTI

Mi : Desoutter GmbH, Edmund-Seng-Str. 3-5, 63477 Maintal, Germany 63477 Maintal, Germany
Izjavljamo, da je izdelek (oziroma izdelki): RH216 Serial Number: From A-10-2020 to Z-12-2099
vrsta stroja (oziroma vrste): Avtomobilska dvigalka Izvor izdelka: Kitajsko
v skladu z zahtevami direktiv Sveta Evrope o približevanju zakonodaje držav članic glede : „strojev“ 2006/42/EC (17/05/2006)
veljavnih harmoniziranih standardov: EN 1494:2000 + A1:2008

Ime in funkcija izdajatelja: Pascal Roussy (R&D Manager)

Kraj in datum: Saint-Herblain, 08/08/2020



Tehnična kartoteka je na voljo. Pascal Roussy, R&D manager, CP Technocenter 38, rue Bobby Sands - BP10273 44800 Saint Herblain - France

Originalna navodila so v angleškem jeziku. Drugi jeziki so prevodi izvirnih navodil.

Copyright 2020, Rodcraft Pneumatic Tools

Vse pravice pridržane. Vsaka nepooblaščen uporaba ali kopiranje vsebine ali dela vsebine sta prepovedani. To se še posebej nanaša na tovarniške zaščitne znamke, nazive modelov, številke delov in risbe. Uporabljajte samo odobrene nadomestne dele. Vsaka poškodba ali motnje v delovanju, ki so rezultat uporabe neodobrenih nadomestnih delov, niso krite z Garancijo

1. Techniniai duomenys (žr. brėžinius 1.)

Techniniai duomenys	Svoris	Keliamoji galia	Hidraulinės alyvos kiekis	A	B	C	C	D	D2	E	F	G
						min.	max.					
						Pri obremenitvi						
Unit	[kg]	[kg]	[l]	[mm]	[mm]	[mm]	[mm]	[mm]	[mm]	[mm]	[mm]	[mm]
RH216	34	2500	0.250	425	75	355	500	685	1810	150	260	345

Statinis testo koeficientas: 1.5 / Dinaminis testo koeficientas: 1.25 .

Visos pateiktos vertės galioja leidinio išleidimo metu. Naujausios informacijos ieškokite internete adresu www.rodcraft.com.

2. Įrankis

- Domkratas su ratukais – tai įrankis, skirtas automobiliui pakelti, kad būtų galima atlikti remonto ir techninės priežiūros darbus.
- Domkratas skirtas tik kėlimui, todėl jo negalima naudoti automobilio pakrovimui ir/ar transportavimui. Draudžiama kelti transporto priemonės, jei jos viduje yra žmogus. Domkratu pakeltą transporto priemonę stumti ar traukti draudžiama. Draudžiama įrankį naudoti kietokiems tikslams. Tik profesionaliam naudojimui.
- Prašome atidžiai perskaityti prieš pradėdam darbą su įrankiu.

3. Montavimo instrukcija

⚠ WARNING Įsitinkite, kad visos dalys yra tinkamai užfiksuotos ir priveržtos.

- Nuo sverto laikiklio nuimkite transportavimo apsaugą. (02 pav.). Nuspauskite sverto laikiklį (1) ir nuimkite transportavimo fiksuotojų (2).
- Pirmiausiai iš sverto apatinio strypo šono išsukite šešiakampį varžtą (03(1) pav.), tada sujunkite viršutinę ir apatinę sverto strypo dalis ir sutvirtinkite jas šešiakampiu varžtu (03(2/3/4) pav.).
- Pritvirtinkite sverto strypą prie kėlimo mechanizmo (04 pav.). Iš kėlimo įrenginio laikiklio išsukite šešiakampį varžtą (04(1) pav.) ir įstatykite į laikiklį sverto strypą (04(2) pav.). Įsukite atgal varžtą (04(3/4) pav.).
- Prieš pradėdami dirbti su įrankiu, pirmiausiai iš hidraulinės sistemos reikia pašalinti orą (07 pav.).

⚠ Caution Darbo metu prieš ir už preso turi būti paliktas laisvas 1 m darbinis plotas, kad prie mechanizmo visada būtų lengva prieiti.

Pašalinkite iš hidraulinės sistemos orą:

- Norėdami atidaryti išleidimo vožtuvą, pasukite sverto strypą prieš laikrodžio rodyklę ir tuo pat metu 10 kartus nuspauskite svertą.
- Po to pakelkite domkratą atramą į maksimalų aukštį ir vėl nuleiskite. Oras iš hidraulinės sistemos pašalintas.

4. Įrankio naudojimas

⚠ Caution Pakiškite domkratą su ratukais po automobilio kėlimo taškais.

- Prieš keldami automobilį įsitinkite, kad jame nėra žmonių. Išjunkite automobilio variklį ir užtraukite rankinį stabdį. Pleištais arba trinkelėmis užtikrinkite, kad automobilis nepajudės iš vietos (05(1) pav.). Nelipkite į automobilį ir neužveskite variklio.
- Domkratą po automobilio visada pakiškite taip, kad jo nebūtų galima valdyti būnant po automobiliumi (05(4) pav.).
- Automobilio kėlimo taškai tiksliai nurodyti automobilio naudojimo instrukcijoje.
- Sverto strypu arba pedalu pakelkite domkratą į norimą aukštį (05(2) pav.). Įsitinkite, kad hidraulinis vožtuvas uždarytas. Tam tikslui strypą reikia sukti pagal laikrodžio rodyklę tol, kol jis tvirtai užsisifikuoja.
- Prašome turėti omenyje, kad kojinis pedalas yra skirtas dimkrato nuleidimui be krovinio.
- Šie domkratai turi gamintojo sureguliuotą perkrovos vožtuvą. Reguluoti šį vožtuvą savarankiškai griežtai draudžiama.
- Norėdami nuleisti krovinį, lėtai sukite sverto strypą prieš laikrodžio rodyklę (05(3) pav.).
- bet kokio judėjimo metu operatorius privalo gerai matyti domkratą ir juo pakeltą transporto priemonę.

⚠ WARNING Nenaudokite domkrato su ratukais automobiliui pervežti ir nepalikite automobilio pakelto. Tam visada naudokite važiuklės kėlimo stendus (05(5) pav.).

⚠ WARNING Nenaudojant domkrato su ratukais, jo kėlimo stūmoklis/kėliklio petys turi būti sustumtas.

⚠ WARNING draudžiama dirbti po pakelta, bet tinkamomis priemonėmis saugiai nepamorta transporto priemonė.

⚠ WARNING operatorius turi būti gerai susipažinęs su visa informacija apie pasirengimą, pumpavimą ir perdavimo jėgas.

5. Techninės priežiūros instrukcijos

⚠ Caution Niekada nenaudokite pažeistų arba deformuotų įrankių. Išgirdę neįprastą garsą arba pajutę vibraciją nedelsdami nutraukite darbus, patikrinkite įrankius ir kreipkitės į gamintoją. Patikrą rekomenduojame patikėti gamintojo arba tiekėjo įgaliotai remonto įmonei.

⚠ Caution Dažniausiai pasitaikanti domkrato trikdžių priežastis yra purvas ir nešvarumai.

- Pasirūpinkite, kad domkratas visada būtų švarus ir gerai suteptas, kad į sistemą nepatektų jokių nešvarumų. Jei domkratas sušlapo lietuje, apsnigo, užšiteršė smėliu ar dulkelėmis, prieš naudojimą jį gerai išvalykite.
- Domkratą laikykite su visiškai sustumtais stūmokliais, taip apsaugosite juos nuo kenksmingų garų, abrazyvių dalelių ir kitų kenksmingų veiksnių.
- Reguliariai tikrinkite įrankio būklę.
- Laikykite įrankį sausoje vietoje, saugokite nuo korozijos.
- Šio įrankio savininkai ir naudotojai turi žinoti, kad šio prietaiso remontui reikalingos žinios ir specialūs įrankiai. Kartą per metus rekomenduojame pasirūpinti, kad įrankį patikrintų įgaliotos gamintojo arba tiekėjo remonto įmonės specialistai pakeisť defektuotas bei nusidėvėjusias įrankio dalis bei išjėjamuosius lipdukus. Įgaliotų remonto įmonių sąrašo teiraukitės pas gamintoją arba tiekėją.
- Nusidėvėjęs, pažeistas arba sugedęs įrankis NEDELSIANT TURI BŪTI PAŠALINTAS IŠ DARBO VIETOS IR SUREMONTUOTAS. Remonto ir priežiūros darbus rekomenduojame patikėti tik gamintojo arba tiekėjo įgaliotos remonto įmonės specialistams.
- Su įrankiu galima naudoti tik gamintojo tiekiamus priedus bei adapterius.

6. Gedimų šalinimas

Gedimas	Priežastis	Sprendimas
Nepavyksta domkratu pakelti krovinio	1) Nuleidimo sklendė nepakankamai gerai užsuktą.	Užsukite sklendę sukdamsi siurblio strypą pagal laikrodžio rodyklę.
	2) Per mažas alyvos kiekis.	Nuleiskite kėlimo įrenginį iki pat žemės ir pripilkite hidraulinės alyvos tiek, kad iki cilindro alyvos kamščio apačios liktų apie 4 mm tarpelis.
	3) Rezervuare per daug alyvos.	Iki galo žymyn nuleiskite kėlimo pečių ir patikrinkite alyvos lygį. Jei tarpelis iki alyvos kamščio yra mažesnis nei 4 mm, iš bako šiek tiek alyvos išleiskite. Iki cilindro alyvos kamščio apačios turi likti ne mažiau nei 4 mm tarpelis
Nepavyksta domkratu pakelti krovinio	4) Priežastis tokia pat punkte kaip 1)	punkte nurodytus veiksmus atlikite 1) 1)
	5) Hidraulinė alyva užteršta nešvarumais ar teršalais	Pasukite siurblio strypą pagal laikrodžio rodyklę ir, užlipę ant priekinio rato, iki pat viršaus pakelkite kėlimo įrenginio pakėlimo rankeną, tada paleiskite kėlimo įrenginį ir, sukdamsi siurblio strypą prieš laikrodžio rodyklę, nuleiskite kėlimo pečių iki pat apačios. Sukdamsi siurblio strypą pagal laikrodžio rodyklę užsukite nuleidimo sklendę ir vėl išbandykite įrankį.
Domkratas nepakelia krovinio iki nurodyto maksimalaus aukščio.	6) Priežastis tokia pat punkte kaip 2)	punkte nurodytus veiksmus atlikite 1) 2)
	7) Į hidraulinę sistemą galejo patekti oro burbuliukų	punkte nurodytus veiksmus atlikite 1) 5)
Nepavyksta iki galo nuleisti kėlimo įrenginio.	8) Priežastis tokia pat punkte kaip 5)	punkte nurodytus veiksmus atlikite 1) 5)
	9) Spyruoklė / spyruoklės įtaisas 2 nusidėvėjo arba yra nepakankamai tvirtai pritvirtintas.	Reguliariai valykite ir tepkite visas judančias įrankio dalis, pažeistas ir nusidėvėjusias dalis laiku pakeiskite originaliomis naujomis dalimis.
Domkratas sunkiai kelia krovinį	10) Priežastis tokia pat punkte kaip 7)	punkte nurodytus veiksmus atlikite 1) 5)
	11) Priežastis tokia pat punkte kaip 3)	punkte nurodytus veiksmus atlikite 1) 3)

7. EU Atitikties deklaracija

Mes: Desoutter GmbH, Edmund-Seng-Str. 3-5, 63477 Maintal, Germany 63477 Maintal, Germany patvirtiname, kad šis produktas - RH216 Serial Number: From A-10-2020 to Z-12-2099

įrankis: Domkratas su ratukais - produkto kilmės vieta: Kinija

atitinka visų Europos komisijos direktyvų bei atitinkamų šalių - narių įstatymų reikalavimus, susijusius su „įrankiais“ 2006/42/EC (17/05/2006) bei jiems taikomus harmonizuotus standartus: EN 1494:2000 + A1:2008

Išdavusio asmens pavardė ir pareigos: Pascal Roussy (R&D Manager)

Vieta ir data: Saint-Herblain, 08/08/2020



Techninius duomenis galite gauti ES būstinėje. Pascal Roussy, R&D manager, CP Technocenter 38, rue Bobby Sands - BP10273 44800 Saint Herblain - France

Originalios instrukcijos yra surašytos anglų kalba. Kitomis kalbomis yra pateikti originalių instrukcijų vertimai.

Copyright 2020, Rodcraft Pneumatic Tools

Saugoma autorinių teisių įstatymu. Bet koks nesankcionuotas šio dokumento ar jo dalies kopijavimas yra draudžiamas. Šis draudimas konkrečiai taikomas prekiniams ženklams, modelių pavadinimams, detalių numeriams ir brėžiniams. Naudokite tik gamintojo tiekiamas dalis. Garantiniai įsipareigojimai bei atsakomybė už produktą netaikoma jokiais įrankio gedimo ar netinkamo veikimo atvejais, jei tai atsitiko dėl ne gamintojo nepatvirtintų dalių naudojimo.

1. Tehniskie dati (Redzēt skaitļus 1.)

Tehniskie dati	Svars	Celtspēja	Hidrauliskās eļļas daudzums	A	B	C min.	C max.	D	D2	E	F	G
						At load						
Unit	[kg]	[kg]	[l]	[mm]	[mm]	[mm]	[mm]	[mm]	[mm]	[mm]	[mm]	[mm]
RH216	34	2500	0.250	425	75	355	500	685	1810	150	260	345

Statiskās pārbaudes koeficients: 1.5 / Dinamiskās pārbaudes koeficients: 1.25 .

Visas vērtības ir spēkā šīs publikācijas izdošanas datumā. Jaunāko informāciju skatiet tīmekļa vietnē www.rodcraft.com.

2. Ierīces veids(-i)

- Domkrats ar riteniem ir ierīce transportlīdzekļa pacelšanai remonta un apkopes darbu mērķiem
- Domkrats ir tikai pacelšanas ierīce, un to nedrīkst izmantot automašīnas transportēšanai un/vai iekraušanai. Transportlīdzekļa celšana tajā atrodoties cilvēkam ir aizliegta. Noslogota domkrata pārvietošana ir aizliegta. Cita vieda izmantošana nav atļauta. Paredzēts lietot tikai profesionāliem mērķiem.
- Lūdzu, rūpīgi izlasiet instrukciju pirms sākt izmantot mašīnu.

3. Uzstādīšanas norādījumi

⚠ WARNING Pārlicinieties, ka visas detaļas ir nostiprinātas un pievilktas.

- Nonemiet pārvadāšanas saslēgu no sviras balsta. (2. att.). Pastumiet sviras balstu uz leju (1) un noņemiet pārvadāšanas aizturi (2).
- Vispirms izņemiet sešstūra skrūvi (3. att.(1)) apakšējās sviras stieņa sānā un salieciet kopā augšējo un apakšējo sviras stieni, pirms savienojuma nostiprināšanas ar sešstūra skrūvi (3(2/3/4), att.).
- Tagad pievienojiet sviras stieni celšanas ierīcei (4 att.). Tādēļ izņemiet sešstūra skrūvi no celšanas ierīces balsta (4(1). att.) un ievietojiet sviras stieni balstā (4(2). att.). Atkal pieskrūvējiet skrūvi (4(3/4).att.).
- Pirms domkrata uz riteniem izmantošanas jāatgaiso hidrauliskā sistēma (6. att.).

⚠ Caution Darba zona 1 m lielumā gan mašīnas priekšpusē, gan aiz mugurē jāatstāj brīva, lai tai vienmēr būtu viegli piekļūt.

Izlaidiet gaisu no hidrauliskās sistēmas:

- Atveriet izplūdes vārstu, pagriežot sviras vārstu pretēji pulksteņrādītāja kustības virzienam (10 reizes).
- Pēc tam paceļiet domkratu līdz maksimālajam augstumam, tad atkal nolaidiet to lejā. Hidrauliskā sistēma ir atgaisota.

4. Darbība

⚠ Caution Lūdzu, novietojiet domkratu uz riteniem zem automašīnas celšanas vietām.

- Pārlicinieties, ka paceljamajā automašīnā neatrodas neviens cilvēks. Izslēdziet motoru un novelciet rokas bremzi. Izmantojiet ķīļus, lai novērstu mašīnas kustību (5(1). att.). Nekāpiet mašīna un neieslēdziet motoru.
- Vienmēr novietojiet domkratu tā, lai to nevar izmantot, atrodoties zem mašīnas (5(4). att.).
- Vienmēr izmantojiet mašīnas lietošanas rokasgrāmatu, lai noteiktu tās pareizās celšanas vietas.
- Izmantojiet sviras stieni vai kājas pedāli, lai novietotu domkratu vēlamā augstumā (5(2). att.). Pārlicinieties, ka hidrauliskais vārsts ir noslēgts.

Tādēļ ir nepieciešams nostiprināt sviras stieni pulksteņrādītāja kustības virzienā.

Lūdzu, ievērojiet, ka pārsvarā kājas pedāli izmanto, lai savienotu bezkravas virzuļa gājienu.

- Celšanas ierīcēm ir pārslodzes vārsts, ko pielāgojis ražotājs. Šo vārstu nedrīkst pārregulēt.
- Lai nolaiestu kravu, lēnām pagriežiet sviras stieni pretēji pulksteņrādītāja kustības virzienam (5(3). att.).
- jānodrošina, lai operators celšanas un nolaišanas darbību laikā nemītiģi redzētu domkratu un transporta līdzekli;

⚠ WARNING Nekad neizmantojiet domkratu, lai pārvietotu mašīnu vai atstātu to paceltā stāvoklī. Vienmēr izmantojiet tiltu balstus (5(5). att.).

⚠ WARNING Neizmantojot domkratu uz riteniem, virzulis / pacelšanas svira jāievelk.

⚠ WARNING darbs ar pacelto transportlīdzekli ir aizliegts, kamēr transportlīdzeklis nav atbilstoši nostiprināts.

⚠ WARNING operatoram jānodrošina nepieciešamā apmācība un jāsniedz informācija par sūkņēšanas un enerģijas pārvieidošanas spēku iedarbību.

5. Apkopos norādījumi

⚠ Caution Neizmantojiet bojātu/deformētu izstrādājumu. Ja rodas neparastas skaņas vai vibrācijas, nekavējoties pārtrauciet izmantot aprīkojumu, pēc tam pārbaudiet to un vērsieties pie ražotāja pēc palīdzības. Ieteicams ražotāja vai piegādātāja apstiprinātām servisa centram veikt šo pārbaudi.

⚠ Caution Lielākais kļūmju cēlonis hidrauliskajās ierīcēs ir nefūrumi.

- Uzturiet domkratu tīru un kārtīgi ieeļļotu, lai novērstu svešķermeņu iekļūšanu sistēmā. Ja domkrats ir pakļauts lietus, sniega, smiļš vai grants iedarbībai, pirms izmantošanas tas jānoīrā.
- Uzglabājiet domkratu ar virzuļiem pilnībā ievilktiem, piemērotā vietā, kur tas netiks pakļauts korozīviem izgarojumiem, abrazīviem putekļiem vai kādiem citiem kaitīgiem elementiem.
- Ik pa laikam pārbaudiet izstrādājuma stāvokli.
- Uzglabājiet izstrādājumu sausā un nekorozīvā vidē.
- Ipašniekiem un/vai operatoriem jāapzinās, ka šī aprīkojuma remontam var būt nepieciešamas speciālas zināšanas un telpas. Ieteicams šī izstrādājuma ikgadējo pārbaudi veikt ražotāja vai piegādātāja apstiprinātā servisa centrā un bojātās detaļas, uzlīmes vai drošības marķējumu nomainīt ar ražotāja vai piegādātāja noteiktajām rezerves detaļām/uzlīmēm. Apstiprināto servisa centru saraksts ir pieejams pie ražotāja vai piegādātāja; lūdzu, sazinieties ar viņiem palīdzības gadījumā.
- Izstrādājumu, kas ir jebkāda veidā bojāts, nodilis vai darbojas nepareizi, **NEDRĪKST IZMANTOT LĪDZ TĀ REMONTAM**. Ražotāja vai piegādātāja atļautos remontdarbus ieteicams veikt ražotāja vai piegādātāja apstiprinātā servisa centrā.
- Jāizmanto tikai ražotāja nodrošinātais papildaprīkojums un/vai adapteri.

6. Darbības traucējumu novēršana

Kļūme	Iemesls	Risinājums
Ar domkratu nav iespējams pacelt transportlīdzekli	1) Nolaišanas vārsts nav pilnībā aizvērts. Lūdzu aizveriet vārstu, pagriežot sūkņa stieni pulksteņa rādītāja virzienā	Lūdzu aizveriet vārstu, pagriežot sūkņa stieni pulksteņa rādītāja virzienā
	2) Nepietiekošs eļļas daudzums	Pilnībā nolaidiet ceļšanas paliktni un pielejiet klāt hidraulisko eļļu, līdz līmenim 4 mm zem eļļas korķa malas
	3) Eļļas ir pārāk daudz	Pilnībā nolaidiet ceļšanas sviru un pārbaudiet eļļas līmeni. Ja eļļas līmenis pārsniedz 4 mm zem eļļas korķa, no tvertnes nepieciešams izliet nelielu eļļas daudzumu. Eļļas līmenis nedrīkst būt augstāks par 4 mm zem eļļas korķa malas.
Domkrats nespēj noturēt transportlīdzekli	4) Tāds pats iemesls, kā punktā 1)	Lūdzu rīkojieties, kā norādīts punktā 1)
	5) Hidrauliskā eļļa ir piesārņota ar nefūrumiem	Ātrais risinājums - lūdzu pagriežiet sūkņa stieni pulksteņa rādītāja virzienā un uzskāpiet uz priekšējā riteņa, velciet ceļšanas sviru pilnībā līdz galam, atbrīvojiet ceļšanas paliktni un tad pilnībā nolaidiet ceļšanas sviru, pagriežot sūkņa stieni pretēji pulksteņa rādītāja virzienam. Aizveriet nolaišanas vārstu, pagriežot sūkņa stieni pulksteņa rādītāja virzienā, un mēģiniet domkratu lietot no jauna
Domkrats neceļ transportlīdzekli līdz norādītajam maksimālajam augstumam	6) Tāds pats iemesls, kā punktā 2)	Lūdzu rīkojieties, kā norādīts punktā 2)
	7) Hidrauliskajā sistēmā redzami gaisa burbuļi, piemēram, pēc transportēšanas	Lūdzu rīkojieties, kā norādīts punktā 5)
Ceļšanas paliktni nav iespējams pilnībā nolaiest	8) Tāds pats iemesls, kā punktā 5)	Lūdzu rīkojieties, kā norādīts punktā 5)
	9) Atspere/atsperes (2. pozīcija), nav pareizi pieliktas vai ir nolietotas	Regulāri tīriet un ieeļļojiet visas kustīgās daļas un nomainiet visas bojātas un nolietotas detaļas ar jaunām oriģinālajām rezerves daļām
Domkrats ceļas ar grūtībām	10) Tāds pats iemesls, kā punktā 7)	Lūdzu rīkojieties, kā norādīts punktā 5)
	11) Tāds pats iemesls, kā punktā 3)	Lūdzu rīkojieties, kā norādīts punktā 3)

7. EU Atbilstības deklarācija

Mēs: Desoutter GmbH, Edmund-Seng-Str. 3-5, 63477 Maintal, Germany 63477 Maintal, Germany
 apstiprinām, ka šis(-ie) izstrādājums(-i): RH216 Serial Number: From A-10-2020 to Z-12-2099
 ierīces veids(-i): Domkrats ar riteņiem Ražošanas valsts: Ķīna
 Atbilst Padomes Direktīvu prasībām par dalībvalstu likumu piemērošanu, kas attiecas uz: „mehānismiem” 2006/42/EC (17/05/2006)
 Spēkā esošajam(-iem) saskaņotajam(-iem) standartam(-iem): EN 1494:2000 + A1:2008

Pieteicēja vārds un amats: Pascal Roussy (R&D Manager)



Vieta un datums: Saint-Herblain, 08/08/2020

Tehniskais fails pieejams ES birojā. Pascal Roussy, R&D manager, CP Technocenter 38, rue Bobby Sands - BP10273 44800 Saint Herblain - France

Oriģinālā lietošanas instrukcija ir angļu valodā. Lietošanas instrukcija citās valodās ir oriģinālās instrukcijas tulkojums.

Copyright 2020, Rodcraft Pneumatic Tools

Visas tiesības aizsargātas. Tādēļ jebkāda neatļauta satura vai tā daļu izmantošana vai kopēšana ir aizliegta. Īpaši tas attiecas uz preču zīmēm, modeļu nosaukumiem, detaļu numuriem un attēliem. Izmantojiet tikai apstiprinātas detaļas. Ja ierīces bojājums vai nepareizu darbību būs radījis neapstiprinātu detaļu izmantošana, garantija vai atbildība par produkta nekaitīgumu vairs nebūs spēkā.

1. Tehnički podaci (Pogledajte slike 1.)

Tehnički podaci	Težina	Nosivost	Količina hidrauličnog ulja	A	B	C min.	C max.	D	D2	E	F	G
						At load						
Unit	[kg]	[kg]	[l]	[mm]	[mm]	[mm]	[mm]	[mm]	[mm]	[mm]	[mm]	[mm]
RH216	34	2500	0.250	425	75	355	500	685	1810	150	260	345

Koeficijent statičkog testa: 1.5/ Koeficijent dinamičkog testa: 1.25 .

Sve vrijednosti vrijede na dan objave ove publikacije. Najnovije informacija potražite na www.rodcraft.com.

2. Vrsta/e stroja

- Krokodil dizalica je uređaj za podizanje vozila kako bi se omogućio pristup tijekom popravka i održavanja.
- Dizalica je uređaj koji služi samo za dizanje i nikad se ne smije koristiti za transport i/ili utovar vozila. Zabranjeno je podizanje vozila dok u njemu ima osoba. Zabranjeno je pomicanje dizalice dok je opterećena Nije dozvoljena druga upotreba. Samo za profesionalnu upotrebu.
- Pažljivo pročitajte upute prije pokretanja stroja.

3. Upute za montažu

⚠ WARNING Provjerite jesu li svi dijelovi fiksirani i pričvršćeni.

- Izvadite transportnu blokadu na nosaču ručice. (sl. 02). Gurnite oslonac ručice prema dolje (1) i izvadite transportnu blokadu (2).
- Prvo uklonite šestbridni vijak (sl. 03(1)) na strani donje šipke za ručicu i sastavite gornju i donju šipku za ručicu prije nego pričvrstite spoj šestbridnim vijkom (sl. 03(2/3/4)).
- Sada stavite šipku za ručicu u uređaj dizalice (sl. 04). Za ovu svrhu skinite šestbridni vijak SW 17 s nosača uređaja za dizanje (sl. 04(1)) i stavite šipku ručice u nosač (sl. 04(2)). Opet pričvrstite vijak (sl. 04(3/4)).
- Prije korištenja dizalice na kotačima potrebno je odzračiti hidraulični krug (sl. 06).

⚠ Caution Radno područje od 1 m ispred i iza stroja uvijek mora biti slobodno radi lakog pristupa.

Evakuirajte zrak iz hidrauličnog sustava:

- Otvorite ventil za ispuštanje okretanjem šipke za ručicu u smjeru suprotnom od kazaljke sata istodobno pumpajući ručicom (10 puta).
- Nakon toga napumpajte dizalicu do svoje maksimalne visine prije ponovnog spuštanja. Hidraulični sustav je sada odzračen.

4. Rad

⚠ Caution Postavite dizalicu na kotačima ispod mjesta na vozilu koja su predviđena za dizanje.

- Provjerite da u automobilu koji dižete nema osoba. Isključite motor i aktivirajte ručne kočnice na automobilu. Koristite podmetače kako biste onemogućili kretanje automobila (sl. 05(1)). Ne ulazite u automobil i ne palite motor.
- Dizalicu uvijek postavite na taj način da se njome ne može raditi ispod automobila (sl. 05(4)).
- Uvijek se koristite priručnikom za automobil kako biste odredili gdje se nalaze mjesta za dizanje vozila.
- Šipkom za ručicu ili nožnom papučicom dovedite dizalicu na željenu visinu (sl. 05(2)). Provjerite da je hidraulični ventil zatvoren. U ovom slučaju ručica se mora stezati u smjeru kazaljke sata. Zapamtite da se nožna papučica koristi pretežno za premošćivanje takta bez tereta.
- Uređaji za dizanje opremljeni su ventilom za zaštitu od preopterećenja, koji je podesio proizvođač. Ovaj ventil ne smije se nikada podešavati.
- Ako želite spustiti teret, polako okrećite ručicu u smjeru suprotnom od kazaljke sata (sl. 05(3)).
- neophodno je da rukovatelj može gledati podizni uređaj i teret tijekom svih pomaka;

⚠ WARNING Nikad ne koristite dizalicu za pomicanje automobila i ne ostavljajte ga podignutog na dizalici. Uvijek koristite stalke za šasiju (sl. 05(5)).

⚠ WARNING Dok se dizalica ne koristi, klip / krak za dizanje moraju biti uvučeni.

⚠ WARNING nije dozvoljeno raditi ispod podignutog tereta dok se ne učvrsti na odgovarajući način.

⚠ WARNING rukovatelj treba biti upoznat sa svim potrebnim informacijama o treningu, pumpi i jedinici pretvorbe sile.

5. Upute za održavanje

⚠ Caution Nemojte koristiti oštećeni/izložbeni uređaj. Ako se pojave neobičajene vibracije ili buka, odmah prestanite s uporabom, pregledajte uređaj i potražite pomoć od proizvođača. Preporučamo da se ovaj pregled obavi u ovlaštenom servisu proizvođača ili dobavljača.

⚠ Caution Najveći pojedinačni uzrok hidrauličnih jedinica je nečistoća.

- Servisu dizalicu održavajte čistom i dobro podmazanom kako ne bi došlo do prodora čestica u sustav. Ako je dizalica izvrgnuta djelovanju kiše, snijega, pijeska ili kamenčica, prije upotrebe mora se očistiti.
- Spremite dizalicu s potpuno uvučanim klipovima, u dobro zaštićenom području gdje neće biti izložena korozivnim isparavanjima, oštroj prašini ili bilo kojim drugim štetnim elementima.
- Povremeno provjeravajte stanje uređaja.
- Uređaj pohranite u suhoj okolini čiji uvjeti ne izazivaju hrđanje.
- Vlasnici i/ili rukovatelji moraju biti svjesni da je za popravak ove opreme potrebno specijalizirano znanje i posebna postrojenja. Preporučamo da se godišnji pregled uređaja izvede u ovlaštenom servisu proizvođača ili dobavljača te da se svi neispravni dijelovi, najljpnice ili sigurnosne najljpnice i znakovi zamjenske dijelovima koje je odredio proizvođač ili dobavljač. Popis ovlaštenih servisa dostupan je kod proizvođača ili dobavljača, nazovite ih za pomoć.
- Svaki proizvod koji se čini bilo koji način oštećenim, koji je istrošen ili radi nepravilno, **MORA SE POVUČI IZ UPOTREBE DO POPRAVKA**. Preporučamo da se neophodni popravci obave u ovlaštenom servisu proizvođača ili dobavljača, ako te popravke proizvođač ili dobavljač odobravaju.
- Koristite samo nastavke i/ili adaptere koji je isporučio proizvođač.

6. Rješavanje problema

Greška	Uzrok	Rješenje
Krokodil dizalica ne podiže teret	1) Ventil spuštanja nije pravilno zatvoren	Molimo zatvorite ventil zakretanjem poluge pumpe u smjeru kazaljki na satu
	2) Nema dovoljno ulja	Spustite sedlo do kraja i nadolijte hidrauličko ulje, dok ne bude 4 mm ispod ruba uljnog čepa na cilindru
	3) Previše ulja u spremniku	Podiznu polugu spustite do kraja i provjerite razinu ulja. Ako je razina ulja iznad 4 mm ispod uljnog čepa, molimo ispuštite malo ulja iz spremnika. Razina ulja ne smije biti više od 4 mm ispod ruba uljnog čepa.
Krokodil dizalica ne drži teret	4) Isti razlog kao pod 1)	Molimo nastavite kao što je opisano pod 1)
	5) Hidrauličko ulje je onečišćeno česticama ili nečistoćom	Kao brzo rješenje, polugu pumpe zakrenite u smjeru kazaljki na satu i stanite na prednji kotač, podiznu polugu na sedlu podignite do kraja, pustite sedlo i podiznu polugu spustite do kraja zakretanjem poluge pumpe suprotno od kazaljki na satu. Ventil spuštanja zatvorite zakretanjem poluge pumpe u smjeru kazaljki na satu i pokušajte ponovno koristiti alat
Krokodil dizalica ne podiže teret do označene maksimalne visine	6) Isti razlog kao pod 2)	Molimo nastavite kao što je opisano pod 2)
	7) U hidrauličkom sustavu ima mjehurića zraka kao npr. zbog transporta	Molimo nastavite kao što je opisano pod 5)
Sedlo se ne može spustiti do kraja	8) Isti razlog kao pod 5)	Molimo nastavite kao što je opisano pod 5)
	9) Opruga/položaj opruge 2, nije/nisu pravilno pričvršćeni ili su istrošeni	Redovito očistite i podmažite sve pomične dijelove i sve oštećene i istrošene dijelove zamijenite novim originalnim dijelovima
Krokodil dizalica podiže uz poteškoće	10) Isti razlog kao pod 7)	Molimo nastavite kao što je opisano pod 5)
	11) Isti razlog kao pod 3)	Molimo nastavite kao što je opisano pod 3)

7. EU Izjava o sukladnosti

Mi: Desoutter GmbH, Edmund-Seng-Str. 3-5, 63477 Maintal, Germany 63477 Maintal, Germany
Izjavljujemo da uređaj(i): RH216 Serial Number: From A-10-2020 to Z-12-2099

Vrsta/e stroja: Dizalica na kotačima Porijeklo proizvoda: Kina

je u skladu sa zahtjevima direktive odbora o usklađivanju zakona koji se odnose na države članice u vezi sa „strojevima“: 2006/42/EC (17/05/2006)

primjenjiva usklađena norma(e): EN 1494:2000 + A1:2008

Naziv i položaj izdavača: Pascal Roussy (R&D Manager)

Mjesto i datum: Saint-Herblain, 08/08/2020



Tehnički dokument dostupan u EU sjedištu. Pascal Roussy, R&D manager, CP Technocenter 38, rue Bobby Sands - BP10273 44800 Saint Herblain - France

Izvorne upute napisane su na engleskom. Tekst na ostalim jezicima je prijevod izvornih uputa.

Copyright 2020, Rodcraft Pneumatic Tools

Sva prava su zadržana. Svaka neovlaštena upotreba ili kopiranje ovog sadržaja ili njegovog dijela su zabranjeni. Ovo se osobito odnosi na trgovačke znakove, denominaciju modela, brojeve dijela i nacte. Koristite samo odobrene dijelove. Svako oštećenje ili neispravnost u radu koji nastanu zbog upotrebe ne odobrenih dijelova neće biti obuhvaćeno Jamstvom ili Odgovornošću za proizvod.

1. Date Tehnice (A se vedea imaginile 1.)

Date Tehnice	Greutate	Capacitate de ridicare	Cantitate ulei hidraulic	A	B	C min.	C max.	D	D2	E	F	G
						At load						
Unit	[kg]	[kg]	[l]	[mm]	[mm]	[mm]	[mm]	[mm]	[mm]	[mm]	[mm]	[mm]
RH216	34	2500	0.250	425	75	355	500	685	1810	150	260	345

Coefficient Încercare Statică: 1.5 / Coeficient Încercare Dinamică: 1.25 .

Toate valorile sunt cele în vigoare la data prezentei publicării. Pentru cele mai recente informații, vă rugăm să accesați www.rodcraft.com.

2. Tip (-uri) aparat

- Un cric tip cărucior este un dispozitiv pe care îl utilizați pentru ridicarea unei mașini în vederea asigurării reparațiilor și întreținerii.
- Un cric este doar un dispozitiv de ridicat și nu trebuie să fie utilizat niciodată pentru transportarea și/sau încărcarea unui vehicul. Este interzisă ridicarea unei mașini când se află o persoană înăuntru. Este interzisă mutarea cricului când acesta are încărcătură. Nici o altă utilizare nu este permisă. Doar pentru uz profesional.
- Vă rugăm să citiți cu atenție instrucțiunile înainte de a porni aparatul.

3. Instrucțiuni montare

- ⚠ WARNING** Asigurați-vă că toate piesele sunt fixate și strânse.
- Îndepărtați sistemul de blocare pentru transport din suportul levierului. (Fig.02). Împingeți în jos suportul levierului (1) și scoateți sistemul de blocare pentru transport (2).
 - La început, scoateți șurubul cu cap hexagonal (Fig.03(1)) din partea tije inferioare a levierului și apoi fixați împreună tije superioară și inferioară ale levierului, înainte de strângerea șurubului hexagonal (Fig.03(2/3/4)).
 - Acum fixați tija levierului pe dispozitivul de ridicare. Pentru aceasta, scoateți șurubul cu cap hexagonal din suportul dispozitivului de ridicare (Fig.04(1)) și fixați tija levierului în suport (Fig.04(2)). Strângeți din nou șurubul (Fig.04(3/4)).
 - Înainte de a utiliza cricul tip cărucior, este necesar să eliminați aerul din circuitul hidraulic (Fig. 06)

⚠ Caution În timp ce mașina se află în funcțiune, zona de lucru de 1 m trebuie să fie menținută liberă, atât în față, cât și în spatele mașinii, astfel încât să fie întotdeauna ușor accesibilă.

Goliți aerul din sistemul hidraulic:

- Desfaceți supapa de evacuare rotind tija levierului în sens invers acelor de ceas în timp ce pompați cu levierul (de 10 ori).
- Apoi, ridicați cricul la înălțimea sa maximă înainte de a-l coborî din nou. Aerul a fost eliminat din sistemul hidraulic.

4. Funcționare

- ⚠ Caution** Vă rugăm să poziționați cricul tip cărucior sub punctele de ridicare ale mașinii.
- Asigurați-vă că nu există nicio persoană în mașina care trebuie ridicată. Opriti motorul și activați frânele de mână ale mașinii. Utilizați icuri (sau pene) pentru a preveni o eventuală deplasare a mașinii (Fig.05(1)). Nu intrați în mașină și nu porniți motorul.
 - Întotdeauna amplasați cricul de ridicare astfel încât acesta să nu poată fi utilizat de sub mașină (Fig.05(4)).
 - Utilizați întotdeauna manualul mașinii pentru identificarea punctelor corecte de ridicare ale mașinii.
 - Folosiți tija levierului sau pedala de picior pentru aducerea dispozitivului de ridicare la înălțimea dorită (Fig.05(2)). Asigurați-vă că supapa hidraulică este închisă.

Pentru aceasta, este necesar strângerea tije levierului în sensul acelor de ceas.

- Vă rugăm să notați că pedala de picior este folosită în principal pentru șuntarea cursei fără masă.
- Dispozitivele de ridicare au prevăzute o supapă de suprasarcină, reglată de producător. Această supapă nu trebuie reglată niciodată.
- Pentru coborârea masei, rotiți ușor tija levierului în sens invers acelor de ceas (Fig.05(3)).
- este necesar ca operatorul să urmărească dispozitivul de ridicare și încărcătura în timpul tuturor operațiunilor;

⚠ WARNING Nu folosiți niciodată cricul de ridicare pentru deplasarea mașinii și nu-l lăsați ridicat. Folosiți întotdeauna standurile de șasiu (Fig.05(5)).

⚠ WARNING Atunci când nu utilizați cricul tip cărucior, pistonul/brațul de ridicare trebuie să fie strâns.

⚠ WARNING nu este permis să se lucreze sub încărcătura ridicată până când aceasta nu este asigurată prin mijloace adecvate.

⚠ WARNING operatorului i se vor furniza toate informațiile necesare despre pregătirea, pomparea și conversia de energie a aparatului.

5. Instrucțiuni pentru întreținere

⚠ Caution Nu utilizați produse defecte / deformatate. Dacă apare zgomot sau vibrații anormale, opriți utilizarea imediat, apoi inspectați și cereți ajutor producătorului. Se recomandă ca acest control să fie realizat de către un service de reparații autorizat de producător sau furnizor.

⚠ Caution Cea mai mare cauză a defecțiunilor din unitățile hidraulice este murdăria.

- Păstrați cricul de service curat și bine lubrifiat, pentru a preveni corpurile străine să intre în sistem. În cazul în care a fost expus la ploaie, ninsoare, nisip sau pietriș acesta trebuie să fie curățat înainte de a fi utilizat.
- Depozitați cricul, cu pistoanele complet retrase într-o zonă bine protejată, unde nu va fi expus vaporilor corozivi, prafului abraziv sau altor elemente nocive.
- Verificați periodic starea produsului
- Depozitați produsul într-un mediu uscat și non-coroziv.
- Proprietarii și / sau operatorii ar trebui să fie conștienți de faptul că repararea acestui echipament poate necesita cunoștințe și o service de specialitate. Se recomandă efectuarea unei inspecții anuale a produsului printr-un service de reparații autorizat de producător sau furnizor și toate piesele, procedeele, sau etichetele sau semnele de siguranță defecte se înlocuiesc cu produsele producătorului sau ale furnizorului. O listă cu service-urile de reparații autorizate este disponibilă la producător sau furnizor, vă rugăm să le cereți ajutorul.
- Orice produs care pare să fie deteriorat în orice fel, se dovedește a fi uzat sau funcționează anormal VA FI SCOS DIN FUNCȚIUNE PÂNĂ VA FI REPARAT. Se recomandă ca reparațiile necesare să fie efectuate de un service de reparații autorizat, dacă reparațiile sunt permise de către producător sau furnizor.
- Se utilizează numai accesorii și / sau adaptoare furnizate de producător.

6. Detectare a defecțiunilor tehnice

Defecțiune	Cauză	Remediu
Cricul de tip cărucior nu ridică încărcătura	1) Supapa de golire nu a fost închisă în mod corespunzător	Vă rugăm să închideți supapa prin rotirea prăjinii de pompare
	2) Ulei insuficient	Coborâți căruciorul complet și completați cu ulei hidraulic până rămân 4 mm până la marginea dopului filetat al orificiului de ungere de pe cilindru
	3) Prea mult ulei în rezervor	Vă rugăm să coborâți complet brațul de ridicare și să verificați nivelul de ulei. Dacă nivelul de ulei se află mai sus de 4 mm sub dopul filetat al orificiului de ungere, vă rugăm să eliminați din uleiul aflat în rezervor. Nivelul de ulei nu trebuie să fie mai sus de 4mm sub marginea dopului filetat al orificiului de ungere.
Cricul de tip cărucior nu ține încărcătura	4) Același motiv ca la 1)	Vă rugăm să procedați așa cum este descris la 1)
	5) Uleiul hidraulic este contaminat cu particule de praf	Ca remediu rapid, vă rugăm să rotiți prăjina de pompare în sensul acelor de ceasornic și să pășiți pe roata din față, trageți complet brațul de ridicare pe cărucior, eliberați căruciorul și coborâți brațul de ridicare prin rotirea prăjinii de pompare în sensul invers al acelor de ceasornic. Închideți din nou supapa de golire prin rotirea prăjinii de pompare în sensul acelor de ceasornic și utilizați din nou uleiul.
Cricul de tip cărucior nu ridică încărcătura până la înălțimea maximă indicată	6) Același motiv ca la 2)	Vă rugăm să procedați așa cum este descris la 2)
	7) Există bule de aer în sistemul hidraulic, de exemplu, din cauza transportului	Vă rugăm să procedați așa cum este descris la 5)
Căruciorul nu poate fi coborât complet	8) Același motiv ca la 5)	Vă rugăm să procedați așa cum este descris la 5)
	9) Arcul/poziția arcului 2 nu este atașat/ă corespunzător sau este uzat/ă	Curățați și lubrifiați toate piesele mobile și înlocuiți piesele avariate și uzate cu piese originale noi
Cricul de tip cărucior prezintă dificultăți la ridicare	10) Același motiv ca la 7)	Vă rugăm să procedați așa cum este descris la 5)
	11) Același motiv ca la 3)	Vă rugăm să procedați așa cum este descris la 3)

7. EU Declarație de conformitate

Noi: Desoutter GmbH, Edmund-Seng-Str. 3-5, 63477 Maintal, Germany 63477 Maintal, Germany
 Declaram că produsul (-ele): RH216 Serial Number: From A-10-2020 to Z-12-2099

Tip (-uri) aparat: Cric tip cărucior Originea produsului: China

corespunde cu cerințele directivelor Consiliului privind aproximarea legislațiilor statelor membre referitoare: la „Mașinării” 2006/42/EC (17/05/2006)

standardul armonizat aplicabil EN 1494:2000 + A1:2008

Nume și funcție emitent: Pascal Roussy (R&D Manager)

Loc și data: Saint-Herblain, 08/08/2020



Fișa tehnică disponibilă la sediul UE Pascal Roussy, R&D manager, CP Technocenter 38, rue Bobby Sands - BP10273 44800 Saint Herblain - France

Instrucțiunile Originale sunt în engleză. Alte limbi reprezintă traducerea instrucțiunilor originale.

Copyright 2020, Rodcraft Pneumatic Tools

Toate drepturile sunt rezervate. Orice utilizare neautorizată sau copiere a conținutului sau a unei părți a acestuia este interzisă. Acest lucru este valabil în special pentru mărci comerciale, denumiri de modele, numere ale pieselor de schimb și schițe. Utilizați numai piese de schimb autorizate. Orice deteriorare sau defecțiune cauzată de utilizarea de componente neautorizate nu este acoperită de Garanția Produsului.

1. Технически данни (Виж чертежите 1.)

Технически данни	Тегло	Товароподемност	Количество хидравлично масло	A	B	C min.	C max.	D	D2	E	F	G
						At load						
						[mm]	[mm]					
Unit	[kg]	[kg]	[l]	[mm]	[mm]	[mm]	[mm]	[mm]	[mm]	[mm]	[mm]	[mm]
RH216	34	2500	0.250	425	75	355	500	685	1810	150	260	345

Коефициент при статичен тест: 1.5/ Коефициент при динамичен тест: 1.25 .

Всички характеристики са валидни към датата на настоящата публикация. За допълнителна информация, моля посетете: www.rodcraft.com

2. Тип на машината (-e)

- Количката крик е устройство за повдигане на автомобила за улесняване на достъпа по време на ремонт и поддръжка.
- Крикът е само и единствено устройство за повдигане и никога не трябва да се използва за транспортиране и/или товарене на автомобила. Забранява се повдигането на автомобил, когато в него има човек. Забранява се преместването на крика, когато е под товар. Не се разрешава употребата в други случаи и за други цели. Само за професионално ползване.
- Моля внимателно прочетете инструкциите преди да пуснете инструмента в действие.

3. Инструкции за монтаж

- ⚠ WARNING** Уверете се, че всички части са фиксирани и затегнати.
- Махнете транспортния фиксатор от гнездото на лоста-ръкохватка. (Фиг.02). Натиснете надолу гнездото на лоста ръкохватка (1) и махнете застопоряващото приспособление за транспортиране (2).
 - Първо махнете шестограмния винт (Фиг.03(1)) от страни на долната част на лоста-ръкохватка и сглобете горната и долна част на лоста-ръкохватка, след което ги затегнете една към друга с помощта на шестограмния винт (Фиг.03(2/3/4))
 - След това вкарайте и закрепете лоста-ръкохватка в гнездото му в повдигащото устройство (Фиг.04). За целта свалете шестограмния винт от гнездото на лоста-ръкохватка на повдигащото устройство (Фиг.04(1)) и поставете лоста-ръкохватка в гнездото (Фиг.04(2)). Затегнете отново винта (Фиг.04(3/4)).
 - Преди използването на крика, ако е необходимо трябва да обезвъздушете хидравличния кръг ((Фиг.06)

- ⚠ Caution** Докато машината работи, пред и зад нея трябва да се осигури свободно пространство от 1 м, за да може да бъде достъпна във всеки един момент.

Обезвъздушете хидравличната система:

- Отворете освобождаващия клапан като завъртите лоста-ръкохватка в посока обратна на часовниковата стрелка, като едновременно с това помпите с помощта на лоста (10 пъти).
- След това повдигнете крика до максималната му височина и отново го спуснете надолу. Хидравличната система е обезвъздушена

4. Операция

- ⚠ Caution** Поставете крика количка под точките на повдигане на автомобила.
- Уверете се, че в повдиганата кола няма хора. Изключете двигателя и дръпнете ръчната спирачка. Използвайте подпори за да предотвратите мърдането на автомобила (Фиг.05(1)). Не влизайте в автомобила и не запалвайте двигателя.
 - Винаги разполагайте крика по начин, който гарантира, че няма да може да бъде задвижен изпод автомобила (Фиг.05(4)).
 - За установяване на правилните точки на захват за повдигане винаги ползвайте наръчника на автомобила.
 - Използвайте лоста-ръкохватка, или крачния педал за да повдигнете автомобила до желаната от вас височина (Фиг.05(2)). Проверете дали е затворена хидравличната клапа.
- За тази цел е необходимо да затегнете лоста ръкохватка като го завъртите по посока на часовниковата стрелка. Молим отбележете, че крачния педал се използва предимно за „прескачане“ на цикъла на повдигане на крика без товар.
- Криковите са оборудвани с клапан за претоварване, който е с фабрично зададени от производителя настройки. Този клапан никога не трябва да бъде пренастройван.
 - За да спуснете обратно автомобила бавно завъртете лоста-ръкохватка в посока обратна на часовниковата стрелка (Фиг.05(3)).
 - Необходимо е във всеки един момент от процеса, операторът да има добър обзор върху повдигащото устройство и товара;

- ⚠ WARNING** Никога не използвайте крика за преместване на колата, или пък да я държите повдигната. В такива случаи винаги използвайте опори за шасито (Фиг.05(5)).

- ⚠ WARNING** Когато крикът не се използва буталото / повдигащото рамо трябва да е прибрано навътре.

- ⚠ WARNING** не се разрешава работата под повдигнат товар, докато той не бъде съответно укрепен и обезопасен с подходящи средства.

- ⚠ WARNING** операторът трябва да бъде информиран и да му бъде предадена всичката необходима информация касаеща различните сили на напмпване и прехвърлянето.

5. Инструкции за поддръжка

⚠ Caution Не използвайте продукт, който е повреден / деформиран. Ако се получат необичайни шумове или вибрации, незабавно спрете ползването, след което инспектирайте и поискайте помощ от производителя. Препоръчително е такава инспекция да се извърши от оторизиран от производителя или доставчика ремонтен сервиз.

⚠ Caution Първата единична причина за неизправности по хидравличните устройства е замърсяването.

- Поддържайте сервизния крик чист и добре смазан за да предотвратите попадането на чужди тела в системата. Ако крикът е бил изложен на въздействието на дъжд, сняг, пясъчни частици и фини стружки, трябва да бъде почистен преди употреба.
- Съхранявайте крика с напълно прибрано бутало и в добре защитени места, където няма да е изложен на корозивни изпарения, абразивен прах, или някакви други вредни влияния.
- Периодично проверявайте състоянието на продукта.
- Съхранявайте продукта в суха, неагресивна в корозионно отношение среда.
- Собственикът / работещият с този продукт трябва да разбира ясно, че ремонтът на това оборудване може да изисква специализирани познания и условия за извършването му. Препоръчва се извършването на ежегодна инспекция на продукта от оторизирана от производителя или доставчика сервизна работилница и всички дефектни части, етикети, или знаци и обозначения за безопасност, да бъдат подменени с определени такива от страна на производителя или доставчика. Списък на оторизираните сервизни бази може да бъде получен от производителя или доставчика - моля обърнете се към тях за съдействие.
- Всеки продукт, който изглежда повреден, по какъвто и да било начин, който бъде намерен за износен, или работи необичайно, ТРЯБВА ДА БЪДЕ СВАЛЕН ОТ ЕКСПЛОАТАЦИЯ, ДОКАТО НЕ БЪДЕ ОТРЕМОНТИРАН. Препоръчва се необходимите ремонти да бъдат извършвани от оторизирани от производителя или доставчика сервизни бази, ако разбира се подобни ремонти бъдат разрешени от производителя или доставчика.
- Всякакви приспособления и/или приставки доставени от производителя, трябва да се използват.

6. Начин за справяне с проблемите

Неизправност	Причина	Начин на коригиране
Количката крик не повдига товара	1) Клапанът за спускане не е бил добре затворен	Моля затворете клапана като завъртите в посока на часовниковата стрелка
	2) Недостатъчно масло в системата	Спуснете шейната докрай и допълнете хидравлично масло до 4 мм под ръба на пробката за маслото на цилиндъра
	3) Твърде много масло в резервоара	Моля свалете повдигачия лост докрай и проверете нивото на маслото. Ако то е по-високо от 4мм под ръба на пробката за маслото, изотчете малко масло от резервоара. Нивото на маслото не трябва да надхвърля упоменатото максимално ниво, което е на 4мм под ръба на пробката за маслото
Количката крик не държи товара	4) Същата причина като в 1)	Моля следвайте стъпките препоръчани в 1)
	5) Хидравличното масло е замърсено с частици или прах	За да решите бързо проблема, завъртете лоста на помпата по посока на часовниковата стрелка и стъпете върху предното колело, изтеглете до края нагоре повдигачия лост на шейната, пуснете шейната и свалете повдигачия лост докрай като завъртите лоста на помпата в посока обратна на часовниковата стрелка. Затворете отново клапана за спускане като завъртите лоста на помпата в посока на часовниковата стрелка, след което отново опитайте да действате крика
Количката крик не повдига товара до указаната максимална височина	6) Същата причина като в 2)	Моля следвайте стъпките препоръчани в 2)
	7) В хидравличното масло има въздушни мехурчета, получени напр. по време на транспортирането на инструмента	Моля следвайте стъпките препоръчани в 5)
Шейната не може да бъде свалена докрай	8) Същата причина като в 5)	Моля следвайте стъпките препоръчани в 5)
	9) Пружината /позицията на пружината 2 , е /са неправилно монтирани или са износени	Моля следвайте и смазвайте редовно всички движещи се части и подменяйте повредените или износени части с нови оригинални резервни части
Количката крик повдига трудно товара	10) Същата причина като в 7)	Моля следвайте стъпките препоръчани в 5)
	11) Същата причина като в 3)	Моля следвайте стъпките препоръчани в 3)

7. EU Декларация за съответствие

Име: Desoutter GmbH, Edmund-Seng-Str. 3-5, 63477 Maintal, Germany 63477 Maintal, Germany
 Декларираме, че продукта (-ите): RH216 Serial Number: From A-10-2020 to Z-12-2099

Тип на машината (-е): Крик количка Произход на продукта: Китай
 е в съответствие с изискванията на Директивите на Съвета за сближаване на законодателствата на страните-членки свързани с: „Машини“ 2006/42/ЕС (17/05/2006)

приложимите хармонизирани стандарти: EN 1494:2000 + A1:2008

Име и длъжност на издаващия: Pascal Roussy (R&D Manager)



Място и дата: Saint-Herblain, 08/08/2020

Техническото досие може да бъде получено от седалището на EC. Pascal Roussy, R&D manager, CP Technocenter 38, rue Bobby Sands - BP10273 44800 Saint Herblain - France

Оригиналните инструкции са на английски език. Текстът на други езици е превод на оригиналните инструкции.

Copyright 2020, Rodcraft Pneumatic Tools

Всички права запазени. Всякаква неоторизирана употреба или копиране на настоящото съдържание са забранени. Това се отнася по-специално за търговските марки, обозначенията на моделите и номерата на частите и чертежите. Ползвайте единствено оторизирани части. Всякакви повреди или неизправно функциониране причинени от използването на неоторизирани части не се покриват от Гаранцията или Отговорностите на продукта.

1. Tehnilised andmed (Vt joonised 1.)

Tehnilised andmed	Kaal	Tõstmisvõimsus	Hüdroöli kogus	A	B	C	C	D	D2	E	F	G	
						min.	max.						
						At load							
Unit	[kg]	[kg]	[l]	[mm]	[mm]	[mm]	[mm]	[mm]	[mm]	[mm]	[mm]	[mm]	
RH216	34	2500	0.250	425	75	355	500	685	1810	150	260	345	

Staatilise testi koefitsient: 1.5 / Dünaamilise testi koefitsient: 1.25 .

Kõik toodud väärtused olid kehtivad käesoleva trükise avaldamise kuupäeval. Kõige uuema info saamiseks külastage veebilehte www.rodcraft.com.

2. Masina tüüp(tüübid)

- Ratastega tungraud on seade, mis on mõeldud sõiduki tõstmiseks nii kõrgetele, et see oleks remontimiseks ja hooldamiseks ligipääsetav.
- Tungraud on ainult tõstmiseade ja seda ei tohiks kunagi kasutada sõiduki transportimiseks ja/või laadimiseks. Masina tõstmine, kui selles viibib inimene, on keelatud. Tungraua liigutamine koos koormaga on keelatud. Muud kasutusviisid on keelatud. Mõeldud ainult professionaalseks kasutamiseks.
- Enne masina käivitamist lugege hoolikalt juhendeid.

3. Monteerimisjuhised

⚠ WARNING Veenduge, et iga osa on kinnitatud ja pingutatud.

- Eemaldage kangi toelt transpordilukk. (Joonis 02). Lükake kangi tugi alla (1) ja eemaldage transpordilukk (2).
- Eemaldage esmalt alumise varda küljelt kuuskantkrüvi (joonis 03(1)) ja pange ülemine ja alumine varras kokku enne, kui kinnitate ühenduse kuuskantkrüviga (joonis 03(2/3/4)).
- Nüüd paigaldage kang tõstmisseadmele (joonis 03). Eemaldage selleks tõstmisseadme toelt kuuskantkrüvi (joonis 04(1)) ja asetage kang toesse (joonis 04(2)). Kinnitage uuesti krüvi (joonis 04(3/4)).
- Enne ratastega tungraua kasutamist on oluline väljutada hüdrauliisest ringlustest õhk (joonis 06)

⚠ Caution Masina ees ja taga peab olema töötamise ajal 1 m vaba ruum, et masin oleks pidevalt ligipääsetav.

Väljutage hüdraulikasüsteemist õhk:

- Avage väljalaskeklapp, keerates selleks kangi vastupäeva ja pumbates samaaegselt kangiga (10 korda).
- Pärast seda pumbake tungraud maksimaalse kõrguseni, enne kui hakkate seda uuesti langetama. Õhk on hüdraulikasüsteemist väljutatud.

4. Kasutamine

⚠ Caution Asetage ratastega tungraud sõiduki tõstmispunktide alla.

- Veenduge, et tõstmise ajal ei viibiks sõidukis inimesi. Lülitage välja mootor ja pange peale auto käsipidur. Kasutage auto liikumapääsemise takistamiseks tõkisingasid (joonis 05 (1)). Ärge minge autosse ega lülitage mootorit sisse.
- Asetage tungraud alati nii, et seda ei saaks auto all olles kasutada (joonis 05 (4)).
- Kasutage alati sõiduki õigete tõstmispunktide välja selgitamiseks sõiduki kasutusjuhendit.
- Kasutage tõstmisseadme õigele kõrgusele viimiseks kangi või jalgpedaali (joonis 05 (2)). Veenduge, et hüdraulika klapp oleks suletud. Selleks on tarvis kinnitada kang päripäeva keerates.
- Pidage meeles, et jalgpedaali kasutatakse peamiselt koormuseta käigu lühendamiseks.
- Tõstmisseadmel on tootja poolt reguleeritud ülekoormuse ventiil. Seda ventiili ei ole lubatud kunagi uuesti reguleerida.
- Koormuse langetamiseks keerake kangi aeglaselt vastupäeva (joonis 05(3)).
- on oluline, et operaator näeks kõikide liigutuste ajal tõsteseadet ja koormat;

⚠ WARNING Ärge kasutage kunagi tungrauda auto liigutamiseks või selle üleval hoidmiseks. Kasutage alati raami tugesid (joonis 05(5)).

⚠ WARNING Kui ratastega tungrauda ei kasutata, peab kolb/tõstmishoob olema sisse tõmmatud.

⚠ WARNING tõstetud koorma all ei ole lubatud töötada, kui see ei ole sobival viisil kinnitatud.

⚠ WARNING

5. Hooldusjuhised

⚠ Caution Ärge kasutage kahjustunud/deformeerunud toodet. Ebatavalise müra või vibratsiooni esinemisel peatage viivitamatult toote kasutamine ja seejärel kontrollige seda või pöörduge tootja poole. Seda kontrolli on soovitatav teha tootja või edasimüüja volitatud töökojas.

⚠ Caution Suurimaks hüdrauliliste seadiste tõrkepõhjuseks on mustus.

- Hoidke tungraud puhas ja määritud, et takistada võõrasakeste süsteemi sisenemist. Kui tungraud on puutunud kokku vihma, lume, liiva või kruusaga, tuleb seda enne kasutamist puhastada.
- Hoidke tungrauda nii, et selle kolvid on täielikult sissetõmmatud, kaitstud kohas, kus see ei puutuks kokku korrodeerivate aurude, abrasiivse tolmuga muude kahjulike elementidega.
- Kontrollige regulaarselt toote seisukorda.
- Hoidke toodet kuivas ja korrosioonivabas keskkonnas.
- Omanikud ja/või kasutajad peaksid teadma, et selle seadme remontimine võib nõuda spetsiaalseid teadmisi ja vahendeid. Soovitatav on kontrollida toodet kord aastas tootja või edasimüüja volitatud töökojas ja asendada kõik vigased osad, pealetrüki või ohutusilidid või etiketid tootja või tarnija poolt ettenähtud osadega. Volitatud remonditöökodade kohta saate lisateavet tootjale või tarnijale helistades.
- Iga toode, mis tundub olevat mistahes viisil kahjustunud, kulunud või ei tööta korrektselt, TULEB KUNI REMONTIMISENI KASUTUSEST EEMALDADA. Soovitatav on lasta vajalikke remonttööd teha tootja või tarnija volitatud töökojal, kui tootja või tarnija antud remonttööd lubab.
- Kasutage ainult lisatarvikuid ja/või adaptereid, mida on tarninud seadme tootja.

6. Rikkeotsing

Rike	Põhjus	Abinõu
Ratastega tungraud ei tõsta koormat	1) Langetuskapp ei ole korrektselt suletud	Sulgege klapp, keerates pumba kangi päripäeva
	2) Ei ole piisavalt õli	Langetage sadul täielikult ja lisage hüdroõli, kuni õlitase ulatub 4 mm kaugusele silindri õlikorgi äärikust.
	3) Paagis on liiga palju õli	Langetage tõsteseade täielikult ja kontrollige õlitaset. Kui õlitase on õlikorgile lähemal kui 4 mm, eemaldage paagist natukene õli. Õlitase ei tohiks olla õlikorgi äärikule lähemal kui 4 mm.
Ratastega tungraud ei hoia koormat	4) Sama põhjus, mis punktis 1)	Toimige vastavalt punktis 1) kirjeldatule. 1)
	5) Hüdroõli on osakestega või mustusega saastunud	Kiire abinõuna keerake pumba kangi päripäeva ja astuge esirattale, tõstke sadulal tõsteseade täielikult ülesse, vabastage sadul ja langetage tõsteseade täielikult, keerates pumba kangi vastupäeva. Sulgege uuesti langetuskapp, keerates pumba kangi päripäeva, ja proovige tõriista uuesti kasutada.
Ratastega tungraud ei tõsta koormat näidatud maksimaalse tasemeni	6) Sama põhjus, mis punktis 2)	Toimige vastavalt punktis 1) kirjeldatule. 2)
	7) Hüdraulikasüsteemis on õhumullid, nt transportimise tõttu	Toimige vastavalt punktis 1) kirjeldatule. 5)
Sadulal ei saa täielikult langetada	8) Sama põhjus, mis punktis 5)	Toimige vastavalt punktis 1) kirjeldatule. 5)
	9) Vedru / vedrude asend 2 ei ole korralikult kinnitatud või on kulunud	Puhastage ja määrige kõiki liikuvaid osi regulaarselt ja asendage kõik kahjustunud ja kulunud osad uute originaalvaruosadega
Ratastega tungraud tõstab raskustega	10) Sama põhjus, mis punktis 7)	Toimige vastavalt punktis 1) kirjeldatule. 5)
	11) Sama põhjus, mis punktis 3)	Toimige vastavalt punktis 1) kirjeldatule. 3)

7. EU Vastavusdeklaratsioon

Meie: Desoutter GmbH, Edmund-Seng-Str. 3-5, 63477 Maintal, Germany 63477 Maintal, Germany
kinnitame, et toode(tooted): RH216 Serial Number: From A-10-2020 to Z-12-2099

Masina tüüp(tüübid): Ratastega tungraud Toote päritolu: Hiina

vastab järgmistele Nõukogu direktiivide nõuetele, mis on ühtlustatud liikmesriikide õigusaktides: masinadirektiiv 2006/42/EC (17/05/2006) rakenduvad harmoneeritud standardid: EN 1494:2000 + A1:2008

Väljaandja nimi ja ametikoht: Pascal Roussy (R&D Manager)

Koht ja kuupäev: Saint-Herblain, 08/08/2020



Tehniline toimik on saadaval ELi peakontoris. Pascal Roussy, R&D manager, CP Technocenter 38, rue Bobby Sands - BP10273 44800 Saint Herblain - France

Originaaljuhised on ingliskeelsed. Muud keeled on originaaljuhendi tõlked.

Copyright 2020, Rodcraft Pneumatic Tools

Kõik õigused kaitstud. Iga sisu või selle osa loata kasutamine või kopeerimine on seetõttu keelatud. Eriti kehtib see kaubamärkide, mudelite üldnimetuste, osade numbrite ja jooniste kohta. Kasutage ainult heakskiidetud varuosasid. Garantii või tootevastutus ei kata ühtegi kahjustust või talitlushäiret, mille on põhjustanud heakskiitmata osade kasutamine.

1. Teknik Veri (Şekillere bakınız 1.)

Teknik Veri	Ağırlık	Kaldırma kapasitesi	Hidrolik Yağ Miktarı	A	B	C	C	D	D2	E	F	G	
						min.	max.						
						At load							
Unit	[kg]	[kg]	[l]	[mm]	[mm]	[mm]	[mm]	[mm]	[mm]	[mm]	[mm]	[mm]	
RH216	34	2500	0.250	425	75	355	500	685	1810	150	260	345	

Statik Test Katsayısı: 1.5 / Dinamik Test Katsayısı: 1.25 .

Bu değerler bu yayının tarihinde geçerlidir. En son bilgiler için lütfen www.rodcraft.com adresini ziyaret ediniz.

2. Makine Türü

- Seyyar krikoyu tamir ve bakım sırasında erişilebilirlik amacıyla aracı kaldırmak için kullanılan bir aygıttır
- Kriko sadece bir kaldırma aletidir, ve taşıma ve/veya yüklemeye amacıyla asla kullanılmamalıdır. İçinde insan bulunan aracı kaldırmak yasaktır. Yük altında bulunan krikoyu hareket ettirmek yasaktır Hiçbir başka amaçla kullanımına izin verilmez. Sadece profesyonel kullanım içindir.
- Makineyi çalıştırmadan önce, talimatları lütfen dikkatle okuyunuz.

3. Montaj talimatı

- ⚠ WARNING** Her parçanın sabitlenmiş ve sıkılmış olduğundan emin olunuz.
- Manivela desteği üzerindeki nakliye kilidini çıkartınız. (Şek.02). Manivela desteğini aşağı itiniz (1) ve nakliye kilidini çıkartınız (2)
 - Önce alt manivela kolunun yanındaki altgen vidayı çıkartınız (Şek.03(1)) ve altgen vidayla bağlantıyı sağlamadan önce alt ve üst manivela kolunu biraraya getiriniz (Şek.03(2/3/4)).
 - Şimdi manivela kolunu kaldırma aletine ilştiriniz (Şek.04). Bunun için kaldırma cihazının desteğindeki (Şek.04(1)) altgen vidayı çıkartınız ve manivela kolunu desteğin içine yerleştiriniz (Şek.04(2)). Vidayı tekrar sıkıştırınız (Şek.04(3/4)).
 - Seyyar krikoyu kullanmadan önce hidrolik devrenin havasını almak gerekir (Şek.06).

⚠ Caution Makineyi kullanırken daima kolay bir erişim sağlayabilmek için makinenin hem ön hem arka tarafında 1 metrelik bir çalışma alanı boş bırakılmalıdır.

Hidrolik sistemdeki havayı boşaltın:

- Manivelaya veya kullanarak (10 kez) pompalarken aynı zamanda mani-vela kolunu da saat yönünün tersine çevirerek boşaltma valfini açınız.
- Daha sonra, krikoyu azami yüksekliğine pompalayınız ve tekrar alçaltınız. Hidrolik sistemden hava tahliye edilmiş olur.

4. İşletim

- ⚠ Caution** Lütfen seygar krikoyu aracın kaldırılma noktalarının altına getiriniz.
- Kaldırılacak aracın çevresinde insan bulunmamasını sağlayınız. Motoru kapatınız ve arabanın el frenini çekiniz. Aracın yerinden oynamaması için takoz kullanınız (Şek.05(1)). Arabanın içine girmeyiniz ve motoru çalıştırmayınız.
 - Krikoyu daima aracın altından çalıştırılmayacak bir konumda tutunuz (Şek.05(4)).
 - Aracın doğru kaldırılma noktalarını belirlemek için daima araç klavuzundan yararlanınız.
 - Kaldırma aygıtını istenen yüksekliğe getirmek için manivela kolu veya ayak pedalını kullanınız (Şek.05 (2)). Hidrolik valfinin kapalı olduğundan emin olunuz.
 - Bunun için manive-la kolunu saat yönünde çevirmeniz gerekir.
 - Ayak pedalının genelde yüksüz aralığı katetmede kullanıldığını gözönünde bulundurunuz.
 - Kaldırma aygıtları, imalatçı tarafından önceden ayarlı bir aşırı yük valfi ile donatılmıştır. Bu valf ayarı asla değiştirilmemelidir.
 - Yükü alçaltmak için manivela kolunu yavaşça saat yönünün tersine çeviriniz (Şek.05(3)).
 - Operatörün tüm hareketler sırasında kaldırma aygıtını ve yükü izleyebilmesi gereklidir;

⚠ WARNING Asla krikoyu aracın yerini değiştirmede veya aracı yükseltilmiş vaziyette bırakmak amacıyla kullanmayınız. Daima şasi ayakları kullanınız (Şek.05(5)).

⚠ WARNING Seyyar krikoyu kullanılmadığı zamanlar piston / kaldırma kolu içeri çekilmelidir.

⚠ WARNING Uygun araçlarla emniyet sağlanana kadar yükseltilmiş yük altında çalışmaya izin verilmez.

⚠ WARNING Operatöre eğitim, pompa ve güç birimi dönüştürme hakkında ilgili gerekli tüm bilgiler verilecektir.

5. Bakım talimatı

⚠ Caution Hasarlı/deforme ürünü kullanmayınız. Anormal gürlütle ya da titreşim meydana gelirse, derhal kullanımını durdurup, daha sonra denetleyiniz ve üreticiden yardım isteyiniz. Bu denetim üreticinin veya tedarikçinin yetkili onarım tesisi tarafından yapılması tavsiye edilir.

⚠ Caution Hidrolik ünitelerde en büyük tek arıza nedeni kirdir.

- Sisteme yabancı madde girmesini önlemek için servis krikosunu temiz ve ıyice yağlanmış durumda tutun. Kriko yağmur, kar, kum veya çakıl koşullarına maruz kaldığı takdirde kullanılmadan önce temizlenmelidir.
- Krikoyu korozif buharlar, aşındırıcı toz veya başka zararlı etkenler tarafından etkilenmeyecek iyi korumaya sahip bir yerde pistonlar tamamen geri çekilmiş olarak saklayın.
- Periyodik olarak ürünün durumunu kontrol ediniz.
- Ürünü kuru ve korozyon olmayan ortamda saklayınız.
- Sahipleri ve/veya operatörleri bu ekipmanın onarımının özel bilgi ve tesisler gerektirebileceğini farkında olmalıdır. Ürünün yıllık denetiminin üreticinin veya tedarikçinin yetkili onarım tesisinde yapılması ve tüm arızalı parçalar, çıkartmalar ya da güvenlik etiketleri veya işaretlerinin üreticinin veya tedarikçinin belirttiği parçalar ile değiştirilmesi tavsiye edilir. Yetkili onarım tesislerinin listesi üretici veya tedarikçiden temin edilebilir, yardım için lütfen onları arayınız.
- Herhangi bir şekilde hasarlı görünen, yıpranmış bulunan ya da anormal çalışan her türlü ürün ONARIMA KADAR HİZMETTEN ÇIKARILACAKTIR. Onarımlara üretici veya tedarikçi tarafından izin veriliyorsa, gerekli onarımların üreticinin veya tedarikçinin yetkili onarım tesisi tarafından yapılması tavsiye edilir.
- Yalnızca üretici tarafından sağlanan ek parçaları ve/veya adaptörler kullanılacaktır.

6. Sorun Giderme

Arıza	Nedeni	Giderilmesi
Seyyar Kriko yükü kaldırmıyor	1) Alçaltma vanası düzgün olarak kapatılmadı	Lütfen pompa kolu tarafına çevirecek vanayı kapatın
	2) Yağ yetersiz	Krikonun oturmağını tamamen indirin ve piston üzerindeki yağ tıpasının çerçevesinin 4 mm altına kadar hidrolik yağı tamamlayın
	3) Rezervuarda yağ çok fazla	Lütfen kaldırma kolunu tamamen indirin ve yağ seviyesini kontrol edin. Yağ seviyesi yağ tıpasının 4mm altından daha yüksek ise, lütfen tanktan biraz yağ boşaltın. Yağ seviyesi yağ tıpasının çerçevesinin 4 mm altından daha yüksek olmamalıdır.
Seyyar Kriko yükü tutmuyor	4) maddesindekiyle aynı neden 1)	Lütfen maddesinde tarif edildiği gibi devam edin 1)
	5) Hidrolik yağ parçacıklar veya kir ile kirlenmiştir	Hızlı bir çözüm olarak, lütfen pompa kolunu saat yönünde çevirin ve ön tekerleğin üzerine ayağınızı koyun, oturma üzerindeki kaldırma kolunu tamamen yukarı çekin, oturağı bırakın ve kaldırma kolunu saat yönünde çevirerek pompayı tamamen indirin. Pompa kolunu saat yönünde çevirerek alçaltma vanasını tekrar kapatın ve aleti tekrar kullanmaya çalışın
Seyyar Kriko belirtilen maksimum yükseklığe kadar yükü kaldırmıyor	6) maddesindekiyle aynı neden 2)	Lütfen maddesinde tarif edildiği gibi devam edin 2)
	7) Hidrolik sistemde, örneğin taşımadan kaynaklanan hava kabarcıkları var	Lütfen maddesinde tarif edildiği gibi devam edin 5)
Oturma tamamen indirilemiyor	8) maddesindekiyle aynı neden 5)	Lütfen maddesinde tarif edildiği gibi devam edin 5)
	9) Yay / yay konumu 2 ya da her ikisi de düzgün takılmamış veya yıpranmış	Tüm hareketli parçaları düzenli olarak temizleyin ve yağlayın ve tüm hasarlı ve yıpranmış parçaları yeni orijinal parçalar ile değiştirin
Seyyar Kriko zorlukla kalkıyor	10) maddesindekiyle aynı neden 7)	Lütfen maddesinde tarif edildiği gibi devam edin 5)
	11) maddesindekiyle aynı neden 3)	Lütfen maddesinde tarif edildiği gibi devam edin 3)

7. EU Uygunluk Beyanı

Biz: Desoutter GmbH, Edmund-Seng-Str. 3-5, 63477 Maintal, Germany 63477 Maintal, Germany
Beyan ederiz ki ürün(ler): RH216 Serial Number: From A-10-2020 to Z-12-2099

Makine Türü: Seyyar kriko Ürünün menşei: Çin
aşağıdaki ile ilgili Üye Devletlerin yasalarının birbirlerine yaklaştırılması ile ilgili konsey Direktiflerinin gerekliliklerine uygundur: „Makine“
2006/42/EC (17/05/2006)

uygulanabilir uyumlaştırılmış standart(lar): EN 1494:2000 + A1:2008

Verenin adı ve pozisyonu: Pascal Roussy (R&D Manager)

Yer ve Tarih: Saint-Herblain, 08/08/2020



AB merkezinden edinilebilir teknik dosya. Pascal Roussy, R&D manager, CP Technocenter 38, rue Bobby Sands - BP10273 44800 Saint Herblain - France

Orijinal Talimatlar İngilizce'dir. Diğer diller orijinal talimatların çevirisidir.

Copyright 2020, Rodcraft Pneumatic Tools

Tüm hakları saklıdır. İçeriğın veya bir kısmının her türlü yetkisiz kullanımı veya kopyalanması yasaklanmıştır. Özellikle bu; ticari markalar, model adları, parça numaraları ve çizimler için geçerlidir. Sadece onaylı parçaları kullanınız. Onaysız parça kullanımından doğabilecek her türlü hasar veya arıza Garanti veya Ürün Sorumluluğu kapsamı dışında kalır.

1. 技术数据 (见图 1.)

技术数据	重量	提升能力	液压油量	A	B	C	C	D	D2	E	F	G
						min.	max.					
						At load						
Unit	[kg]	[kg]	[l]	[mm]	[mm]	[mm]	[mm]	[mm]	[mm]	[mm]	[mm]	
RH216	34	2500	0.250	425	75	355	500	685	1810	150	260	345

静态测试系数: 1.5 / 动态测试系数: 1.25.

所有数值都是截至本刊出版当日的现行值, 有关最新信息, 请访问www.rodcraft.com。

2. 机器类型

- 手推车型千斤顶是用于顶升车辆的设备, 方便维修时接近车辆。
- 千斤顶仅用于提升, 切勿用于运输及/或装载车辆。严禁车内有人时顶升车辆。不得移动负载的千斤顶不得用于其它用途。仅供专业使用。
- 开机前请仔细阅读说明书。

3. 安装说明

- ⚠ WARNING** 确保每个零件都已固定拧紧。
- 拆下拉杆支架上的传输锁。(图 02) 按下拉杆支架 (1/2), 拆下传输锁 (3/4)。
 - 首先取下拉杆下半部边上的六角螺钉 (图 03 (1)), 将拉杆上半部和下半部连在一起, 再用六角螺钉紧固 (图 03 (2/3/4))。
 - 然后将拉杆装在顶升装置上 (图 04 (1))。需拆下顶升装置支架上的六角螺钉 (图 04 (1)), 将拉杆插入支架中 (图 04 (2))。再扭紧螺钉 (图 04 (3/4))。
 - 使用前务必排出液压回路中的空气 (图 06)。

- ⚠ Caution** 机器运行时, 其前后都必须保持1米的工作区域, 以便接近。

从液压系统中清除空气:

- 逆时针旋转拉杆打开排出阀, 同时用拉杆或使用脚踏板打气 (10次)。
- 然后将千斤顶打气至最大高度, 再重新降下。此时液压系统中的空气再次排出。

4. 操作

- ⚠ Caution** 将千斤顶置于汽车顶升点之下。
- 顶升时, 车内不得有人。停止发动机, 拉好手刹。使用楔块防止汽车滑动 (图 05 (1))。不得进入车内, 不得启动发动机。
 - 通常, 请勿将千斤顶放在车下作业时可能误操作千斤顶的位置 (图 05 (4))。
 - 务必按手册操作, 保证顶升点正确。
 - 采用拉杆或脚踏板将顶升装置升至理想高度 (图 05 (2))。务必关闭液压阀。因此, 务必顺时针扭紧拉杆。注意, 脚踏板主要用于连接空载行程。
 - 该千斤顶附带一个超载阀, 已由制造商调节。该超载阀不得重调。
 - 若需降低载货, 可逆时针缓慢转动拉杆 (图 05 (3))。
 - 作任何动作时操作人员都需要能够观察到顶升设备及其负载;

- ⚠ WARNING** 不得用千斤顶移动车辆或保持车辆为顶升状态。务必采用底盘支座 (图 05 (5))。

- ⚠ WARNING** 不使用时, 务必将活塞/顶升臂缩回。

- ⚠ WARNING** 在采用适当措施固定之前, 不得在顶升的负荷下工作。

- ⚠ WARNING** 应向操作人员提供有关培训, 泵及动力装置转换等的信息。

5. 维护说明

⚠ Caution 不要使用受损/变形的产品。如果发生异常噪音或振动，立即停止使用，然后检查并寻求生产商的帮助。建议由生产商或供应商的授权维修机构进行这一检查。

⚠ Caution 液压设备故障的最大肇因是尘土。

- 千斤顶要保持清洁，并润滑良好，防止异物进入系统。如果千斤顶接触过雨、雪、沙或砂砾，在使用前必须要进行清洁。
- 千斤顶要存放在保护良好的区域，活塞要完全缩回，存放的地方要免于接触腐蚀性气体、磨屑、或任何其他有害元素。
- 定期检查产品的情况。
- 将本产品存放在干燥无腐蚀的环境内。
- 业主和/或操作员应当知道，本设备的修理需要专门知识和设施。建议由生产商或供货商的授权维修机构每年对本产品进行检验，任何有缺陷的零部件、标签或安全标志或标识都应使用生产商或供货商指定的零部件来更换。生产商或供货商处都有一份授权维修机构的清单，请致电求助。
- 显示出任何形式的损伤、磨损或操作不正常的任何产品，都应该停止使用，直至修复。如果生产商或供应商批准修理，建议由生产商或供应商的授权维修机构来进行必要的修理。
- 仅使用生产商供应的附件和/或适配器。

6. 故障排除

故障	原因	采取的措施
手推车式千斤顶不顶升载荷	1) 下降阀未妥善关闭	请将泵杆按顺时针方向旋转关闭阀门
	2) 油量不足	完全降下鞍座，向位于气缸上的油塞内添加液压油至缘口下4毫米处
	3) 油池内油量过多	完全降下顶升臂，检查油位。如果油位高于油塞缘口下4毫米，请从油池内移除一些油。油位不应高于油塞缘口下4毫米。
手推车式千斤顶不能顶持载荷	4) 原因相同如 1)	请纠正如 1)
	5) 液压油受到尘粒污染	一种速效办法是将泵杆顺时针旋转，踩住前轮，完全提起鞍座上的顶升臂，放开鞍座，完全降下顶升臂，逆时针旋转泵杆，再次顺时针旋转泵杆关闭下降阀，然后再试用一下
手推车式千斤顶不能顶升到指定的最大高度	6) 原因相同如 2)	请纠正如 2)
	7) 应运输等原因，液压系统内有气泡	请纠正如 5)
鞍座不能完全降下	8) 原因相同如 5)	请纠正如 5)
	9) 弹簧/弹簧位置2安装不正确或已磨损	定期清洗和润滑所有活动部件，用新的原装部件更换所有损坏或磨损部件
手推车式千斤顶顶升困难	10) 原因相同如 7)	请纠正如 5)
	11) 原因相同如 3)	请纠正如 3)

7. EU 一致性声明

我们: Desoutter GmbH, Edmund-Seng-Str. 3-5, 63477 Maintal, Germany 63477 Maintal, Germany
 声明, 本产品: RH216 Serial Number: From A-10-2020 to Z-12-2099

机器类型: 千斤顶 产品原产地: 中国
 符合理事会有关成员国近似法律的指令要求, 相关于: "机械" 2006/42/EC (17/05/2006)
 适用协调标准: EN 1494:2000 + A1:2008

发行者姓名和职务: Pascal Roussy (R&D Manager)

地点和日期: Saint-Herblain, 08/08/2020



技术参数资料可以从EU总部获得。Pascal Roussy, R&D manager, CP Technocenter 38, rue Bobby Sands - BP10273 44800 Saint Herblain - France

原始的说明书使用英文。其它语言皆是原始说明书的翻译。

Copyright 2020, Rodcraft Pneumatic Tools

保留所有权利。未经授权，禁止对本文内容或当中任何部分进行使用或复制。本规定尤其适用于商标、型号名称、部件号和图纸。只能使用经过授权的部件。因使用未授权部件而导致的任何损失或机能失常不受产品保证或产品义务的保障。

1. 技術データ (図参照 1.)

技術データ	重量	リフト容量	ハイドロオイル量	A	B	C	C	D	D2	E	F	G	
						min.	max.						
						At load							
Unit	[kg]	[kg]	[l]	[mm]	[mm]	[mm]	[mm]	[mm]	[mm]	[mm]	[mm]	[mm]	
RH216	34	2500	0.250	425	75	355	500	685	1810	150	260	345	

スタティックテスト係数: 1.5 / ダイナミックテスト係数: 1.25.

値はすべて本書発行日現在のもので、最新情報については www.rodcraft.com をご覧ください。

2. 機種

- トロリージャッキは、修理、メンテナンス時にアクセスしやすいように車両を持ち上げる装置です。
- ジャッキはリフト専用装置です。車両の移動や積載には使用しないでください。人が乗った車両を持ち上げることは禁じられています。負荷のある状態でジャッキを移動することは禁じられています。他の用途に使用することはできません。業務・作業専用です。
- 本器を起動するまえに操作説明をよくお読みください。

3. 取付け方法

- ⚠ WARNING** すべてのパーツが固定され締め付けられていることを確認してください。
- レバーサポートの輸送用ロックを外します。(Fig.02)。レバーサポート (1) を押し上げ、輸送用ロック (2) を外します。
 - 最初に、下レバーロッド側面の六角ネジ (Fig.03(1)) を外し、上下のレバーロッドをまとめてから、六角ネジで接続を固定します (Fig.03(2/3/4))。
 - レバーロッドをリフトデバイスに取り付けます (Fig.04)。そのため、リフトデバイスのサポート側の六角ネジを外し (Fig.04(1))、レバーロッドをサポートにセットします (Fig.04(2))。ネジをもう一度固定します (Fig.04(3/4))。
 - トロリージャックを使用する前に、油圧回路から空気を抜く必要があります (Fig.06)。

⚠ Caution 本機が動作中は、本機の前面、背後に作業エリアを確保し、いつでもアクセスできるようにします。

油圧系から空気を抜きます:

- レバーロッドを反時計回りに回してデイスチャージバルブを開ベダルでポンピングします (10 回)。
- その後、ジャックを最大高さまでポンプアップしてからまた下げます。油圧系の空気が抜けます。

4. 操作

- ⚠ Caution** トロリージャックは、車両のリフトポイント下に置いてください。
- リフトする車両内に人がいないことを確認してください。車両のエンジンを止め、ハンドブレーキを入れます。車輪止めを使い、車両が動かないよう固定します (Fig.05(1))。車両に乗ったりエンジンをかけたりしないでください。
 - リフトジャックは常に、車両の下から操作できないように位置決めます (Fig.05(4))。
 - 車両の正しいリフトポイントについては、常に車両のマニュアルを参照してください。
 - レバーロッドまたはフットペダルを使用し、リフトデバイスを所定の高さにします (Fig.05(2))。油圧バルブが閉じているか確認してください。

そのためには、レバーロッドを時計回りに固定する必要があります。

フットペダルは主に、無負荷ストロークをブリッジするために使用します。

- リフトデバイスには過負荷バルブが付いています。これは当社により調整されています。このバルブは決して再調整しないでください。
- 負荷を下げるには、レバーロッドをゆっくり反時計回りに回します (Fig.05(3))。
- 動きがあるときは、オペレータがリフト装置や負荷を監視する必要があります。

⚠ WARNING リフト用ジャックを車両の移動に使用したり、車両をリフトしたまま放置したりしないでください。常にシャシースタンドを使用してください (Fig.05(5))。

⚠ WARNING トロリージャックを使用しないとき、ピストン/リフトアームは引き込まれた状態であらねばなりません。

⚠ WARNING リフトした負荷の下では、負荷を固定するまでは作業を行わないでください。

⚠ WARNING オペレータは、トレーニングについて、またポンピング、単位変換について必要な情報を得ているものとします。

5. メンテナンスの方法

▲ Caution 破損/変形した製品は使用しないでください。異常な騒音や振動がある場合は直ちに使用を中断し、メーカーに検査、サポートを依頼してください。この検査はメーカーまたはサプライアの指定修理施設で行うことをおすすめします。

▲ Caution ハイドロユニットで障害の一番の原因となるのは汚れです。

- ・システムに異物が入るのを防ぐため、サービスマンジャッキは常に清潔にし、潤滑剤を塗布してください。ジャッキに雨、雪、砂、砂利がかからないようにしてください。使用前にクリーニングしてください。
- ・ジャッキは、ピストンを完全に引き込んだ状態で、腐食性の蒸気、摩耗性の埃などのない場所に保管します。
- ・製品の状態を定期的にチェックしてください。
- ・製品は腐食の起こらない乾燥した場所に保管してください。
- ・本器の修理には特別な知識と設備が必要になることがあります。メーカーまたはサプライアの指定修理施設で本製品を年に1回検査することをおすすめします。欠陥のあるパーツ、ステッカー、安全ラベル、シリアル番号等はメーカー/サプライアの指定パーツと交換してください。
- ・指定修理施設についてはメーカーまたはサプライアにお問い合わせください。
- ・何らかの形で破損、摩耗、異常動作の認められる製品は、修理が終わるまで使用しないでください。修理がメーカー/サプライアによって可能な場合、メーカー/サプライアの指定修理施設で行うことをおすすめします。
- ・メーカーの付属品、アダプタを使用してください。

6. トラブルシューティング

不具合	原因	処置
トロリージャッキで負荷をリフトできない	1) 下降バルブが正しく閉じていない 2) オイル不足 3) タンクのオイルが多すぎる	ポンプロッドを時計回りに回してバルブを開めます サドルを完全に下げ、シリンダのオイルプラグの縁より4 mmまでハイドロオイルを補充します リフトアームを完全に下げ、オイルレベルを確認します。オイルレベルがオイルプラグの下4 mmより高い場合、タンクからオイルを排出します。オイルレベルは、オイルプラグの縁より4 mmより高くないようにしてください。
トロリージャッキで負荷を保持できない	4) と同じ 1) 5) ハイドロオイルが汚れている	の説明に従います 1) 応急処置として、ポンプロッドを時計回りに回し、前輪を踏み込み、サドルのリフトアームを完全に引き上げ、サドルを解除し、ポンプロッドを反時計回りに回してリフトアームを完全に下げます。ポンプロッドを時計回りに回して下降バルブをもう一度閉じます。もう一度ジャッキを操作してみてください。
トロリージャッキで指定最大高さまでリフトできない	6) と同じ 2) 7) 搬送などによりハイドロシステムにエアバブルが入っている	の説明に従います 2) の説明に従います 5)
サドルを完全に下げられない	8) と同じ 5) 9) パネ //パネ位置 2 が正しく接続されていないか摩耗している	の説明に従います 5) 可動部はすべて定期的に洗浄・注油し、破損や摩耗のあるパーツはすべて新しいパーツと交換します
トロリージャッキでリフティングしにくい	10) と同じ 7) 11) と同じ 3)	の説明に従います 5) の説明に従います 3)

7. EU 適合宣言

当社は Desouter GmbH, Edmund-Seng-Str. 3-5, 63477 Maintal, Germany 63477 Maintal, Germany

製品名: RH216 Serial Number: From A-10-2020 to Z-12-2099

機種: トロリージャック 製造元: 中国

下記に関連する加盟国の法律の指り合わせによる委員会指令の要件に準拠することを宣言します: “機械” 2006/42/EC (17/05/2006)

適合整合規格: EN 1494:2000 + A1:2008

発行者名称、所属: Pascal Roussy (R&D Manager)



所在地、発行日: Saint-Herblain, 08/08/2020

技術ファイルは EU 本部から入手可能。 Pascal Roussy, R&D manager, CP Technocenter 38, rue Bobby Sands - BP10273 44800 Saint Herblain - France

本書は英語からの翻訳です。

Copyright 2020, Rodcraft Pneumatic Tools

無断複写・転載を禁じます。内容またはその一部を許可なく使用もしくは複製することは禁じられています。これは特に、商標、モデル型式、パーツ番号、図に当てはまります。認可されたパーツ以外のものを使用しないでください。認可されていないパーツの使用による破損や不具合は保証または製造責任の対象外です。

1. 기술 데이터 (그림 참조 1.)

기술 데이터	무게	리프팅 능력	유압오일 용량	A	B	C	C	D	D2	E	F	G
						min.	max.					
						At load						
Unit	[kg]	[kg]	[l]	[mm]	[mm]	[mm]	[mm]	[mm]	[mm]	[mm]	[mm]	
RH216	34	2500	0.250	425	75	355	500	685	1810	150	260	345

정적 테스트 계수: 1.5 / 동적 테스트 계수: 1.25.

모든 수치들은 이 문서 발행 날짜 현재 값입니다. 최신 정보는 www.rodcraft.com에서 확인할 수 있습니다.

2. 기계 유형

- 트롤리 잭은 수리 및 유지보수 작업을 위해 차량을 들어올리는 장치입니다.
- 리프팅 장치로만 잭을 사용하고 차량을 운반 및/또는 탑재하기 위해 사용하면 안 됩니다. 차량 내부에 사람이 있는 상태에서는 들어올리지 마십시오. 잭에 부하가 가해진 상태에서 잭을 움직이지 마십시오 다른 용도로 사용하지 마십시오. 전문가만 사용하십시오.
- 기계를 사용하기 전에 설명서를 주의 깊게 읽어 주십시오.

3. 설치 지침

- ⚠ **WARNING** 모든 부품이 고정되어 조여져 있는지 확인하십시오.
- 레버 지지대의 운반 잠금 장치를 분리합니다(그림 02). 레버 지지대를 아래로 밀고(1) 운반 잠금 장치를 분리합니다(2).
- 먼저 하단 레버 로드 쪽 옥각 나사 을 풀고(그림 03(1)) 옥각 나사를 사용하여 연 결을 고정하기 전에 상단 및 하단 레버 로드를 결합합니다(그림 03(2/3/4))
- 이제 리프팅 장비에 레버 로드를 부착합니다 (그림 04). 이를 위해 리프팅 장비의 지지대에 있는 가공된 옥각 나사를 풀고(그림 04(1)) 지지대 안으로 레버 로드를 놓습니다(그림 04(2)). 나사를 다시 조입니다(그림 04(3/4)).
- 트롤리 잭을 사용하기 전에 유압 회로의 공기를 제거해야 합니다(그림 06)

⚠ Caution 기계가 작동 중일 때 항상 기계에 쉽게 접근할 수 있도록 기계의 작업영역 1m 앞뒤에는 아무 것도 없어야 합니다.

유압 시스템에서 공기를 빼냅니다:

- 레버 또는 을 사용하여 공기를 주입하면서 동시에 레버 로드를 반시계 방향으로 돌려 배출 밸브를 엽니다 (10회).
- 그런 다음 최대 높이까지 잭에 공기를 주입한 다음 다시 낮춥니다. 유압 시스템의 공 기가 제거됩니다.

4. 작동

- ⚠ **Caution** 트롤리 잭을 차량의 리프팅 지점 아래에 놓으십시오.
- 들어올릴 차량 내부에 사람이 있는지 확인하십시오. 엔진 시동을 끄고 차량의 핸드브레이크를 거십시오. 췌기를 사용하여 차량이 움직이지 않도록 하십시오 (그림 05(1)). 차량에 탑 승하거나 엔진 시동을 켜지 마십시오.
- 항상 차량 하부에서 리프팅 잭이 움직이지 않도록 놓으십시오(그림 05(4)).
- 항상 차량의 올바른 리프팅 지점을 파악하기 위해 차량 설명서를 활용하십시오.
- 레버 로드 또는 풋 페달을 사용하여 원하는 높이로 리프팅 장비를 설정하십시오(그림 05(2)). 유압 밸브가 닫혀 있는지 확인하십시오. 이렇게 하려면 레버 로드를 시계 방향으로 조여야 합니다.
- 풋 페달은 부하가 없는 타격을 메우기 위해 주로 사용됩니다.
- 리프팅 장비는 과부하 밸브와 함께 제공되며 제조업체에서는 이 밸브를 미리 조절해 둡니다. 이 밸브를 다시 조절하면 안 됩니다.
- 부하를 낮추기 위해 레버 로드를 반시계 방향으로 천천히 돌립니다(그림 05(3)).
- 이동 과정에서 작업자가 장치와 하물이 들어올려지는 것을 볼 수 있어야 합니다;

⚠ **WARNING** 차량을 움직이거나 들어올린 채로 방지하기 위해 리프팅 잭을 사용하지 마십시오. 항상 세시 받침대를 사용하십시오(그림 05(5)).

⚠ **WARNING** 트롤리 잭을 사용하지 않을 때는 피스톤 / 리프팅 암을 안으로 젖혀 놓아야 합니다.

⚠ **WARNING** 적절한 방법을 사용해 하물이 안전한 상태가 될 때까지 들어올려지는 하물 아래에서 작업해서는 안 됩니다.

⚠ **WARNING** 작업자는 교육, 점프 및 전원 장치 변환 관련된 필요한 모든 정보를 제공받아야 합니다.

5. 유지보수 지침

⚠ Caution 손상/변형이 있는 제품을 사용하지 마십시오. 비정상적인 소음이나 진동이 있으면 즉시 사용을 중단한 후 검사하고 제조사에 도움을 요청하십시오. 이 검사는 제조사 또는 공급사가 승인한 수리 시설에서 검사하는 것이 바람직합니다.

⚠ Caution 유압 장치 고장의 가장 큰 유일한 원인은 먼지입니다.

- 서비스 직을 항상 청결하고 윤활유를 잘 도포한 상태를 유지하여 이물질이 시스템에 들어가지 않게 하십시오. 잭이 비, 눈, 모래, 또는 돌 조각 등에 노출된 경우 사용 전에 반드시 청소해야 합니다.
- 잭은 피스톤을 완전히 후퇴시킨 상태로 부식성 증기, 마모성 먼지, 또는 다른 유해한 요소들에 노출되지 않은 잘 보호된 공간에 보관하십시오.
- 제품의 상태를 주기적으로 점검하십시오.
- 제품은 건조하고 부식이 발생하지 않는 곳에 보관해야 합니다.
- 소비자 및/또는 운전자는 이 장비의 수리에 전문 지식과 시설이 필요하다는 사실을 잘 알고 있어야 합니다. 제조사 또는 공급사의 승인을 받은 수리 시설에서 연례 검사를 수행하여 결함이 있는 부품, 스티커 또는 안전 라벨이나 표시를 제조사 또는 공급사가 지정한 부품으로 교체하는 것이 좋습니다. 승인된 수리 시설에 대해서는 제조사 또는 공급사에 연락해서 확인하시기 바랍니다.
- 어떤 방식으로든 파손되거나 마모되거나 비정상적으로 작동되는 모든 제품은 수리하지 않은 경우 절대로 사용하지 않습니다. 제조사 또는 공급사가 수리를 승인한 경우 제조사 또는 공급사의 승인을 받은 수리 시설에서 필요한 수리 작업을 수행할 것을 권장합니다.
- 장비 제조사에서 공급한 부속품 및 어댑터만 사용해 주십시오.

6. 문제 해결

고장	원인	해결책
트롤리 잭이 하물을 들어올리지 못합니다	1) 디스트 밸브가 제대로 닫히지 않았습니다 2) 오일이 부족합니다 3) 오일 탱크에 오일이 너무 많습니	펌프 로드를 시계 방향으로 돌려 밸브를 닫습니다 새들을 완전히 내리고 유압 오일을 실린더에 있는 오일 플러그의 테두리에서 4 mm 아래까지 채웁니다 리프트 암을 완전히 내리고 오일량을 점검합니다. 오일량이 오일 플러그 밑으로 4mm 이상이면 탱크에서 오일을 필요한 만큼 빼냅니다. 오일량은 오일 플러그의 밑 밑으로 4mm 이상이면 안 됩니다
트롤리 잭이 하물을 잡지 못합니다	4) 과 같은 원인입니다 1) 5) 유압 오일이 이물질 또는 먼지로 오염되었습니다	의 설명을 참조합니다 1) 펌프를 시계 방향으로 돌리고 프론트 휠을 밟은 다음 새들에 있는 리프팅 암을 완전히 위로 잡아당겨 새들을 풀어 줍니다. 그런 다음 펌프 로드를 시계 반대 방향으로 돌려 리프팅 암을 완전히 내립니다. 펌프 로드를 시계 방향으로 돌려 디스트 밸브를 다시 닫고 공구를 다시 사용해 봅니다
트롤리 잭이 하물을 표시된 최대 높이까지 들어올리지 못합니다	6) 과 같은 원인입니다 2) 7) 유압 시스템에 기포(예: 윤송 과정에서 유입)가 있습니다	의 설명을 참조합니다 2) 의 설명을 참조합니다 5)
새들이 완전히 내려가지 않습니다	8) 과 같은 원인입니다 5) 9) 스프링 /스프링 위치 2가 제대로 부착되지 않았거나 마모되었습니다	의 설명을 참조합니다 5) 모든 구동 부품을 정기적으로 윤활하고 손상되거나 마모된 부품은 새 부품으로 교환합니다
트롤리 잭의 리프트 성능이 좋지 않습니다	10) 과 같은 원인입니다 7) 11) 과 같은 원인입니다 3)	의 설명을 참조합니다 5) 의 설명을 참조합니다 3)

7. EU 준수 선언서

회사명: Desoutter GmbH, Edmund-Seng-Str. 3-5, 63477 Maintal, Germany 63477 Maintal, Germany
 제품: RH216 Serial Number: From A-10-2020 to Z-12-2099
 기계 유형: 트롤리 잭 제조국: 중국
 당사는 "기계류"에 관한 최신헌법과 관련된 위원회 규정에 부합합니다. 2006/42/EC (17/05/2006)
 적용 가능한 조화 규격: EN 1494:2000 + A1:2008

발행자 이름 및 직위: Pascal Roussy (R&D Manager)



발행처 및 날짜: Saint-Herblain, 08/08/2020

EU 본부에서 입수할 수 있는 기술 파일. Pascal Roussy, R&D manager, CP Technocenter 38, rue Bobby Sands - BP10273 44800 Saint Herblain - France

설명서 원본은 영어로 작성되었습니다. 다른 언어로 된 설명서는 원본 설명서의 번역본입니다.

Copyright 2020, Rodcraft Pneumatic Tools

모든 권리 보유. 본 설명서의 내용 또는 일부 내용에 대한 승인 받지 않은 사용을 금지합니다. 이 규정은 특히 상표, 모델 명칭, 부품 번호, 도면에 적용됩니다. 승인된 부품만 사용하십시오. 미승인 부품을 사용함으로써 발생하는 손실과 오작동은 제품보증 또는 제조물 책임법에 의한 보호를 받을 수 없습니다.

Original instructions	Preklad originálnych pokynov
Traduction de la notice originale	Překlad původních pokynů
Übersetzung der Originalbetriebsanleitung	Eredeti utasítások fordítása
Traducción de las instrucciones originales	Prevod izvirnih navodil
Tradução das instruções originais	Traducerea instrucțiunilor originale
Traduzione delle istruzioni originali	Orijinal talimatların çevirisi
Vertaling van oorspronkelijke instructies	Превод на оригиналните инструкции
Oversættelse af originalvejledning	Prijevod originalnih uputa
Oversettelse av originalinstruksjoner.	Originaaljuhiste tõlge
Käännös alkuperäisistä ohjeista	Originalių instrukcijų vertimas
Μετάφραση πρωτότυπων οδηγιών	Originālo instrukciju tulkojums
Översättning av ursprungliga instruktioner	原始说明的翻译
Перевод оригиналов инструкций	使用說明書初出翻譯
Tłumaczenie oryginalnej instrukcji	원본 설명서의 번역문



www.rodcraft.com