

KDC-BT960DAB KDC-BT760DAB KDC-BT560DAB

CD-RECEIVER

Quick Start Guide

AUTORADIO CD

Guide de démarrage rapide

CD-RECEIVER

Schnellstartanleitung

CD-RECEIVER

Snelstartgids

SINTOLETTORE CD

Guida di avvio rapido

RECEPTOR CD

Guía de inicio rápido

JVCKENWOOD Corporation

For detailed operations and information, refer to the INSTRUCTION MANUAL on the following website:

Pour les opérations et les informations détaillées, reportez-vous au MODE D'EMPLOI sur le site web suivant:

Für detaillierte Bedienungen und Informationen siehe BEDIENUNGSANLEITUNG auf der folgenden Website:

Raadpleeg de GEBRUIKSAANWIJZING op de volgende website voor gedetailleerde informatie over de bediening:

Per le operazioni e le informazioni dettagliate, fare riferimento al ISTRUZIONI PER L'USO nel seguente sito web:

Para obtener más información y detalles sobre las operaciones, consulte el MANUAL DE INSTRUCCIONES en el siguiente sitio web:



<<https://www.kenwood.com/cs/ce/>>

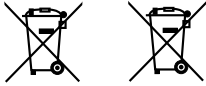

Information on Disposal of Old Electrical and Electronic Equipment and Batteries (applicable for countries that have adopted separate waste collection systems)

Products and batteries with the symbol (crossed-out wheeled bin) cannot be disposed as household waste. Old electrical and electronic equipment and batteries should be recycled at a facility capable of handling these items and their waste byproducts.

Contact your local authority for details in locating a recycle facility nearest to you. Proper recycling and waste disposal will help conserve resources whilst preventing detrimental effects on our health and the environment.

Information sur l'élimination des anciens équipements électriques et électroniques et piles électriques (applicable dans les pays qui ont adopté des systèmes de collecte sélective)

Les produits et piles électriques sur lesquels le pictogramme (poubelle barrée) est apposé ne peuvent pas être éliminés comme ordures ménagères.

Les anciens équipements électriques et électroniques et piles électriques doivent être recyclés sur des sites capables de traiter ces produits et leurs déchets.

Contactez vos autorités locales pour connaître le site de recyclage le plus proche. Un recyclage adapté et l'élimination des déchets aideront à conserver les ressources et à nous préserver des leurs effets nocifs sur notre santé et sur l'environnement.

Entsorgung von gebrauchten elektrischen und elektronischen Geräten und Batterien (anzuwenden in Ländern mit einem separaten Sammelsystem für solche Geräte)

Das Symbol (durchgestrichene Mülltonne) auf dem Produkt oder seiner Verpackung weist darauf hin, dass dieses Produkt nicht als normaler Haushaltsabfall behandelt werden darf, sondern an einer Annahmestelle für das Recycling von elektrischen und elektronischen Geräten und Batterien abgegeben werden muss.

Durch Ihren Beitrag zur korrekten Entsorgung dieses Produktes schützen Sie die Umwelt und die Gesundheit Ihrer Mitmenschen.

Unsaubere oder falsche Entsorgung gefährden Umwelt und Gesundheit. Weitere Informationen über das Recycling dieses Produktes erhalten Sie von Ihrer Gemeinde oder den kommunalen Entsorgungsbetrieben.



Informatie over het weggoien van elektrische en elektronische apparatuur en batterijen (particulieren)

Dit symbool geeft aan dat gebruikte elektrische, elektronische producten en batterijen niet bij het normale huishoudelijke afval mogen.

Lever deze producten in bij de aangewezen inzamelingspunten, waar ze gratis worden geaccepteerd en op de juiste manier worden verwerkt, teruggewonnen en hergebruikt.

Voor inleveradressen zie www.nvmp.nl, www.ictmilieu.nl, www.stibat.nl. Wanneer u dit product op de juiste manier als afval inlevert, spaart u waardevolle hulpbronnen en voorkomt u potentiële negatieve gevolgen voor de volksgezondheid en het milieu, die anders kunnen ontstaan door een onjuiste verwerking van afval.

Informazioni sullo smaltimento delle vecchie apparecchiature elettriche ed elettroniche e delle batterie (valide per i paesi che hanno adottato sistemi di raccolta differenziata)

I prodotti e le batterie recanti il simbolo di un cassonetto della spazzatura su ruote barrato non possono essere smaltiti insieme ai normali rifiuti di casa.

I vecchi prodotti elettrici ed elettronici e le batterie devono essere riciclati presso un'apposita struttura in grado di trattare questi prodotti e di smaltirne i loro componenti.

Per conoscere dove e come recapitare tali prodotti nel luogo a voi più vicino, contattare l'apposito ufficio comunale. Un appropriato riciclo e smaltimento aiuta a conservare la natura e a prevenire effetti nocivi alla salute e all'ambiente.

Información acerca de la eliminación de equipos eléctricos, electrónicos y baterías al final de la vida útil (aplicable a los países que hayan adoptado sistemas independientes de recogida de residuos)

Los productos y las baterías con el símbolo de un contenedor con ruedas tachado no podrán ser desechados como residuos domésticos.

Los equipos eléctricos, electrónicos y baterías al final de la vida útil, deberán ser reciclados en instalaciones que puedan dar el tratamiento adecuado a estos productos y a sus subproductos residuales correspondientes.

Póngase en contacto con su administración local para obtener información sobre el punto de recogida más cercano. Un tratamiento correcto del reciclaje y la eliminación de residuos ayuda a conservar los recursos y evita al mismo tiempo efectos perjudiciales en la salud y el medio ambiente.

For Israel

מידע בדבר השלכה לאשפה של ציוד חשמלי ואלקטרוני יש וכן סוללות (רלוונטי למדינות שמשמשות במערכת איסוף מופרדת).

לא ניתן להשליך מוצרים וסוללות עם הסימן (פח אשפה עם X עליו) כאשפה ביתית רגילה. יש למחזר ציוד חשמלי ואלקטרוני יש וכן סוללות במתקן המסוגל לטפל בפריטים כאלה ובתוצרי הלואי שלהם. צרו קשר עם הרשות המקומית לקבלת פרטים אודות מתקן המיחזור הקרוב אליכם. מיחזור והשלכה לאשפה נאותים יעזרו לשמר משאבים ולמנוע השפעות שליליות על בריאותנו ועל הסביבה.



The marking of products using lasers

The label is attached to the chassis/case and says that the component uses laser beams that have been classified as Class 1. It means that the unit is utilizing laser beams that are of a weaker class. There is no danger of hazardous radiation outside the unit.

Marquage des produits utilisant un laser

L'étiquette est attachée au châssis/boîtier de l'appareil et indique que l'appareil utilise des rayons laser de classe 1. Cela signifie que l'appareil utilise des rayons laser d'une classe faible. Il n'y a pas de danger de radiation accidentelle hors de l'appareil.

Kennzeichnung von Geräten mit Laser-Abtastern

Das Etikett ist am Chassis/Gehäuse angebracht und besagt, dass sich die Komponente Laserstrahlen bedient, die als Laserstrahlen der Klasse 1 klassifiziert wurden. Dies weist darauf hin, dass sich das Gerät Laserstrahlen bedient, die einer schwächeren Klasse angehören. Das bedeutet, dass durch den sehr schwachen Laserstrahl keine Gefahr durch gefährliche Strahlungen außerhalb des Geräts besteht.

Markering op produkten die laserstralen gebruiken

Dit label is aangebracht op de behuizing/houder en toont dat de component een laserstraal gebruikt die als Klasse 1 is geclassificeerd. Dit betekent dat de laserstraal relatief zwak is en er geen gevaar van straling buiten het toestel is.

Etichetta per i prodotti che impiegano raggi laser

L'etichetta si trova sul rivestimento o sulla scatola e serve ad avvertire che il componente impiega raggi laser che sono stati classificati come classe 1. Ciò significa che l'apparecchio utilizza raggi laser di una classe inferiore. Non c'è alcun pericolo di radiazioni pericolose all'esterno dell'apparecchio.

La marca para los productos que utilizan láser

Esta etiqueta está colocada en el chasis e indica que el componente funciona con rayos láser de clase 1. Esto significa que el aparato utiliza rayos láser considerados como de clase débil. No existe el peligro de que este aparato emita al exterior una radiación peligrosa.



Declaration of Conformity with regard to the RE Directive 2014/53/EU

Declaration of Conformity with regard to the RoHS Directive 2011/65/EU

Manufacturer:

JVCKENWOOD Corporation
3-12, Moriya-cho, Kanagawa-ku, Yokohama-shi,
Kanagawa, 221-0022, JAPAN

EU Representative:

JVCKENWOOD Europe B.V.
Amsterdamseweg 37, 1422 AC UITHOORN,
THE NETHERLANDS

Déclaration de conformité se rapportant à la directive RE 2014/53/EU

Déclaration de conformité se rapportant à la directive RoHS 2011/65/EU

Fabrikant:

JVCKENWOOD Corporation
3-12, Moriya-cho, Kanagawa-ku, Yokohama-shi,
Kanagawa, 221-0022, JAPAN

Représentants dans l'UE:

JVCKENWOOD Europe B.V.
Amsterdamseweg 37, 1422 AC UITHOORN,
THE NETHERLANDS

Konformitätserklärung in Bezug auf die RE-Vorschrift 2014/53/EU

Konformitätserklärung in Bezug auf die RoHS-Vorschrift 2011/65/EU

Hersteller:

JVCKENWOOD Corporation
3-12, Moriya-cho, Kanagawa-ku, Yokohama-shi,
Kanagawa, 221-0022, JAPAN

EU-Vertreter:

JVCKENWOOD Europe B.V.
Amsterdamseweg 37, 1422 AC UITHOORN,
Niederlande

Conformiteitsverklaring met betrekking tot de RE-richtlijn van de Europese Unie (2014/53/EU)

Conformiteitsverklaring met betrekking tot de RoHS richtlijn van de Europese Unie (2011/65/EU)

Fabrikant:

JVCKENWOOD Corporation
3-12, Moriya-cho, Kanagawa-ku, Yokohama-shi,
Kanagawa, 221-0022, JAPAN

EU-vertegenwoordiger:

JVCKENWOOD Europe B.V.
Amsterdamseweg 37, 1422 AC UITHOORN,
Nederland

Dichiarazione di conformità alla Direttiva RE 2014/53/EU

Dichiarazione di conformità relativa alla direttiva RoHS 2011/65/EU

Produttore:

JVCKENWOOD Corporation
3-12, Moriya-cho, Kanagawa-ku, Yokohama-shi,
Kanagawa, 221-0022, JAPAN

Rappresentante UE:

JVCKENWOOD Europe B.V.
Amsterdamseweg 37, 1422 AC UITHOORN,
THE NETHERLANDS

Declaración de conformidad con respecto a la Directiva RE 2014/53/EU

Declaración de conformidad con respecto a la Directiva RoHS 2011/65/EU

Fabricante:

JVCKENWOOD Corporation
3-12, Moriya-cho, Kanagawa-ku, Yokohama-shi,
Kanagawa, 221-0022, JAPAN

Representante en la UE:

JVCKENWOOD Europe B.V.
Amsterdamseweg 37, 1422 AC UITHOORN,
Países Bajos

English

Hereby, JVCENWOOD declares that the radio equipment "KDC-BT960DAB/KDC-BT760DAB/KDC-BT560DAB" is in compliance with Directive 2014/53/EU.

The full text of the EU declaration of conformity is available at the following internet address:
<https://www.kenwood.com/euukdoc/>

Français

Par la présente, JVCENWOOD déclare que l'équipement radio « KDC-BT960DAB/KDC-BT760DAB/KDC-BT560DAB » est conforme à la directive 2014/53/UE.

L'intégralité de la déclaration de conformité UE est disponible à l'adresse Internet suivante :
<https://www.kenwood.com/euukdoc/>

Deutsch

Hiermit erklärt JVCENWOOD, dass das Funkgerät "KDC-BT960DAB/KDC-BT760DAB/KDC-BT560DAB" der Richtlinie 2014/53/EU entspricht.

Der volle Text der EU-Konformitätserklärung steht unter der folgenden Internetadresse zur Verfügung:
<https://www.kenwood.com/euukdoc/>

Nederlands

Hierbij verklaart JVCENWOOD dat de radioapparatuur "KDC-BT960DAB/KDC-BT760DAB/KDC-BT560DAB" in overeenstemming is met Richtlijn 2014/53/EU.

De volledige tekst van de EU-verklaring van overeenstemming is te vinden op het volgende internetadres:
<https://www.kenwood.com/euukdoc/>

Italiano

Con la presente, JVCENWOOD dichiara che l'apparecchio radio "KDC-BT960DAB/KDC-BT760DAB/KDC-BT560DAB" è conforme alla Direttiva 2014/53/UE.

Il testo integrale della dichiarazione di conformità UE è disponibile al seguente indirizzo internet:
<https://www.kenwood.com/euukdoc/>

Español

Por la presente, JVCENWOOD declara que el equipo de radio "KDC-BT960DAB/KDC-BT760DAB/KDC-BT560DAB" cumple la Directiva 2014/53/UE.

El texto completo de la declaración de conformidad con la UE está disponible en la siguiente dirección de internet:
<https://www.kenwood.com/euukdoc/>

Português

Deste modo, a JVCENWOOD declara que o equipamento de rádio "KDC-BT960DAB/KDC-BT760DAB/KDC-BT560DAB" está em conformidade com a Diretiva 2014/53/UE. O texto integral da declaração de conformidade da UE está disponível no seguinte endereço de internet:
<https://www.kenwood.com/euukdoc/>

Polska

Niniejszym, JVCENWOOD deklaruje, że sprzęt radiowy "KDC-BT960DAB/KDC-BT760DAB/KDC-BT560DAB" jest zgodny z dyrektywą 2014/53/UE.

Pełny tekst deklaracji zgodności EU jest dostępny pod adresem:
<https://www.kenwood.com/euukdoc/>

Český

Společnost JVCENWOOD tímto prohlašuje, že rádiové zařízení "KDC-BT960DAB/KDC-BT760DAB/KDC-BT560DAB" splňuje podmínky směrnice 2014/53/EU.

Plný text EU prohlášení o shodě je dostupný na následující internetové adrese:
<https://www.kenwood.com/euukdoc/>

Magyar

JVCENWOOD ezennel kijelenti, hogy a „KDC-BT960DAB/KDC-BT760DAB/KDC-BT560DAB” rádióberendezés megfelel a 2014/53/EU irányelvnek.

Az EU konformitási nyilatkozat teljes szövege az alábbi weboldalon érhető el:
<https://www.kenwood.com/euukdoc/>

Svenska

Härmed försäkrar JVCENWOOD att radioutrustningen "KDC-BT960DAB/KDC-BT760DAB/KDC-BT560DAB" är i enlighet med direktiv 2014/53/EU.

Den fullständiga texten av EU-försäkran om överensstämmelse finns på följande Internetadress:
<https://www.kenwood.com/euukdoc/>

Suomi

JVCENWOOD julistaa täten, että radiolaitte "KDC-BT960DAB/KDC-BT760DAB/KDC-BT560DAB" on direktiivin 2014/53/EU mukainen.

EU-vaatimustenmukaisuusvakuutusvaatimus löytyy kokonaisuudessaan seuraavasta internet-osoitteesta:
<https://www.kenwood.com/euukdoc/>

Slovensko

S tem JVCENWOOD izjavlja, da je radijska oprema »KDC-BT960DAB/KDC-BT760DAB/KDC-BT560DAB« v skladu z Direktivo 2014/53/EU.

Celotno besedilo direktive EU o skladnosti je dostopno na tem spletnem naslovu:
<https://www.kenwood.com/euukdoc/>

Slovensky

Spoločnosť JVCENWOOD týmto vyhlasuje, že rádiové zariadenie „KDC-BT960DAB/KDC-BT760DAB/KDC-BT560DAB” vyhovuje smernici 2014/53/EÚ.

Celý text EÚ vyhlásenia o zhode nájdete na nasledovnej internetovej adrese:
<https://www.kenwood.com/euukdoc/>

Dansk

Herved erklærer JVCENWOOD, at radioudstyret "KDC-BT960DAB/KDC-BT760DAB/KDC-BT560DAB" er i overensstemmelse med Direktiv 2014/53/EU. EU-overensstemmelseserklæringens fulde ordlyd er tilgængelig på følgende internetadresse:
<https://www.kenwood.com/euukdoc/>

Ελληνικά

Με το παρόν, η JVCENWOOD δηλώνει ότι ο ραδιοεξοπλισμός «KDC-BT960DAB/KDC-BT760DAB/KDC-BT560DAB» συμμορφώνεται με την οδηγία 2014/53/ΕΕ. Το πλήρες κείμενο της δήλωσης συμμόρφωσης της ΕΕ είναι διαθέσιμο στην ακόλουθη διεύθυνση στο διαδίκτυο:
<https://www.kenwood.com/euukdoc/>

Installation/Connexion

Cette section est réservée aux installateurs professionnels.
Pour des raisons de sécurité, laissez le travail de câblage et de montage des professionnels. Consultez votre revendeur autoradio.

▲ MISE EN GARDE

- L'appareil peut uniquement être utilisé avec une alimentation de 12 V CC, à masse négative.
- Déconnectez la borne négative de la batterie avant le câblage et le montage.
- Ne connectez pas le fil de batterie (jaune) et le fil d'allumage (rouge) au châssis de la voiture ou au fil de masse (noir) pour éviter les courts-circuits.
- Pour éviter les courts-circuits:
 - Isolez les fils non connectés avec du ruban adhésif.
 - Assurez-vous de raccorder de nouveau la mise à la masse de cet appareil au châssis de la voiture après l'installation.
 - Fixez les câbles avec des serre-câbles et enroulez un ruban de vinyle autour des câbles qui entrent en contact avec des pièces métalliques pour protéger les câbles.

▲ AVERTISSEMENT

- Installez cet appareil dans la console de votre véhicule. Ne touchez pas les parties métalliques de cet appareil pendant ou juste après son utilisation. Les parties métalliques, comme le dissipateur de chaleur et le boîtier, deviennent chaudes.
- Ne connectez pas les fils \ominus des enceintes au châssis de la voiture, au fil de masse (noir) ou en parallèle.
- Montez l'appareil avec un angle de moins de 30°.
- Si le faisceau de fils de votre véhicule ne possède pas de borne d'allumage, connectez le fil d'allumage (rouge) à la borne du boîtier de fusible de votre véhicule qui offre une alimentation de 12 V CC et qui se met en et hors service avec la clé de contact.
- Gardez tous les câbles à l'écart des dissipateurs thermiques.
- Après avoir installé l'appareil, vérifiez si les lampes de frein, les indicateurs, les clignotants, les essuie-glaces, etc. de la voiture fonctionnent correctement.
- Si un fusible saute, assurez-vous d'abord que les câbles ne touchent pas le châssis de la voiture puis remplacez le vieux fusible par un nouveau de même valeur.

■ Procédure de base

- 1 Retirez la clé de contact, puis déconnectez la borne \ominus de la batterie de la voiture.
- 2 Installez l'antenne DAB. Reportez-vous à "Installation de l'antenne DAB" à la page 4.
- 3 Connectez les fils correctement. Voir "Connexions" à la page 3.
- 4 Installez l'appareil dans votre voiture. Reportez-vous à "Installation de l'appareil (montage encastré)" ci-après.
- 5 Connectez la borne \ominus de la batterie de la voiture.
- 6 Appuyez sur \odot SRC pour mettre l'appareil sous tension.
- 7 Détachez la façade et réinitialisez l'appareil avant 5 secondes. Voir "Comment réinitialiser" à la page 7.

Installation de l'appareil (montage encastré)

1

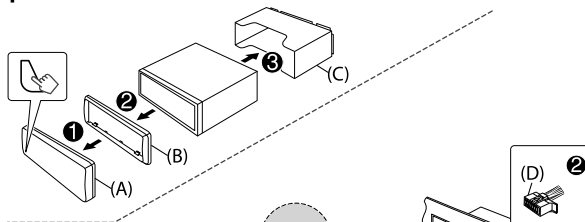

2

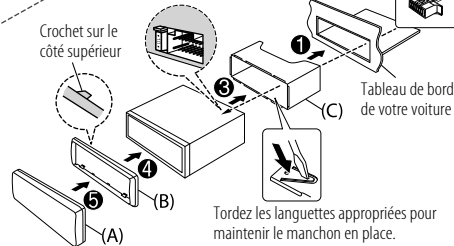

Retrait de l'appareil

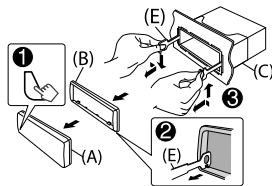

Liste de pièces (fourni)

- (A) Façade (x1)
- (B) Plaque de garniture (x1)
- (C) Manchon de montage (x1)
- (D) Faisceau de fils (x1)
- (E) Clé d'extraction (x2)

Connexions

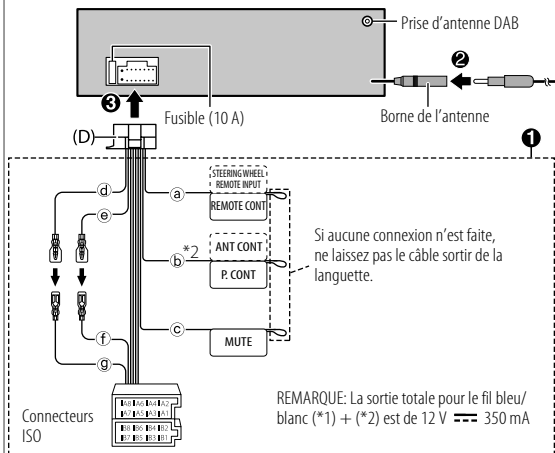

- a) Bleu clair/jaune: À l'adaptateur de télécommande volant
- b) Bleu/blanc: À la borne de commande d'alimentation lorsque vous utilisez l'amplificateur de puissance en option, soit à la borne de commande d'antenne du véhicule
- c) Marron: Connectez à l'appareil équipé d'une fonction de mise en sourdine pour mettre cet appareil en sourdine
- d) Jaune: Câble de batterie
- e) Rouge: Câble d'allumage
- f) Rouge: A7 à partir du connecteur ISO
- g) Jaune: A4 à partir du connecteur ISO

Broche	Couleur et fonction (pour les connecteurs ISO)	
A4	Jaune	: Pile
A5	Bleu/Blanc*1	: Commande d'alimentation
A7	Rouge	: Allumage (ACC)
A8	Noir	: Connexion à la terre (masse)
B1, B2	Violet ⊕, Violet/noir ⊖	: Enceinte arrière (droite)
B3, B4	Gris ⊕, Gris/noir ⊖	: Enceinte avant (droite)
B5, B6	Blanc ⊕, Blanc/noir ⊖	: Enceinte avant (gauche)
B7, B8	Vert ⊕, Vert/noir ⊖	: Enceinte arrière (gauche)

■ Installation de l'antenne DAB

Connectez l'antenne DAB fournie à la prise d'antenne DAB. (Page 3)
Pour les détails, reportez-vous à ce qui suit.

▲ AVERTISSEMENT

- L'antenne film (F) doit uniquement être utilisée à l'intérieur du véhicule.
- Ne l'installez pas dans les endroits suivants:
 - où il peut gêner le vue du conducteur.
 - où il peut gêner le fonctionnement de dispositifs de sécurité tels que les coussins de sécurité.
 - sur une vitre mobile telle que sur le hayon.
 - sur le côté du véhicule (par ex. sur la porte, quart avant de la vitre).
 - sur la vitre arrière.
- La force du signal diminue si l'installation est faite dans les endroits suivants:
 - sur une vitre réfléchissant les infrarouges ou un endroit recouvert d'un film de type réfléchissant.
 - où elle se superpose avec l'antenne radio d'origine (motif).
 - où elle se superpose avec les fils de chauffage des fenêtres.
 - sur une vitre qui bloque les signaux radio (par ex. vitre réfléchissante, vitre d'isolation thermique).
- Une mauvaise réception peut se produire:
 - à cause de bruits quand les essuie-glace, la climatisation, ou le moteur est mis en marche.
 - en fonction de la direction de station de diffusion par rapport au véhicule (antenne).
- Essayez soigneusement l'huile et les saletés de la surface de collage avec le nettoyeur (I) fourni.
- Ne tordez pas ni n'endommagez l'antenne film (F).
- L'installation peut ne pas être possible sur certains véhicules.
- Vérifiez le câblage de l'antenne film (F) et de l'amplificateur (G) avant le collage.
- N'appliquez aucun nettoyeur pour vitre après avoir collé l'antenne film (F).

■ Liste de pièces (fourni)

- (F) Antenne film (x1)
- (G) Amplificateur (câble avec amplificateur, 3,5 m) (x1)
- (H) Serre-câble (x3)
- (I) Nettoyeur (x1)

Déterminez la position d'installation de l'antenne

- La direction de l'antenne film (F) change selon que l'antenne film (F) est installée sur le côté droit ou gauche.
- Assurez-vous de vérifier l'emplacement de l'installation de l'antenne film (F) avant de l'installer. L'antenne film ne peut pas être recollée.
- Séparé des autres antennes par au moins 100 mm.
- Ne collez pas l'amplificateur (G) sur la ligne de céramique (partie noire) autour de la vitre avant. Parce qu'il n'y a pas assez adhérence.

Installation de l'antenne du côté gauche Installation de l'antenne du côté droit

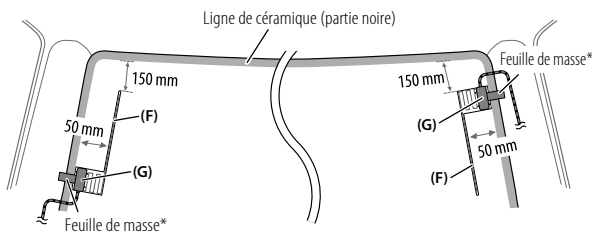

* Collez la feuille de masse de l'amplificateur (G) sur la partie métallique du pilier avant.

▲ AVERTISSEMENT

Lors de l'installation du câble d'antenne à l'intérieur du pilier avant avec un coussin de sécurité installé

- Le couvercle du pilier avant est fixé avec une attache spéciale qui peut avoir besoin d'être remplacée lorsqu'elle est retirée. Contactez votre concessionnaire pour plus de détails sur le retrait du couvercle du pilier avant et la disponibilité des pièces de rechange.
- Installez l'amplificateur (G) au-dessus du coussin de sécurité de façon qu'il ne gêne pas le fonctionnement du coussin de sécurité.

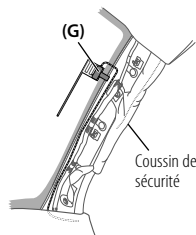
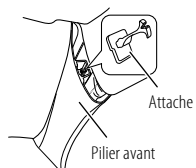

Présentation de l'installation

Pour des raisons de sécurité, l'antenne doit être installée du côté passager.

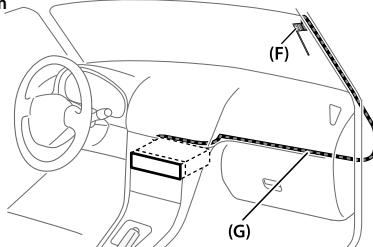

■ Installation de l'antenne

- 1 Retirez le couvercle du pilier avant de votre voiture.

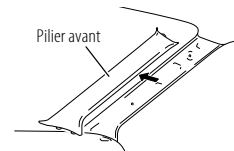

- 2 Nettoyez le pare-brise avec le nettoyant (I) fourni.

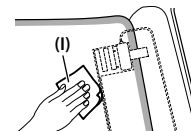

- Attendez que la surface de la vitre soit complètement sèche avant de continuer.
- Réchauffez la surface du pare-brise avec le dégivreur s'il fait froid (en hiver).

- 3 Retirez le séparateur (balise 1) de l'antenne film (F) horizontalement et collez l'antenne sur le pare-brise.

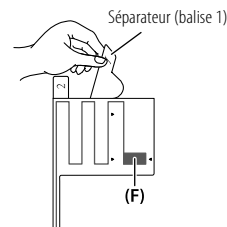

Ne touchez pas la surface collante (côté adhésif) de l'antenne-film (F).

- 4 Frotter l'antenne film doucement sur le pare-brise dans la direction de la flèche pour qu'elle colle fermement.

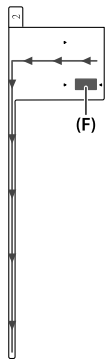

- 5 Retirez le séparateur (balise 2) de l'antenne film (F) verticalement.

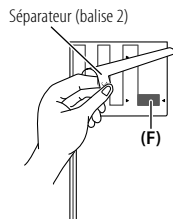

- 6 Positionnez la protubérance de l'amplificateur (G) sur la marque K de l'antenne film (F) et collez.

Ne touchez la borne ou la surface collante (côté adhésif) de l'amplificateur (G).

- Lors de l'installation de l'antenne du côté droit

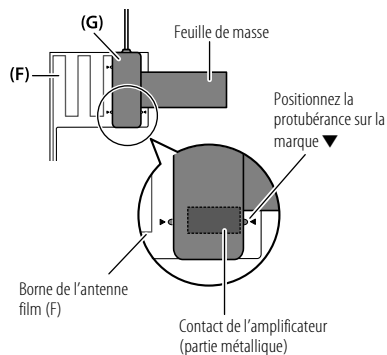

- Lors de l'installation de l'antenne du côté gauche

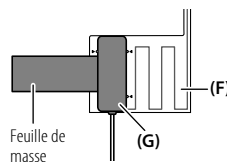

- 7 Retirez le film recouvrant la feuille de masse et collez la feuille de masse sur la partie métallique du véhicule.

Laissez suffisamment d'espace pour la feuille de masse afin qu'elle n'interfère pas avec les parties intérieures (couverture de pilier avant). Faites aussi attention à ce que les parties intérieures n'interfèrent pas avec l'amplificateur (G).

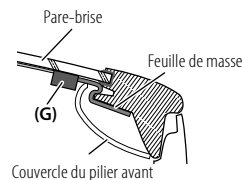

- 8 Attachez les câbles d'antenne.

Utilisez un serre-câble (H) pour fixer l'antenne au pilier en plusieurs points.

- 9 Remettez en place le couvercle du pilier avant. Veillez à ne pas endommager la feuille de masse et l'amplificateur (G) lors de la remise en place.

- 10 Connectez l'amplificateur (G) à la prise d'antenne DAB située à l'arrière de l'appareil.

Remarque:

Assurez-vous que [DAB ANT POWER] est réglé sur [ON] sur le menu [FUNCTION] en mode de veille. [ON] est sélectionné initialement.

Avant l'utilisation

IMPORTANTES

- Pour utiliser correctement l'appareil, veuillez lire ce Guide complétement avant de l'utiliser. Il est particulièrement important que vous lisiez et acceptiez les avertissements et les précautions de ce Guide.
- Veuillez garder ce Guide dans un endroit sûr et accessible pour une utilisation future.

▲ MISE EN GARDE

N'utilisez aucune fonction qui risque de vous distraire de la conduite sûre de votre véhicule.

▲ AVERTISSEMENT

Réglage du volume:

- Ajustez le volume de façon à pouvoir entendre les sons extérieurs à la voiture afin d'éviter tout risque d'accident.
- Réduisez le volume avant de reproduire des sources numériques afin d'éviter d'endommager les enceintes par la soudaine augmentation du niveau de sortie.

Généralités:

- Éviter d'utiliser le périphérique extérieur s'il peut gêner une conduite en toute sécurité.
- Assurez-vous que toutes les données importantes ont été sauvegardées. Nous ne pouvons pas être tenu responsable pour toute perte des données enregistrées.
- Veuillez faire en sorte de ne jamais mettre ou laisser d'objets métalliques (tels que des pièces ou des outils) dans l'appareil, afin d'éviter tout risque de court-circuit.
- Si une erreur de disque se produit à cause de la condensation sur l'objectif laser, éjectez le disque et attendez que l'humidité s'évapore.
- La classe USB est indiquée sur l'appareil principal. Pour le voir, détachez la façade.
- En fonction du type de voiture, l'antenne s'étendra automatiquement quand vous mettez l'appareil sous tension si le câble de commande d'antenne est connecté. Mettez l'appareil hors tension ou changez la source sur STANDBY quand vous vous garez dans un parking avec un plafond bas.

Fonctionnement de base

Façade

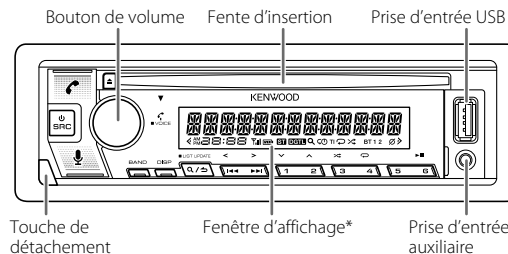

* Uniquement à des fins d'illustration.

Pour	Sur la façade	
Attachez 	Détachez 	Comment réinitialiser
Mettez l'appareil sous tension	Appuyez sur SRC. • Maintenez la touche enfoncée pour mettre l'appareil hors tension.	
Ajustez le volume	Tournez le bouton de volume.	
Sélectionner la source	Appuyez répétitivement sur SRC.	
Changez l'information sur l'affichage	Appuyez répétitivement sur DISP.	

Prise en main

1 Sélectionnez la langue d'affichage, vérifiez le type de transition et annulez la démonstration

Quand vous mettez l'appareil sous tension pour la première fois (ou que [FACTORY RESET] est réglé sur [YES]), l'affichage montre: "SEL LANGUAGE" → "PRESS" → "VOLUME KNOB"

1 Tournez le bouton de volume pour sélectionner [EN] (anglais) / [RU] (russe) / [SP] (espagnol) / [FR] (français) / [GE] (allemand), puis appuyez sur le bouton.

[EN] est choisi pour le réglage initial.

Puis, l'affichage montre: "2-WAY X'OVER" ou "3-WAY X'OVER" → "PRESS" → "VOLUME KNOB" → "TO CONFIRM".

2 Appuyez sur le bouton de volume pour valider le type de transition actuel.

Puis, l'affichage montre: "CANCEL DEMO" → "PRESS" → "VOLUME KNOB".

3 Appuyez de nouveau sur le bouton de volume.

[YES] est choisi pour le réglage initial.

4 Appuyez de nouveau sur le bouton de volume.

"DEMO OFF" apparaît.

2 Réglez l'horloge et la date

1 Appuyez sur le bouton de volume pour entrer [FUNCTION].

2 Tournez le bouton de volume pour choisir [CLOCK], puis appuyez sur le bouton.

Pour ajuster l'horloge

3 Tournez le bouton de volume pour choisir [CLOCK ADJUST], puis appuyez sur le bouton.

4 Tournez le bouton de volume pour faire les réglages, puis appuyez sur le bouton.

Réglez l'heure dans l'ordre "Heures" → "Minutes".

5 Tournez le bouton de volume pour choisir [CLOCK FORMAT], puis appuyez sur le bouton.

6 Tournez le bouton de volume pour choisir [12H] ou [24H], puis appuyez sur le bouton.

Pour régler la date

7 Tournez le bouton de volume pour choisir [DATE FORMAT], puis appuyez sur le bouton.

8 Tournez le bouton de volume pour choisir [DD/MM/YY] ou [MM/DD/YY], puis appuyez sur le bouton.

9 Tournez le bouton de volume pour choisir [DATE SET], puis appuyez sur le bouton.

10 Tournez le bouton de volume pour faire les réglages, puis appuyez sur le bouton.

Réglez la date dans l'ordre "Jour" → "Mois" → "Année" ou "Mois" → "Jour" → "Année".

11 Maintenez enfoncée **Q** / **↵** pour quitter.

Pour retourner à l'option de réglage précédente, appuyez sur **Q** / **↵**.

3 Réglage des autres réglages optionnels

Vous pouvez régler uniquement les éléments suivants quand l'appareil est sur la source STANDBY.

1 Appuyez répétitivement sur **⏻** SRC pour entrer en veille STANDBY.

2 Appuyez sur le bouton de volume pour entrer [FUNCTION].

3 Tournez le bouton de volume pour sélectionner un élément (voir le tableau suivant), puis appuyez sur le bouton.

4 Répétez l'étape 3 jusqu'à ce que l'élément souhaité soit sélectionné ou activé.

5 Maintenez enfoncée **Q** / **↵** pour quitter.

Pour retourner à l'option de réglage précédente, appuyez sur **Q** / **↵**.

Défaut: [XX]

[SYSTEM]	
[KEY BEEP]	[ON]: Met en service la tonalité des touches. ; [OFF]: Met hors service la fonction.
[FACTORY RESET]	[YES]: Réinitialise les réglages aux valeurs par défaut (sauf la station mémorisée). ; [NO]: Annulation.
[ENGLISH]	
[РУССКИЙ]	
[ESPAÑOL]	Sélectionnez la langue d'affichage pour le menu [FUNCTION] et l'information sur le morceau si elle est disponible.
[FRANCAIS]	Par défaut, [ENGLISH] est sélectionné.
[DEUTSCH]	

Radio numérique



À propos du DAB (Digital Audio Broadcasting)

DAB est l'un des systèmes de radio numérique disponibles aujourd'hui. Il peut offrir un son de qualité numérique sans toutes les interférences gênantes ni les distorsions des signaux. De plus, il peut transporter des textes, des images et des données.





Contrairement aux émissions FM, où chaque programme est émis sur sa propre fréquence, les émissions DAB combinent plusieurs programmes (appelés "services") pour former un "ensemble".

La "composante primaire" (station radio principale) est parfois accompagnée d'une "composante secondaire" qui peut contenir des programmes supplémentaires ou d'autres informations.

Préparation:

- 1 Connectez l'antenne DAB fournie à la prise d'antenne DAB située à l'arrière de l'appareil. (Page 3)
- 2 Appuyez répétitivement sur  SRC pour sélectionner DIGITAL AUDIO.
- 3 Maintenez enfoncée  (LIST UPDATE) pour démarrer la mise à jour de la Liste des services.
"UPDATED" apparaît quand la mise à jour est terminée.

Recherche d'un ensemble

- 1 Appuyez répétitivement sur  SRC pour sélectionner DIGITAL AUDIO.
- 2 Appuyez répétitivement sur BAND pour sélectionner DB1/DB2/DB3.
- 3 Maintenez enfoncée  /  pour rechercher un ensemble.
- 4 Appuyez sur  /  pour choisir un ensemble, un service ou un composant à écouter.

Réglages en mémoire

Vous pouvez mémoriser un maximum de 18 services.

Mémorisez un service



Maintenez enfoncée une des touches numériques (1 à 6).

Sélectionnez un service mémorisé

Appuyez sur l'une des touches numériques (1 à 6).

Radio analogique

Recherchez une station

- 1 Appuyez répétitivement sur  SRC pour sélectionner RADIO.
- 2 Appuyez répétitivement sur BAND pour sélectionner FM1/FM2/FM3/MW/LW.
- 3 Appuyez sur  /  pour recherche une station.

Réglages en mémoire

Vous pouvez mémoriser un maximum de 18 stations pour FM et de 6 stations pour MW/LW.

Mémorisez une station

Pendant l'écoute d'une station...

Maintenez enfoncée une des touches numériques (1 à 6).

Sélectionnez une station mémorisée

Appuyez sur l'une des touches numériques (1 à 6).









CD/USB/iPod

Source sélectionnable: CD/USB/iPod USB ou iPod BT

Démarrez la lecture

La source change automatiquement et la lecture démarre quand vous insérez un disque ou connectez un périphérique (périphérique USB/ iPod/iPhone) à la prise d'entrée USB.

- Assurez-vous que [USB] est sélectionné pour [IPHONE SETUP] dans le menu [USB] pour écouter l'iPod/iPhone.

Pour	Sur la façade
Lecture/pause	Appuyez sur 6 
Recherche rapide vers l'arrière/vers l'avant	Maintenez enfoncée  / 
Sélectionnez une plage ou un fichier	Appuyez sur  / 
Sélectionnez un dossier	Appuyez sur 2  / 1 
Lecture répétée	Appuyez répétitivement sur 4 
Lecture aléatoire	Appuyez répétitivement sur 3 

Réglages des fonctions

- 1 Appuyez sur le bouton de volume pour entrer [FUNCTION].
- 2 Tournez le bouton de volume pour choisir un élément, puis appuyez sur le bouton.
- 3 Répétez l'étape 2 jusqu'à ce que l'élément souhaité soit sélectionné ou activé.
- 4 Maintenez enfoncée **Q**/**S** pour quitter.

Pour retourner à l'option de réglage précédente, appuyez sur **Q**/**S**.

- Reportez-vous au MODE D'EMPLOI sur les sites web suivant pour une explication détaillée de chaque élément: <<https://www.kenwood.com/cs/ce/>>
- La disponibilité de chaque élément varie en fonction du modèle.

Articles du menu [FUNCTION]

- [AUDIO CONTROL] : Règle vos réglages audio préférés.
[DISPLAY] : Règle votre commande préférée pour la fenêtre d'affichage.
[TUNER SETTING] : Réglages pour la source radio.
[USB] : Réglages pour l'utilisation d'un périphérique USB.
[BT MODE] : Réglages pour l'utilisation d'un périphérique Bluetooth.
[REMOTE APP] : Réglages pour l'utilisation d'un smartphone pour commander cet appareil.
- [ALEXA SETUP] : Règle votre langue de commande vocale préférée pour Alexa.
[MIC GAIN]* : Règle la sensibilité d'un microphone.
[NR LEVEL]* : Ajuste du niveau de réduction de bruit.
[ECHO CANCEL]* : Ajuste le temps de retard d'annulation de l'écho.
[SYSTEM] : Réglages pour cet appareil.
[CLOCK] : Règle l'horloge.
[ENGLISH] : Sélectionne la langue pour le menu et les informations sur le morceau.
- [РУССКИЙ] : Sélectionne la langue pour le menu et les informations sur le morceau.
- [ESPANOL] : Sélectionne la langue pour le menu et les informations sur le morceau.
- [FRANCAIS] : Sélectionne la langue pour le menu et les informations sur le morceau.
- [DEUTSCH] : Sélectionne la langue pour le menu et les informations sur le morceau.
- [DEMO MODE] : Met en ou hors service la démonstration des affichages.

* Utilisable uniquement pendant que vous parlez au téléphone.

10

Autres informations

Pour les opérations de lecture de sources **AUX** et **AMAZON ALEXA**, reportez-vous au MODE D'EMPLOI sur le site web suivant:

<<https://www.kenwood.com/cs/ce/>>

- La disponibilité de chaque source varie en fonction du modèle.

Remarque pour les spécifications

Plage de fréquences Bluetooth:

2,402 GHz — 2,480 GHz

Puissance de sortie RF Bluetooth (E.I.R.P.):

+4 dBm (MAX), Classe d'alimentation 2

Impédance d'enceinte:

4 Ω — 8 Ω

Tension de fonctionnement:

Batterie de voiture 12 V CC

Bluetooth®

- En fonction de la version Bluetooth, du système d'exploitation et de la version du micrologiciel de votre téléphone portable, la fonction Bluetooth peut ne pas fonctionner avec cet appareil.
- Assurez-vous d'activer la fonction Bluetooth du périphérique pour réaliser les opérations suivantes.
- La condition du signal varie en fonction de l'environnement.

Connectez le microphone

Branchez le microphone fourni sur la prise d'entrée du microphone sur le panneau arrière.

Ajustez l'angle du microphone

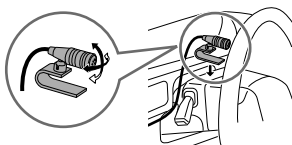

Fixez si nécessaire en utilisant des serre-câbles (non fourni).

Faites le pairing et connectez un périphérique Bluetooth pour la première fois

- 1 Appuyez sur **SRC** pour mettre l'appareil sous tension.
- 2 Recherchez et sélectionnez le nom de votre récepteur ("KDC-BT960DAB"/"KDC-BT760DAB"/"KDC-BT560DAB") sur le périphérique Bluetooth. "PAIRING" → "PASS XXXXXX" → "Nom du périphérique" → "PRESS" → "VOLUME KNOB" apparaît sur l'affichage.
 - Pour certains périphériques Bluetooth, il se peut que vous ayez besoin d'entrer le code PIN (numéro d'identification personnel) immédiatement après la recherche.
- 3 Appuyez sur le bouton de volume pour démarrer le pairing. "PAIRING OK" apparaît quand le pairing est terminé.

Une fois le pairing terminé la connexion Bluetooth est établie automatiquement.

- "BT 1" et/ou "BT 2" s'allument sur la fenêtre d'affichage. L'indicateur "BT" s'allume pour montre la puissance de la batterie et du signal du périphérique connecté.

Répondre à un appel

Appuyez sur **V**, sur le bouton de volume ou sur l'une des touches numériques (1 à 6).

- Pour ajuster le volume de téléphone entre [00] et [35], tournez le bouton de volume.
- Pour terminer l'appel, appuyez sur **Q** / **➔**.

Lecteur audio via Bluetooth

- 1 Appuyez répétitivement sur **SRC** pour sélectionner BT AUDIO.
- 2 Commandez le lecteur audio via Bluetooth pour démarrer la lecture.

Pour	Sur la façade
Lecture/pause	Appuyez sur 6 ▶ .
Choisissez un groupe ou un dossier	Appuyez sur 2 ^ / 1 v .
Saut vers l'arrière/saut vers l'avant	Appuyez sur ◀◀ / ▶▶ .
Recherche rapide vers l'arrière/vers l'avant	Maintenez enfoncée ◀◀ / ▶▶ .
Lecture répétée	Appuyez répétitivement sur 4 ↻ .
Lecture aléatoire	Maintenez enfoncée 3 ⌘ pour sélectionner [ALL RANDOM] ou [GROUP RANDOM].

Einbau/Anschluss

Dieser Abschnitt ist für den professionellen Einbautechniker gedacht. Überlassen Sie aus Sicherheitsgründen die Arbeiten zur Montage und Verkabelung ausgewiesenen Fachpersonal. Lassen Sie sich vom Autoradiohändler beraten.

▲ WARNUNG

- Das Gerät kann nur bei 12 V DC-Versorgung mit negativer Masse eingebaut werden.
- Trennen Sie den negativen Batterieanschluss vor der Verkabelung und Befestigung ab.
- Schließen Sie nicht das Batteriekabel (gelb) das Zündkabel (rot) an der Fahrzeugkarosserie oder dem Massekabel (schwarz) an, um einen Kurzschluss zu vermeiden.
- Zum Verhindern von Kurzschlüssen:
 - Isolieren Sie nicht angeschlossene Kabel mit Vinylband.
 - Sicherstellen, daß das Gerät nach dem Einbau a Chassis des Fahrzeugs geerdet wird.
 - Sichern Sie die Kabel mit Kabelklemmen und wickeln Sie Vinylband um die Kabel, die mit Metallteilen in Berührung kommen, um die Kabel zu schützen.

▲ ACHTUNG

- Montieren Sie dieses Gerät in der Konsole Ihres Fahrzeugs. Keine Metallteile dieses Geräts bei und kurz nach der Verwendung des Geräts berühren. Metallteile wie der Kühlkörper und das Gehäuse werden heiß.
- Verbinden Sie nicht die \ominus -Drähte von Lautsprechern mit der Karosserie, dem Massekabel (schwarz) oder schließen sie parallel an.
- Montieren Sie das Gerät mit einem Winkel von weniger als 30°.
- Wenn Ihr Fahrzeugkabelbaum nicht die Zündklemme hat, verbinden Sie das Zündkabel (rot) mit der Klemme am Sicherungskasten des Fahrzeugs, die 12 V DC-Versorgung bietet und durch den Zündschlüssel ein- und ausgeschaltet wird.
- Halten Sie alle Kabel von hitzeableitenden Metallteilen fern.
- Überprüfen Sie nach der Montage des Geräts, ob die Bremslichter, Blinker, Scheibenwischer usw. ordnungsgemäß funktionieren.
- Wenn die Sicherung durchbrennt, überprüfen Sie zuerst, dass die Drähte nicht die Karosserie berühren, und ersetzen Sie dann die durchgebrannte Sicherung durch eine neue Sicherung mit der gleichen Nenngröße.

2

■ Grundlegendes Verfahren

- 1 Ziehen Sie den Schlüssel aus dem Zündschloss, und trennen Sie dann den \ominus -Klemme der Autobatterie ab.
- 2 Installieren Sie die DAB-Antenne. Siehe "Installieren Sie die DAB-Antenne" auf Seite 4.
- 3 Schließen Sie die Kabel richtig an. Siehe "Verdrahtungsanschluss" auf Seite 3.
- 4 Bauen Sie das Autoradio in Ihrem Fahrzeug ein. Siehe folgendes "Einbau der Einheit (Einbau im Armaturenbrett)".
- 5 Schließen Sie die \ominus -Klemme der Autobatterie an.
- 6 Drücken Sie \odot /SRC zum Einschalten.
- 7 Nehmen Sie die Frontblende ab und setzen Sie das Gerät innerhalb von 5 Sekunden zurück. Siehe "Rücksetzen" auf Seite 7.

Einbau der Einheit (Einbau im Armaturenbrett)

1

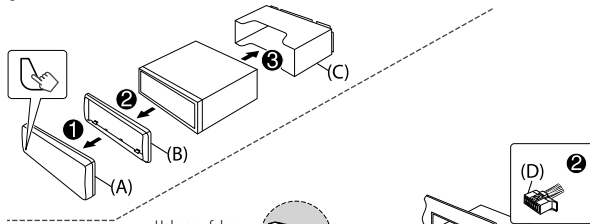

2

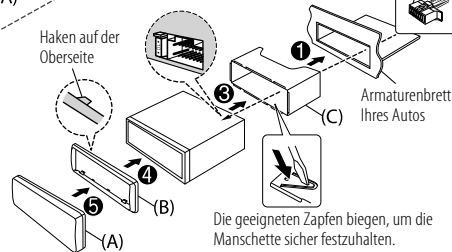

Die geeigneten Zapfen biegen, um die Manschette sicher festzuhalten.

Entfernen der Einheit

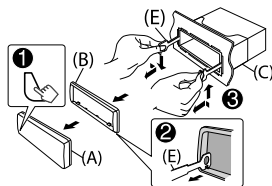

Teilleiste (mitgeliefert)

- (A) Frontblende (x1)
- (B) Frontrahmen (x1)
- (C) Einbauhalterung (x1)
- (D) Kabelbaum (x1)
- (E) Ausziehschlüssel (x2)

Verdrahtungsanschluss

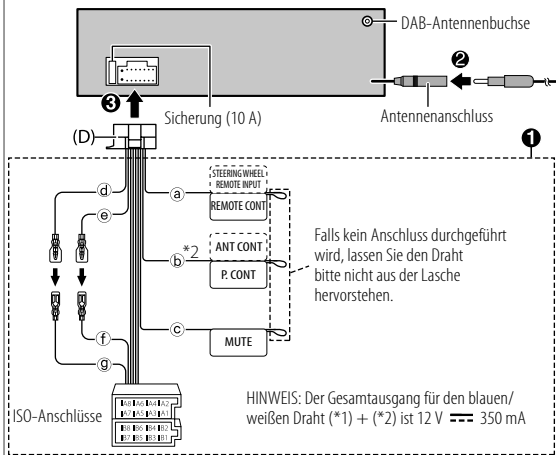

- (a) Hellblau/Gelb: Zum Lenkrad-Fernbedienungsadapter
- (b) Blau/weiß: Bei Verwendung des optionalen Leistungsverstärkers entweder einen Anschluss an den Stromsteuerungsanschluss oder an den Antennensteuerungsanschluss des Fahrzeugs durchführen
- (c) Braun: Verbinden Sie dies mit dem Gerät mit Stummschaltfunktion, um diese Einheit stummzuschalten
- (d) Gelb: Batteriekabel
- (e) Rot: Zündkabel
- (f) Rot: A7 vom ISO-Anschluss
- (g) Gelb: A4 vom ISO-Anschluss

Stift	Farbe und Funktion (für ISO-Anschlüsse)	
A4	Gelb	: Batterie
A5	Blau/Weiß*1	: Stromsteuerung
A7	Rot	: Zündung (ACC)
A8	Schwarz	: Erdungsanschluss (Masse)
B1, B2	Lila ⊕, Lila/Schwarz ⊖	: Hinterer Lautsprecher (rechts)
B3, B4	Grau ⊕, Grau/Schwarz ⊖	: Vorderer Lautsprecher (rechts)
B5, B6	Weiß ⊕, Weiß/Schwarz ⊖	: Vorderer Lautsprecher (links)
B7, B8	Grün ⊕, Grün/Schwarz ⊖	: Hinterer Lautsprecher (links)

■ Installieren Sie die DAB-Antenne

Schließen Sie die mitgelieferte DAB-Antenne an die DAB-Antennenbuchse an.
(Seite 3)

Einzelheiten siehe Folgendes.

▲ ACHTUNG

- Die Folienantenne (F) ist ausschließlich zur Verwendung im Inneren des Fahrzeugs gedacht.
- Installieren Sie sie nicht an folgenden Orten:
 - wo sie die Sicht des Fahrers blockieren kann.
 - wo sie die Funktion von Sicherheitseinrichtungen wie etwa Airbags behindern kann.
 - auf beweglichen Glasoberflächen wie auf der Heckklappe.
 - an der Seite des Fahrzeugs (z.B. Tür, vorderes Teilfenster).
 - am Heckfenster.
- Die Signalstärke nimmt bei Installation an den folgenden Orten ab:
 - auf IR-Reflexionsglas oder an mit Spiegelfolien abgedeckten Stellen.
 - wo sie mit einer echten Radioantenne überlappt (Muster).
 - wo sie mit Fensterheizdrähten überlappt.
 - auf Glas, das Radiosignale blockiert (z.B. IR-Reflexionsglas, Thermalisiererglas).
- Schlechter Empfang kann auftreten:
 - wegen Störungen bei eingeschaltetem Scheibenwischer, Klimagerät oder Motor.
 - je nach der Richtung des Senders in Bezug auf das Fahrzeug (Antenne).
- Wischen Sie gründlich Öl und Schmutz mit Hilfe des mitgelieferten Reinigungsmittels (I) von der Anbringungsfläche ab.
- Biegen oder beschädigen Sie die Folienantenne (F) nicht.
- Die Installation kann bei bestimmten Fahrzeugen unmöglich sein.
- Prüfen Sie die Kabelführung auf der Folienantenne (F) und auf der Verstärkereinheit (G) vor dem Aufkleben.
- Wenden Sie nach dem Aufkleben der Folienantenne (F) keinen Glasreiniger an.

■ Teileliste (mitgeliefert)

- (F) Folienantenne (x1)
- (G) Verstärkereinheit (Kabel mit Booster, 3,5 m) (x1)
- (H) Kabelklemme (x3)
- (I) Reiniger (x1)

Bestimmen Sie die Antenneneinbauposition

- Die Richtung der Folienantenne (F) ist unterschiedlich, je nachdem ob die Folienantenne (F) an der rechten oder linken Seite installiert ist.
- Prüfen Sie immer den Installationsort der Folienantenne (F) vor der Installation. Die Folienantenne kann nicht erneut aufgeklebt werden.
- Lassen Sie einen Abstand zu anderen Antennen von mindestens 100 mm.
- Kleben Sie nicht die Verstärkereinheit (G) auf die Keramiklinie (schwarzer Teil) um die Frontscheibe. Hier ist nicht ausreichend Klebkraft vorhanden.

Installieren der Antenne an der linken Seite Installieren der Antenne an der rechten Seite

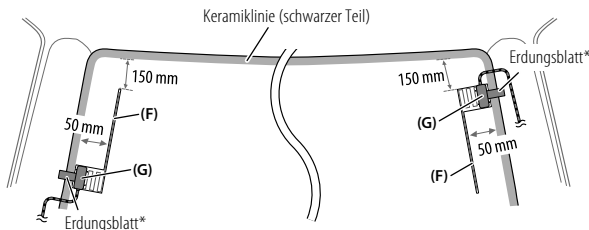

* Kleben Sie das Erdungsblatt der Verstärkereinheit (G) auf den Metallteil auf der Frontsäule.

▲ ACHTUNG

Beim Installieren des Antennenkabels im Inneren der Frontsäule bei eingebautem Airbag

- Die Frontsäulenabdeckung wird mit einem speziellen Clip gesichert, der beim Ausbau möglicherweise ausgetauscht werden muss. Wenden Sie sich an Ihren Fahrzeughändler für Einzelheiten zum Entfernen der Frontsäulenabdeckung und zur Bestellung von Ersatzteilen.
- Installieren Sie die Verstärkereinheit (G) über dem Airbag, so dass sie nicht die Funktion des Airbags beeinträchtigt.

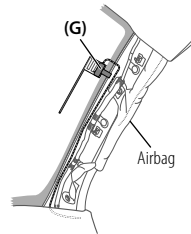
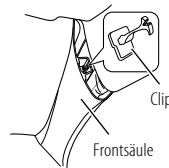

Einbauübersicht

Die Antenne sollte aus Sicherheitsgründen auf der Beifahrerseite installiert werden.

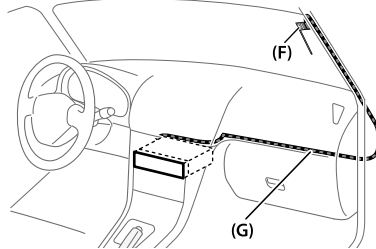

■ Antenneneinbau

- 1 Entfernen Sie die Frontsäulenabdeckung an Ihrem Fahrzeug.

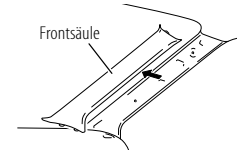

- 2 Reinigen Sie die Windschutzscheibe mit dem mitgelieferten Reiniger (I).

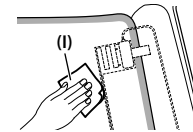

- Warten Sie, bis die Glasoberfläche vollständig trocken ist, bevor Sie fortfahren.
- Wärmen Sie die Oberfläche der Frontscheibe mit dem Entfroster an, wenn es kalt ist (im Winter).

- 3 Entfernen Sie das Trägerblatt (Zapfen 1) der Folienantenne (F) horizontal ab und kleben Sie die Antenne auf die Scheibe.

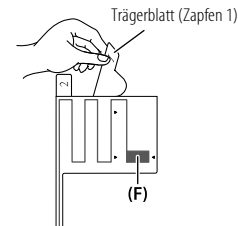

Berühren Sie nicht die Aufkleboberfläche (KlebeSeite) der Folienantenne (F).

- 4** Reiben Sie die Folienantenne vorsichtig auf der Windschutzscheibe in Pfeilrichtung, um sicheres Anhaften zu erzielen.

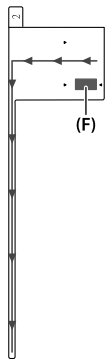

- 5** Entfernen Sie das Trägerblatt (Zapfen 2) der Folienantenne (F) vertikal.

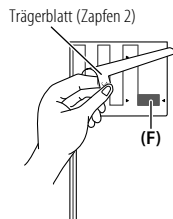

- 6** Richten Sie die Position des Vorsprungs an der Verstärkereinheit (G) mit der K-Markierung an der Folienantenne (F) aus und kleben auf. Berühren Sie nicht den Leiteranschluss an der Aufkleboberfläche (KlebeSeite) der Verstärkereinheit (G).
- Beim Installieren der Antenne an der rechten Seite

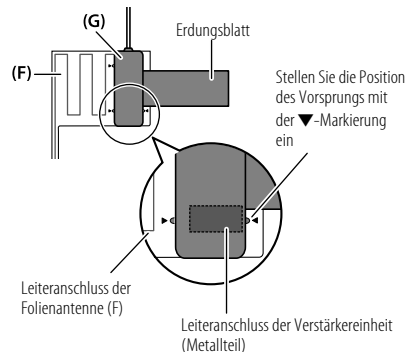

- Beim Installieren der Antenne an der linken Seite

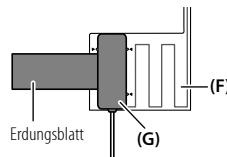

- 7** Entfernen Sie die Folie, die das Erdungsblatt abdeckt, und kleben Sie das Erdungsblatt auf den Metallteil des Fahrzeugs.

Lassen Sie ausreichend Spielraum für das Erdungsblatt, damit es nicht Innenteile (Frontsäulenabdeckung) behindert. Achten Sie auch darauf, dass Innenteile nicht die Verstärkereinheit (G) behindern.

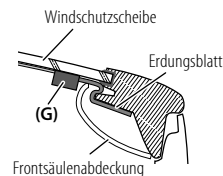

- 8** Verdrähten Sie die Antennenkabel. Verwenden Sie die Kabelklemme (H) zum Sichern der Antenne an der Säule an mehreren Stellen.
- 9** Bringen Sie die Frontsäulenabdeckung in ihrer ursprünglichen Position an. Achten Sie darauf, nicht das Erdungsblatt und die Verstärkereinheit (G) beim Abdecken zu beschädigen.
- 10** Schließen Sie die Verstärkereinheit (G) an der DAB-Antennenbuchse an der Rückseite der Einheit an.

Hinweis:

Stellen Sie sicher, dass [DAB ANT POWER] im Standby-Modus auf [ON] im [FUNCTION]-Menü gestellt ist. [ON] ist anfänglich gewählt.

Vor der Inbetriebnahme

WICHTIG

- Um richtige Verwendung sicherzustellen, lesen Sie die Anleitung vor der Verwendung des Produkts sorgfältig durch. Es ist besonders wichtig, dass Sie die Warnungen und Vorsichtshinweise in dieser Anleitung lesen und beachten.
- Bitte bewahren Sie die Anleitung an sicherer Stelle und griffbereit zum Nachschlagen auf.

▲ WARNUNG

Bedienen Sie keine Funktion, die Ihre Aufmerksamkeit vom Straßenverkehr ablenkt.

▲ ACHTUNG

Lautstärkeeinstellung:

- Stellen Sie die Lautstärke so ein, dass Sie immer noch Geräusche von außerhalb des Fahrzeugs hören können, um Unfälle zu vermeiden.
- Senken Sie die Lautstärke vor dem Abspielen digitaler Tonquellen, um Beschädigung der Lautsprecher durch plötzliche Tonspitzen zu vermeiden.

Allgemeines:

- Vermeiden Sie Verwendung des externen Geräts, wenn dieses das sichere Fahren behindern kann.
- Stellen Sie sicher, dass alle wichtigen Daten gesichert sind. Wir übernehmen keine Haftung für jeglichen Verlust aufgenommener Daten.
- Stellen Sie sicher, dass keine Metallgegenstände (wie etwa Münzen oder Werkzeuge) ins Innere des Geräts gelangen und Kurzschlüsse verursachen.
- Wenn ein Disc-Fehler durch Kondensationsbildung auf der Laserlinse auftritt, werfen Sie die Disc aus und warten Sie eine Zeit lang, bis die Kondensation getrocknet ist.
- Die USB-Kennung ist auf dem Hauptgerät angegeben. Zum Betrachten nehmen Sie die Frontblende ab.
- Je nach dem Typ des Fahrzeugs wird die Antenne automatisch ausgeschoben, wenn Sie die Einheit mit angeschlossenem Antennensteuerkabel einschalten. Schalten Sie beim Parken in einem Bereich mit niedriger Decke die Einheit aus oder stellen Sie die Quelle auf STANDBY.

Grundlagen

Frontblende

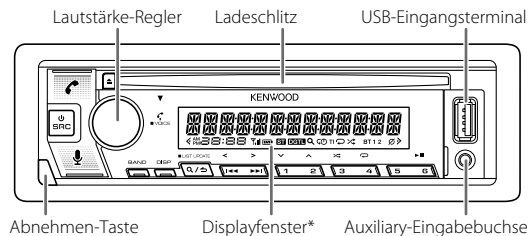

* Nur für Illustrationszwecke.

Anbringen	Abnehmen	Rücksetzen
Zum	Auf der Frontblende	
Einschalten	Drücken Sie SRC . • Zum Ausschalten halten Sie die Taste gedrückt.	
Einstellen der Lautstärke	Drehen Sie den Lautstärke-Regler.	
Quelle auswählen	Drücken Sie SRC wiederholt.	
Ändern der Display-Information	Drücken Sie DISP wiederholt.	

Erste Schritte

1 Wählen Sie die Anzeigesprache, bestätigen Sie den Übergangstyp und brechen Sie die Demonstration ab

Beim ersten Einschalten des Geräts (oder wenn [FACTORY RESET] auf [YES] gestellt ist), erscheint Folgendes im Display: "SEL LANGUAGE" → "PRESS" → "VOLUME KNOB"

- 1 Drehen Sie den Lautstärke-Regler zum Wählen von [EN] (Englisch) / [RU] (Russisch) / [SP] (Spanisch) / [FR] (Französisch) / [GE] (Deutsch), und drücken Sie dann den Regler.

[EN] ist für das ursprüngliche Setup gewählt.

Dann erscheint folgendes in der Anzeige: "2-WAY X'OVER" oder "3-WAY X'OVER" → "PRESS" → "VOLUME KNOB" → "TO CONFIRM".

- 2 Drücken Sie den Lautstärke-Regler zum Bestätigen des aktuellen Übergangstyps.
Dann erscheint folgendes in der Anzeige: "CANCEL DEMO" → "PRESS" → "VOLUME KNOB".
- 3 Drücken Sie den Lautstärke-Regler erneut.
[YES] ist für das ursprüngliche Setup gewählt.
- 4 Drücken Sie den Lautstärke-Regler erneut.
"DEMO OFF" erscheint.

2 Stellen Sie die Uhrzeit und das Datum ein

- 1 Drücken Sie den Lautstärke-Regler, um auf [FUNCTION] zu schalten.
- 2 Drehen Sie den Lautstärke-Regler zum Wählen von [CLOCK], und drücken Sie dann den Regler.

Zum Einstellen der Uhr

- 3 Drehen Sie den Lautstärke-Regler zum Wählen von [CLOCK ADJUST], und drücken Sie dann den Regler.
- 4 Drehen Sie den Lautstärke-Regler, um die Einstellungen vorzunehmen, und drücken Sie dann den Regler.
Stellen Sie die Zeit in der Reihenfolge "Stunde" → "Minute" ein.
- 5 Drehen Sie den Lautstärke-Regler zum Wählen von [CLOCK FORMAT], und drücken Sie dann den Regler.
- 6 Drehen Sie den Lautstärke-Regler zum Wählen von [12H] oder [24H], und drücken Sie dann den Regler.

Zum Einstellen des Datums

- 7 Drehen Sie den Lautstärke-Regler zum Wählen von [DATE FORMAT], und drücken Sie dann den Regler.

- 8 Drehen Sie den Lautstärke-Regler zum Wählen von [DD/MM/YY] oder [MM/DD/YY], und drücken Sie dann den Regler.
- 9 Drehen Sie den Lautstärke-Regler zum Wählen von [DATE SET], und drücken Sie dann den Regler.
- 10 Drehen Sie den Lautstärke-Regler, um die Einstellungen vorzunehmen, und drücken Sie dann den Regler.
Stellen Sie das Datum in der Reihenfolge "Tag" → "Monat" → "Jahr" oder "Monat" → "Tag" → "Jahr" ein.
- 11 Halten Sie zum Beenden **Q** / **↵** gedrückt.

Zum Zurückschalten zum vorherigen Einstellelement drücken Sie **Q** / **↵**.

3 Festlegen anderer optionaler Einstellungen

Sie können nur die folgenden Punkte einstellen, während die Einheit im STANDBY-Modus ist.

- 1 Drücken Sie **⏻** SRC wiederholt, um auf STANDBY zu schalten.
- 2 Drücken Sie den Lautstärke-Regler, um auf [FUNCTION] zu schalten.
- 3 Drehen Sie den Lautstärke-Regler zum Wählen eines Gegenstands (siehe folgende Tabelle), und drücken Sie dann den Regler.
- 4 Wiederholen Sie Schritt 3, bis der gewünschte Gegenstand gewählt oder aktiviert ist.
- 5 Halten Sie zum Beenden **Q** / **↵** gedrückt.

Zum Zurückschalten zum vorherigen Einstellelement drücken Sie **Q** / **↵**.

Standard: [XX]

[SYSTEM]	
[KEY BEEP]	[ON]: Aktiviert den Tastenberührungston. ; [OFF]: Deaktiviert.
[FACTORY RESET]	[YES]: Setzt die Einstellungen auf Standardwerte zurück (ausgenommen gespeicherte Sender). ; [NO]: Hebt auf.
[ENGLISH]	
[РУССКИЙ]	
[ESPAÑOL]	Wählen Sie die Anzeigesprache für das [FUNCTION]-Menü und die Musik-Information, wo zutreffend. Als Standard ist [ENGLISH] ausgewählt.
[FRANCAIS]	
[DEUTSCH]	

Digitalradio

Wissenwertes über DAB (Digital Audio Broadcasting)

DAB ist eines der heute verfügbaren digitalen Rundfunksendesysteme. Es kann Klang in Digitalqualität ohne störende Interferenzen oder Signalverzerrung liefern. Außerdem kann dieser Dienst Text, Bilder und Daten übermitteln.

Im Gegensatz zu FM (UKW)-Sendungen, wo jedes Programm auf seiner eigenen Frequenz übertragen wird, kombiniert DAB mehrere Programme ("Dienste" genannt), um ein sogenanntes "Ensemble" zu bilden.

Die "Primärkomponente" (Hauptrundfunksender) wird manchmal von einer "Sekundärkomponente" begleitet, die zusätzliche Programme oder andere Informationen enthalten kann.

Vorbereitung:

- 1 Schließen Sie die mitgelieferte DAB-Antenne an die DAB-Antennenbuchse an der Rückseite der Einheit an. (Seite 3)
- 2 Drücken Sie SRC wiederholt, um DIGITAL AUDIO zu wählen.
- 3 Halten Sie (LIST UPDATE) gedrückt, um die Aktualisierung der Dienstliste zu starten.
"UPDATED" erscheint, wenn die Aktualisierung fertig ist.

Suchen Sie nach einem Ensemble

- 1 Drücken Sie SRC wiederholt, um DIGITAL AUDIO zu wählen.
- 2 Drücken Sie BAND wiederholt, um DB1/DB2/DB3 zu wählen.
- 3 Halten Sie gedrückt, um ein Ensemble zu wählen.
- 4 Drücken Sie , um ein Ensemble, einen Dienst oder eine Komponente zum Hören zu suchen.

Einstellungen im Speicher

Sie können bis zu 18 Dienste speichern.

Speichern eines Dienstes

Halten Sie eine der Zifferntasten (1 bis 6) gedrückt.

Wählen Sie einen gespeicherten Dienst aus

Drücken Sie eine der Zifferntasten (1 bis 6).

Analogradio

Suche nach einem Sender

- 1 Drücken Sie SRC wiederholt, um RADIO zu wählen.
- 2 Drücken Sie BAND wiederholt, um FM1/FM2/FM3/MW/LW zu wählen.
- 3 Drücken Sie , um einen Sender zu suchen.

Einstellungen im Speicher

Sie können bis zu 18 Sender für FM (UKW) und 6 Sender für MW/LW speichern.

Speichern eines Senders

Während des Hörens eines Senders...

Halten Sie eine der Zifferntasten (1 bis 6) gedrückt.

Wählen Sie einen gespeicherten Sender aus

Drücken Sie eine der Zifferntasten (1 bis 6).

CD/USB/iPod

Wählbare Quelle: CD/USB/iPod USB oder iPod BT

Starten Sie die Wiedergabe

Die Quelle wechselt automatisch, und die Wiedergabe beginnt, wenn Sie eine Disc einlegen oder ein Gerät (USB-Gerät/ iPod/iPhone) an der USB-Eingangsklemme anschließen.

- Stellen Sie sicher, dass [USB] für [IPHONE SETUP] im Menü [USB] gewählt ist, um von iPod/iPhone zu hören.

Zum	Auf der Frontblende
Wiedergabe/Pause	Drücken Sie .
Vorspulen/Rückspule	Halten Sie gedrückt.
Auswählen eines Tracks/ einer Datei	Drücken Sie .
Auswählen eines Ordners	Drücken Sie / .
Wiederholte Wiedergabe	Drücken Sie wiederholt.
Zufallswiedergabe	Drücken Sie wiederholt.

Funktionseinstellungen

- 1 Drücken Sie den Lautstärke-Regler, um auf [FUNCTION] zu schalten.
- 2 Drehen Sie den Lautstärke-Regler zum Wählen eines Gegenstands, und drücken Sie dann den Regler.
- 3 Wiederholen Sie Schritt 2, bis der gewünschte Gegenstand gewählt oder aktiviert ist.
- 4 Halten Sie zum Beenden **Q/↵** gedrückt.

Zum Zurückschalten zum vorherigen Einstellelement drücken Sie **Q/↵**.

- Siehe BEDIENUNGSANLEITUNG auf der folgenden Seite für detaillierte Erklärungen jedes Elements: <<https://www.kenwood.com/cs/ce/>>
- Die Verfügbarkeit jedes Elements ist nach dem Modell unterschiedlich.

[FUNCTION]-Menüelemente

[AUDIO CONTROL]	: Stellt Ihre bevorzugten Audio-Einstellungen ein.
[DISPLAY]	: Wählen Sie Ihre bevorzugte Steuerung für das Anzeigefenster.
[TUNER SETTING]	: Einstellungen für Radioquelle.
[USB]	: Einstellungen zur Verwendung eines USB-Geräts.
[BT MODE]	: Einstellungen zur Verwendung eines Bluetooth-Geräts.
[REMOTE APP]	: Einstellungen zur Verwendung des Smartphones zur Steuerung dieser Einheit.
[ALEXA SETUP]	: Stellt Ihre bevorzugte Sprachsteuerungssprache für Alexa ein.
[MIC GAIN]*	: Stellt die Empfindlichkeit des Mikrofons ein.
[NR LEVEL]*	: Passt den Rauschunterdrückungs-Pegel an.
[ECHO CANCEL]*	: Passt die Verzögerungszeit für die Echobeseitigung an.
[SYSTEM]	: Einstellungen für diese Einheit.
[CLOCK]	: Stellt die Uhr ein.
[ENGLISH]	: Wählen die Sprache für das Menü und die Musikinformation.
[РУССКИЙ]	: Wählen die Sprache für das Menü und die Musikinformation.
[ESPAÑOL]	: Wählen die Sprache für das Menü und die Musikinformation.
[FRANCAIS]	: Wählen die Sprache für das Menü und die Musikinformation.
[DEUTSCH]	: Wählen die Sprache für das Menü und die Musikinformation.
[DEMO MODE]	: Aktiviert oder deaktiviert die Displaydemonstration.

* Nur anwendbar, während am Telefon gesprochen wird.

Andere Informationen

Für Wiedergabebedienungen von **AUX** und **AMAZON ALEXA** Quellen siehe BEDIENUNGSANLEITUNG auf der folgenden Website:

<<https://www.kenwood.com/cs/ce/>>

- Die Verfügbarkeit jeder Quelle ist nach dem Modell unterschiedlich.

Hinweis zu technischen Daten

Bluetooth-Frequenzbereich:

2,402 GHz — 2,480 GHz

Bluetooth HF-Ausgangsleistung (E.I.R.P.):

+4 dBm (MAX), Leistungsklasse 2

Lautsprecherimpedanz:

4 Ω — 8 Ω

Betriebsspannung:

12-V-DC-Fahrzeugbatterie

Bluetooth®

- Je nach der Bluetooth-Version, dem Betriebssystem und der Firmwareversion Ihres Mobiltelefons arbeiten einige Bluetooth-Merkmal möglicherweise nicht auf dieser Einheit.
- Schalten Sie die Bluetooth-Funktion des Geräts ein, um die folgenden Bedienungen auszuführen.
- Die Signalbedingungen sind je nach Umgebung unterschiedlich.

■ Schließen das Mikrofon an

Schließen Sie das mitgelieferte Mikrofon an der Mikrofon-Eingangsbuchse an der Rückseite an.

Stellen Sie den Mikrofonwinkel ein

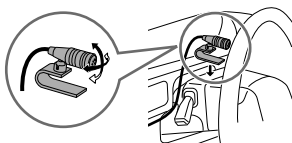

Sichern Sie das Kabel mit Kabelklemmen (nicht mitgeliefert), wenn erforderlich.

■ Zum erstmaligen Registrieren und Anschließen eines Bluetooth-Geräts

- 1 Drücken Sie SRC, um die Einheit einzuschalten.
- 2 Suchen und wählen Sie den Namen Ihres Receivers ("KDC-BT960DAB"/"KDC-BT760DAB"/"KDC-BT560DAB") auf dem Bluetooth-Gerät. "PAIRING" → "PASS XXXXXX" → "Gerätename" → "PRESS" → "VOLUME KNOB" erscheint im Display.
 - Bei einigen Bluetooth-Geräten müssen Sie möglicherweise den PIN-Code (Personal Identification Number) sofort nach der Suche eingeben.
- 3 Drücken Sie den Lautstärke-Regler zum Starten des Pairing-Vorgangs. "PAIRING OK" erscheint, wenn das Pairing fertig ist.

Wenn der Pairing-Vorgang ausgeführt ist, wird die Bluetooth-Verbindung automatisch hergestellt.

- Die Anzeige "BT 1" und/oder "BT 2" im Displayfenster leuchtet auf. Die " " -Anzeige leuchtet auf, um die Stärke der Batterie und das Signal des angeschlossenen Geräts anzuzeigen.

■ Nehmen Sie einen Ruf entgegen

Drücken Sie oder den Lautstärke-Regler oder eine der Zifferntasten (1 bis 6).

- Zum Einstellen der Telefon-Lautstärke [00] bis [35] drehen Sie den Lautstärkeregler.
- Um einen Anruf zu beenden, drücken Sie .

■ Audioplayer über Bluetooth

- 1 Drücken Sie SRC wiederholt um BT AUDIO zu wählen.
- 2 Bedienen Sie den Audioplayer über Bluetooth zum Starten der Wiedergabe.

Zum	Auf der Frontblende
Wiedergabe/Pause	Drücken Sie 6 .
Wählen Sie die Gruppe oder den Ordner	Drücken Sie 2 / 1 .
Rückwärts-Sprung/Vorwärts-Sprung	Drücken Sie / .
Vorspulen/Rückspule	Halten Sie / gedrückt.
Wiederholte Wiedergabe	Drücken Sie 4 wiederholt.
Zufallswiedergabe	Halten Sie die 3 gedrückt, um [ALL RANDOM] oder [GROUP RANDOM] zu wählen.

Installazione e collegamenti

Questa sezione è destinata agli installatori.
Per motivi di sicurezza si raccomanda di affidare l'installazione e i collegamenti elettrici a un tecnico professionista. Rivolgersi al proprio rivenditore.

▲ AVVERTENZA

- Questo apparecchio è installabile esclusivamente nei veicoli provvisti di alimentazione da 12 V CC con messa a terra sul negativo.
- Prima d'installarlo e di eseguire i collegamenti elettrici scollegare il cavo negativo della batteria.
- Per evitare la formazione di cortocircuiti non collegare il cavo della batteria (giallo) né il cavo di accensione del motore (rosso) al telaio del veicolo né al cavo di messa a terra (nero).
- Per prevenire i cortocircuiti:
 - Avvolgere con del nastro adesivo i cavi non collegati.
 - Al termine dell'installazione si deve nuovamente collegare l'unità a massa attraverso la carrozzeria della vettura.
 - Fissare in posizione tutti i cavi con apposite fascette e avvolgere con del nastro adesivo quelli che possono andare a contatto con parti metalliche.

▲ ATTENZIONE

- Installare l'unità nella console del veicolo. Non toccare le parti metalliche durante e subito dopo l'uso. Parti metalliche come il dissipatore di calore e l'involucro infatti si riscaldano molto.
- Non collegare i cavi \ominus dei diffusori al telaio del veicolo, al cavo di messa a terra (nero) né in parallelo.
- Installare l'apparecchio a un angolo inferiore a 30°.
- Se il fascio di cavi preassemblati del veicolo non dispone del connettore di accensione, collegare il cavo di accensione (rosso) alla presa nella scatola dei fusibili del veicolo stesso che fornisce 12 V CC e viene alimentata e disalimentata dalla chiave di accensione.
- Tenere tutti i cavi lontani dalle parti metalliche che dissipano calore.
- Dopo aver installato l'unità, controllare che le luci dei freni, i lampeggianti, i tergicristalli ecc. del veicolo funzionino correttamente.
- Se il fusibile brucia assicurarsi innanzitutto che i cavi non siano a contatto con il telaio del veicolo e quindi sostituirlo con uno nuovo dalle medesime caratteristiche elettriche.

■ Procedura di base

- 1 Sfilare la chiave di accensione e scollegare la presa \ominus della batteria del veicolo.
- 2 Installare l'antenna DAB. Vedere la sezione "Installazione dell'antenna DAB" a pagina 4.
- 3 Collegare correttamente i cavi elettrici. Vedere la sezione "Collegamento dei cavi" a pagina 3.
- 4 Installare l'unità nell'automobile. Vedere la sezione "Installazione dell'apparecchio (nel cruscotto)".
- 5 Ricollegare il cavo \ominus della batteria del veicolo.
- 6 Premere \odot SRC per accendere l'impianto.
- 7 Rimuovere il frontalino ed entro 5 secondi resettare l'unità. Vedere la sezione "Come resettare" a pagina 7.

Installazione dell'apparecchio (nel cruscotto)

1

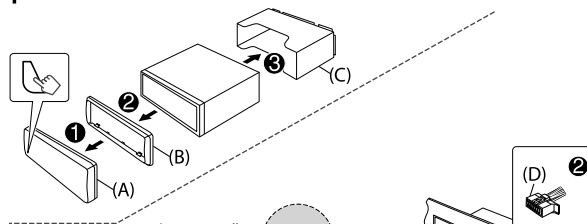

2

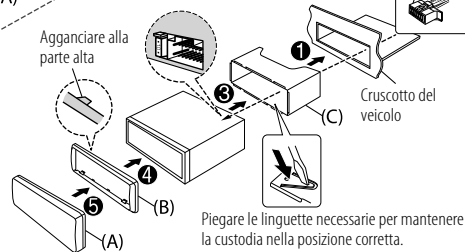

Rimozione dell'apparecchio

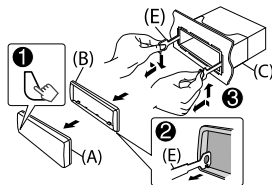

Elenco delle parti (in dotazione)

- (A) Frontalino (x1)
- (B) Mascherina (x1)
- (C) Supporto di montaggio (x1)
- (D) Fascio dei cavi (x1)
- (E) Chiavetta di estrazione (x2)

Collegamento dei cavi

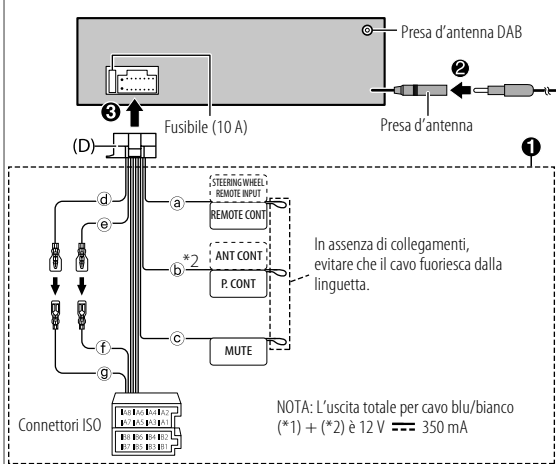

- (a) Azzurro/giallo: All'adattatore per telecomando da volante
- (b) Blu/bianco: Alla presa di alimentazione in caso d'uso dell'amplificatore di potenza opzionale, oppure alla presa dell'antenna del veicolo
- (c) Marrone: Collegarsi al dispositivo dotato di funzione di silenziamento per silenziare questa unità
- (d) Giallo: Cavo della batteria
- (e) Rosso: Cavo di accensione
- (f) Rosso: A7 del connettore ISO
- (g) Giallo: A4 del connettore ISO

Contatto	Colori e funzioni (connettori ISO)
A4	Giallo : Batteria
A5	Blu/Bianco*1 : Controllo alimentazione
A7	Rosso : Accensione (ACC)
A8	Nero : Collegamento a terra (massa)
B1, B2	Porpora \oplus , Porpora/nero \ominus : Diffusore posteriore (destra)
B3, B4	Grigio \oplus , Grigio/nero \ominus : Diffusore anteriore (destra)
B5, B6	Bianco \oplus , Bianco/nero \ominus : Diffusore anteriore (sinistra)
B7, B8	Verde \oplus , Verde/nero \ominus : Diffusore posteriore (sinistra)

■ Installazione dell'antenna DAB

Collegare l'antenna DAB, fornita in dotazione, all'apposita presa d'ingresso DAB. (Pagina 3)

Per maggiori dettagli si prega di vedere più oltre.

▲ ATTENZIONE

- L'antenna a pellicola (F) deve essere applicata esclusivamente dentro il veicolo.
- Non la si deve comunque installare:
 - in un punto che ostacoli la visuale del conducente.
 - in un punto in cui ostacoli il funzionamento dei dispositivi di sicurezza del veicolo, tra questi l'airbag.
 - su un vetro mobile, ad esempio del portello posteriore.
 - su un lato del veicolo (portiera o finestrino).
 - sul lunotto posteriore.
- Il segnale s'indebolisce se la s'installa:
 - su un vetro che riflette i raggi IR o in un punto rivestito con pellicola di vetro a specchio.
 - sovrapponendola all'antenna radio originale (del tipo a schema).
 - sovrapponendola ai fili riscaldatori di un vetro.
 - su un vetro impermeabile ai segnali radio (che riflette i raggi IR o è provvisto d'isolamento termico).
- La ricezione può diminuire:
 - a causa del rumore prodotto dai tergcristalli, del condizionatore dell'aria o anche solo dal motore acceso.
 - in funzione della direzione della stazione emittente rispetto al veicolo, cioè all'antenna.
- Con la salviettina (I) fornita in dotazione rimuovere dalla superficie di applicazione qualsiasi traccia d'unto o sporcizia.
- Non piegare né danneggiare in altro modo l'antenna a pellicola (F).
- Questa antenna potrebbe non essere installabile su certi veicoli.
- Prima di applicare definitivamente l'antenna a pellicola (F) e l'amplificatore (G) si raccomanda innanzi tutto di controllare la disposizione del cavo.
- Dopo avere fissato l'antenna a pellicola (F) non la si deve passare con un detergente per vetri.

■ Elenco delle parti (in dotazione)

- (F) Antenna a pellicola (x1)
- (G) Amplificatore (cavo da 3,5 m con booster) (x1)
- (H) Fermacavo (x3)
- (I) Salviettina detergente (x1)

Stabilire il punto di fissaggio dell'antenna

- La direzione dell'antenna a pellicola (F) varia a seconda che la s'installi sul lato destro o sinistro del veicolo.
- Prima d'installarla occorre stabilirne con attenzione il punto d'installazione (F). Una volta applicata, infatti, non è più possibile rimuoverla per farla aderire in un altro punto.
- Tenerla separata almeno 100 mm da altre antenne.
- Non applicare l'amplificatore (G) sulla parte ceramica (bordo nero) attorno al parabrezza. In questi punti la capacità adesiva è infatti insufficiente.

Installazione dell'antenna sul lato sinistro

Installazione dell'antenna sul lato destro

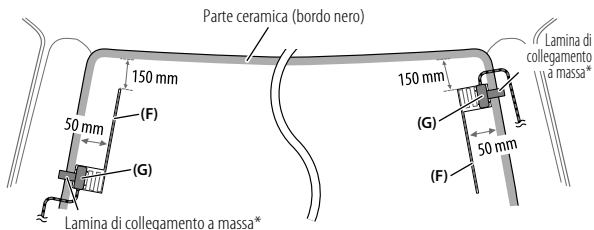

* Incollare la lamina di collegamento a massa dell'amplificatore (G) sulla parte metallica del montante anteriore del veicolo.

▲ ATTENZIONE

Passaggio del cavo d'antenna nel montante del veicolo quando vi è installato l'airbag

- Il coprimontante è fissato in posizione con una speciale graffetta che potrebbe tuttavia essere necessario sostituire una volta rimossa.
Per istruzioni sulla rimozione del coprimontante e la disponibilità di ricambi si prega di rivolgersi al proprio rivenditore.
- Installare l'amplificatore (G) sopra l'airbag in modo da non ostacolare il funzionamento.

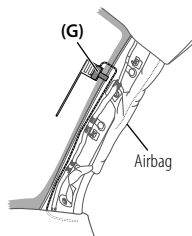
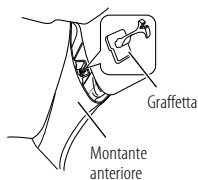

■ Installazione dell'antenna

- 1 Rimuovere il coprimontante.

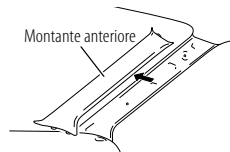

- 2 Pulire il parabrezza con la salvietta (I) fornita in dotazione.

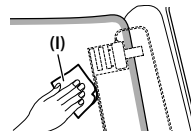

- Prima di procedere con l'installazione attendere che la superficie del vetro si sia perfettamente asciugata.
- Se fa freddo riscaldare questa superficie con lo sbrinatori.

- 3 Rimuovere orizzontalmente il separatore (linguetta 1) dell'antenna a pellicola (F) e applicarla al parabrezza.

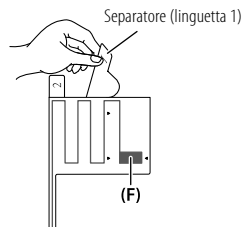

Evitare di toccare la parte adesiva dell'antenna a pellicola (F).

Panoramica dell'installazione

Per ragioni di sicurezza l'antenna dovrebbe essere installata sul lato del passeggero.

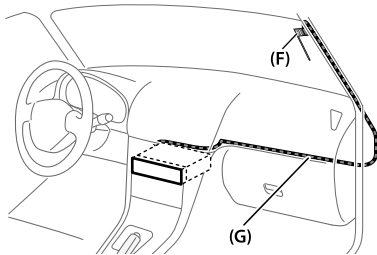

- 4 Strofinandola premere delicatamente l'antenna contro il parabrezza nel senso della freccia in modo che vi aderisca perfettamente.

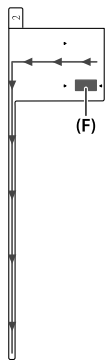

- 5 Con un movimento verticale staccare il separatore (linguetta 2) dell'antenna a pellicola (F).

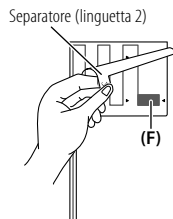

- 6 Allineare la sporgenza dell'amplificatore (G) al contrassegno K ubicato sull'antenna (F) e farlo aderire al vetro.

Non toccare il connettore né la superficie adesiva dell'amplificatore (G).

- Installazione dell'antenna sul lato destro

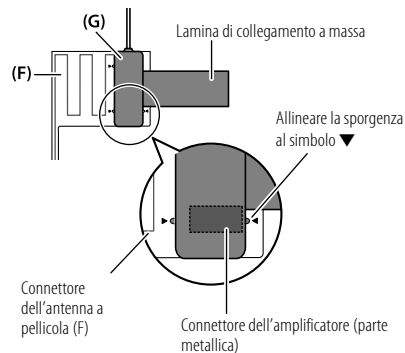

- Installazione dell'antenna sul lato sinistro

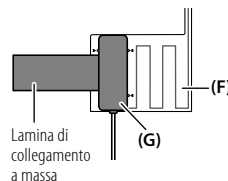

- 7 Rimuovere la pellicola protettiva dalla lamina di collegamento a massa e applicare quest'ultima alla parte metallica del veicolo. Si suggerisce di lasciare un certo margine per la lamina in modo che non interferisca con le parti interne del veicolo, ad esempio il coprimontante. Altrettanta attenzione è necessaria affinché tali parti interne non interferiscano con l'amplificatore (G).



- 8 Disporre il cavo dell'antenna. Con i fermacavo (H) fissare in più punti l'antenna al montante.
- 9 Riapplicare il coprimontante. Durante questa fase fare attenzione a non danneggiare la lamina di collegamento a massa e l'amplificatore (G).
- 10 Collegare l'amplificatore (G) alla presa dell'antenna DAB situata dietro l'apparecchio.

Nota:
Accertarsi che mentre l'apparecchio è in standby nel menu [FUNCTION] l'opzione [DAB ANT POWER] sia impostata su [ON].
L'impostazione predefinita è [ON].

Prima dell'uso

IMPORTANTE

- Prima di usare l'apparecchio, e per usarlo in modo corretto, si raccomanda di leggere a fondo questa Guida. È particolarmente importante leggere e osservare gli avvisi e le note di attenzione nella Guida.
- Tenere la Guida in un luogo sicuro e prontamente accessibile per ogni necessità futura.

▲ AVVERTENZA

Non usare l'apparecchio in alcun modo che distraga dalla guida.

▲ ATTENZIONE

Regolazione del volume:

- Per ridurre il rischio d'incidenti regolare il volume in modo che sia possibile udire i rumori esterni al veicolo.
- Per evitare di danneggiare i diffusori con l'aumento improvviso del livello d'uscita, ridurre il volume prima di riprodurre le sorgenti digitali.

Generale:

- Non usare un apparecchio esterno se ciò può far distrarre dalla guida.
- Eseguire il backup di tutti i dati importanti. Il produttore dell'apparecchio non accetta alcuna responsabilità in caso di perdita dei dati registrati.
- Non inserire né lasciare nell'apparecchio corpi metallici quali monete o attrezzi, pena la possibilità di cortocircuiti.
- Se durante la riproduzione a causa della formazione di condensa sulla testina laser si verifica un errore si suggerisce di espellerlo e di attendere che evaporino prima d'inserirlo nuovamente.
- I dati USB sono riportati sull'unità principale. Per accedervi occorre rimuovere il pannello anteriore.
- Quando in alcuni tipi di auto è installato il cavo di controllo dell'antenna, questa si estende automaticamente non appena si accende l'unità principale. In tal caso, prima di parcheggiare in un luogo a soffitto basso è raccomandabile spegnerla o semplicemente portarla in STANDBY.

Fondamenti

Frontalino

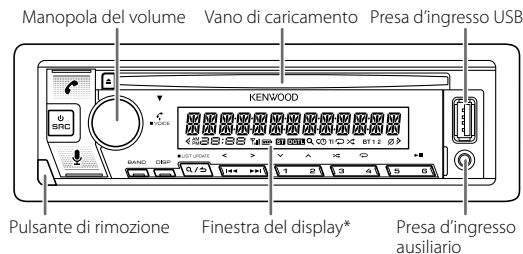

* Solo per scopo illustrativo.

Applicare	Rimuovere	Come resettare
Per	Dal frontalino	Resettare l'apparecchio entro 5 secondi dalla rimozione del frontalino.
Accendere l'impianto	Premere ON SRC .	
		• Premere a lungo per spegnere l'impianto.
Regolare il volume	Ruotare la manopola del volume.	
Selezione della sorgente	Premere ON SRC quante volte necessario.	
Cambiare le informazioni visualizzate sul display	Premere DISP quante volte necessario.	

Operazioni preliminari

1 Selezione della lingua di visualizzazione, accettazione del tipo di crossover e annullamento del funzionamento dimostrativo

Alla prima accensione dell'unità (o quando s'impone [FACTORY RESET] su [YES]), il display mostra: "SEL LANGUAGE" → "PRESS" → "VOLUME KNOB"

- 1 Ruotando la manopola del volume selezionare [EN] (inglese) / [RU] (russo) / [SP] (spagnolo) / [FR] (francese) / [GE] (tedesco), quindi premerla. L'impostazione predefinita è [EN]. Sul display appaiono in sequenza: "2-WAY X'OVER" o "3-WAY X'OVER" → "PRESS" → "VOLUME KNOB" → "TO CONFIRM".
- 2 Premere la manopola del volume per accettare il tipo di crossover attualmente impostato. Sul display appaiono in sequenza: "CANCEL DEMO" → "PRESS" → "VOLUME KNOB".
- 3 Premere nuovamente la manopola del volume. L'impostazione predefinita è [YES].
- 4 Premere nuovamente la manopola del volume. Viene visualizzata l'indicazione "DEMO OFF".

2 Impostare l'ora e la data

- 1 Premere la manopola del volume per accedere al modo [FUNCTION].
- 2 Ruotare la manopola del volume sino a selezionare [CLOCK] e quindi premerla.

Per regolare l'ora

- 3 Ruotare la manopola del volume sino a selezionare [CLOCK ADJUST] e quindi premerla.
- 4 Ruotando la manopola del volume eseguire le varie impostazioni e quindi premerla. Impostare l'ora nella sequenza "Ora" → "Minuti".
- 5 Ruotare la manopola del volume sino a selezionare [CLOCK FORMAT] e quindi premerla.
- 6 Ruotare la manopola del volume sino a selezionare [12H] o [24H] e quindi premerla.

Per impostare la data

- 7 Ruotare la manopola del volume sino a selezionare [DATE FORMAT] e quindi premerla.



- 8 Ruotare la manopola del volume sino a selezionare [DD/MM/YY] o [MM/DD/YY] e quindi premerla.
- 9 Ruotare la manopola del volume sino a selezionare [DATE SET] e quindi premerla.
- 10 Ruotando la manopola del volume eseguire le varie impostazioni e quindi premerla. Impostare la data nella sequenza "Giorno" → "Mese" → "Anno" o "Mese" → "Giorno" → "Anno".

- 11 Premere a lungo  per uscire.

Per ritornare all'impostazione precedente premere .

3 Provvedere alle altre impostazioni opzionali

Gli elementi che seguono possono essere impostati solo mentre l'apparecchio è nella modalità STANDBY.

- 1 Premere  ripetutamente per accedere al modo STANDBY.
- 2 Premere la manopola del volume per accedere al modo [FUNCTION].
- 3 Ruotare la manopola del volume sino a selezionare l'elemento desiderato (vedere la tabella che segue), e quindi premerla.
- 4 Ripetere il passo 3 sino a selezionare o attivare l'elemento d'interesse.
- 5 Premere a lungo  per uscire.

Per ritornare all'impostazione precedente premere .

Impostazione predefinita: [XX]

[SYSTEM]	
[KEY BEEP]	[ON]: attiva il tono alla pressione dei tasti. ; [OFF]: disattiva il tono.
[FACTORY RESET]	[YES]: ripristina le impostazioni di fabbrica (a eccezione di quelle salvate dall'utilizzatore). ; [NO]: annulla.
[ENGLISH]	
[РУССКИЙ]	
[ESPAÑOL]	Selezionare la lingua di visualizzazione del menu [FUNCTION] e delle informazioni musicali, se disponibile.
[FRANCAIS]	La lingua predefinita è [ENGLISH].
[DEUTSCH]	

Radio digitale



Informazioni sulla funzione DAB (Digital Audio Broadcasting)

Il DAB è uno dei sistemi di diffusione radio digitale oggi disponibili. Esso offre un suono di qualità digitale esente da interferenze o distorsioni del segnale. Può inoltre trasmettere testi, immagini e dati.

A differenza della diffusionsi FM, ove ciascun programma è trasmesso nella propria frequenza, il sistema DAB combina diversi programmi (chiamati "servizi") in modo da formare un "gruppo" unico.



La "componente primaria" (l'emissione radiofonica principale) è a volte accompagnata da una "componente secondaria" che può contenere altri programmi o informazioni.

Preparazione:

- 1 Collegare l'antenna DAB, fornita in dotazione, all'apposita presa d'ingresso DAB situata dietro l'apparecchio. (Pagina 3)
- 2 Premere quante volte necessario  SRC sino a selezionare DIGITAL AUDIO.
- 3 Premere a lungo  (LIST UPDATE) per avviare l'aggiornamento dell'elenco dei servizi.

Al termine dell'aggiornamento appare "UPDATED".

Ricerca di gruppi di servizi

- 1 Premere quante volte necessario  SRC sino a selezionare DIGITAL AUDIO.
- 2 Premere quante volte necessario BAND per selezionare DB1, DB2 o DB3.
- 3 Premere a lungo  per cercare un gruppo.
- 4 Premere  per selezionare il gruppo, servizio o componente da ascoltare.

Impostazioni in memoria

È possibile registrare sino a 18 servizi.

Per salvare un servizio



Premere a lungo uno dei tasti numerici (da 1 a 6).

Per selezionare un servizio salvato in memoria

Premere uno dei tasti numerici (da 1 a 6).

Radio analogica

Ricerca una stazione

- 1 Premere quante volte necessario  SRC sino a selezionare RADIO.
- 2 Premere quante volte necessario BAND per selezionare la banda FM1, FM2, FM3, MW o LW.
- 3 Premere  per cercare una stazione.

Impostazioni in memoria

Con questo apparecchio è possibile salvare in memoria sino a 18 stazioni FM e sino a 6 stazioni MW/LW.

Per salvare una stazione in memoria

Mentre si ascolta una stazione...

Premere a lungo uno dei tasti numerici (da 1 a 6).

Selezionare le stazioni salvate in memoria

Premere uno dei tasti numerici (da 1 a 6).







CD/USB/iPod

Sorgenti selezionabili: CD/USB/iPod USB o iPod BT

Avviare la riproduzione

La sorgente cambia automaticamente e la riproduzione inizia quando si carica un disco o si collega un dispositivo (dispositivo USB/ iPod/iPhone) al terminale di ingresso USB.

- Accertarsi che sia selezionato [USB] per [IPHONE SETUP] nel menu [USB] per l'ascolto di iPod/iPhone.

Per	Dal frontalino
Riproduzione/pausa	Premere 6  .
Avanzare o retrocedere rapidamente	Premere a lungo  .
Selezionare un brano o un file	Premere  .
Seleziona una cartella	Premere 2  .
Ripetizione	Premere 4  quante volte necessario.
Riproduzione casuale	Premere 3  quante volte necessario.

Impostazione delle funzioni

- 1 Premere la manopola del volume per accedere al modo [FUNCTION].
- 2 Ruotando la manopola del volume selezionare l'elemento desiderato; quindi premerla.
- 3 Ripetere il passo 2 sino a selezionare o attivare l'elemento d'interesse.
- 4 Premere a lungo **Q**/**S** per uscire.

Per ritornare all'impostazione precedente premere **Q**/**S**.

- Fare riferimento al ISTRUZIONI PER L'USO disponibile nel seguente sito web per la spiegazione dettagliata di ciascuna voce: <<https://www.kenwood.com/cs/ce/>>
- La disponibilità di ciascuna voce varia a seconda del modello.

Elementi del menu [FUNCTION]

- [AUDIO CONTROL] : Imposta le impostazioni audio preferite.
[DISPLAY] : Imposta il comando preferito per la finestra del display.
[TUNER SETTING] : Impostazioni per la sorgente radio.
[USB] : Impostazioni per l'uso di una periferica USB.
[BT MODE] : Impostazioni per l'uso di una periferica Bluetooth.
[REMOTE APP] : Impostazioni per l'utilizzo dello smartphone per controllare questa unità.
[ALEXA SETUP] : Imposta la lingua di controllo vocale preferita per Alexa.
[MIC GAIN]* : Imposta la sensibilità del microfono.
[NR LEVEL]* : Regola il livello di riduzione del rumore.
[ECHO CANCEL]* : Regola il ritardo di cancellazione dell'eco.
[SYSTEM] : Impostazioni per l'unità.
[CLOCK] : Regola l'orologio.
[ENGLISH] : Seleziona la lingua per i menu e le informazioni sulla musica.
[РУССКИЙ] : Seleziona la lingua per i menu e le informazioni sulla musica.
[ESPAÑOL] : Seleziona la lingua per i menu e le informazioni sulla musica.
[FRANCAIS] : Seleziona la lingua per i menu e le informazioni sulla musica.
[DEUTSCH] : Seleziona la lingua per i menu e le informazioni sulla musica.
[DEMO MODE] : Attiva o disattiva la dimostrazione del display.

* Applicabile solo durante una conversazione telefonica.

Altre informazioni

Per le operazioni di riproduzione di sorgenti **AUX** e **AMAZON ALEXA**, fare riferimento al ISTRUZIONI PER L'USO disponibile nel seguente sito web:

<<https://www.kenwood.com/cs/ce/>>

- La disponibilità di ciascuna sorgente varia a seconda del modello.

Nota per le specifiche

Gamma di frequenza Bluetooth:

2,402 GHz — 2,480 GHz

Potenza di uscita RF Bluetooth (E.I.R.P.):

+4 dBm (MAX), Categoria di potenza 2

Impedenza altoparlanti:

4 Ω — 8 Ω

Tensione operativa:

Batteria auto 12 V CC

Bluetooth®

- La connessione Bluetooth potrebbe non funzionare a seconda della sua versione o del sistema operativo e della versione del firmware dello smartphone in uso.
- Prima di effettuare le operazioni di seguito illustrate è necessario attivare la funzione Bluetooth del dispositivo.
- Le condizioni del segnale possono essere influenzate dai corpi circostanti.

Collegare il microfono

Collegare il microfono in dotazione al jack di ingresso microfono sul pannello posteriore.

Regolazione dell'angolo del microfono

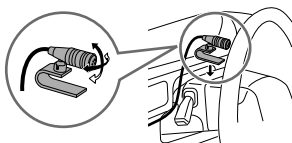

Se necessario assicurare con un fermacavo (non in dotazione all'apparecchio).



Accoppiamento e connessione iniziale di un dispositivo Bluetooth

- 1 Premere **SRC** per accendere l'apparecchio.
- 2 Cercare e selezionare il nome del proprio ricevitore ("KDC-BT960DAB"/"KDC-BT760DAB"/"KDC-BT560DAB") sul dispositivo Bluetooth. Sul display appare "PAIRING" → "PASS XXXXXX" → "Nome della periferica" → "PRESS" → "VOLUME KNOB".
 - Con alcune periferiche Bluetooth subito dopo la ricerca potrebbe essere necessario inserire il codice PIN (Personal Identification Number).
- 3 Premere la manopola del volume per avviare l'accoppiamento. Al termine dell'accoppiamento appare "PAIRING OK".

Al termine dell'accoppiamento la connessione Bluetooth si stabilisce automaticamente.









- Sul display appare l'indicatore "BT 1" e/o "BT 2". S'illumina l'indicatore  per indicare lo stato di carica della batteria e la forza del segnale del dispositivo connesso.

Rispondere a una chiamata

- Premere , la manopola del volume o uno dei tasti numerici (da 1 a 6).
- Per regolare il volume del telefono da [00] a [35], ruotare la manopola del volume.
 - Per terminare la conversazione premere .

Come usare un lettore audio Bluetooth

- 1 Premere quante volte necessario **SRC** sino a selezionare BT AUDIO.
- 2 Avviare la riproduzione dal lettore audio tramite Bluetooth.

Per	Dal frontalino
Riproduzione/pausa	Premere 6  .
Selezionare un gruppo o una cartella	Premere 2  / 1  .
Saltare all'indietro o in avanti	Premere  /  .
Avanzare o retrocedere rapidamente	Premere a lungo  /  .
Ripetizione	Premere 4  quante volte necessario.
Riproduzione casuale	Premere a lungo 3  sino a selezionare [ALL RANDOM] o [GROUP RANDOM].