

GARMIN®



RV 895 / RV 1095
CAMPER 895 / CAMPER 1095

Manuale Utente

© 2022 Garmin Ltd. o sue affiliate

Tutti i diritti riservati. Ai sensi delle norme sul copyright, non è consentito copiare integralmente o parzialmente il presente manuale senza il consenso scritto di Garmin. Garmin si riserva il diritto di modificare o migliorare i prodotti e di apportare modifiche al contenuto del presente manuale senza obbligo di preavviso nei confronti di persone o organizzazioni. Visitare il sito Web www.garmin.com per gli attuali aggiornamenti e ulteriori informazioni sull'uso del prodotto.

Garmin® e il logo Garmin sono marchi di Garmin Ltd. o società affiliate, registrati negli Stati Uniti e in altri Paesi. L'uso di tali marchi non è consentito senza consenso esplicito da parte di Garmin.

BC™, Garmin Drive™, Garmin Express™, Garmin PowerSwitch™ e myTrends™ sono marchi di Garmin Ltd. o delle società affiliate. L'uso di tali marchi non è consentito senza consenso esplicito da parte di Garmin.

Android™ è un marchio di Google Inc. Apple® e Mac® sono marchi di Apple Inc, registrati negli Stati Uniti e in altri Paesi. Il marchio e i logo BLUETOOTH® sono di proprietà di Bluetooth SIG, Inc. e il loro uso da parte di Garmin è concesso su licenza. Foursquare® è un marchio di Foursquare Labs, Inc. negli Stati Uniti e in altri Paesi. microSD® e il logo microSDHC sono marchi di SD-3C, LLC. Pilot Flying J™ e Pilot Flying J Travel Centers™ sono marchi di Pilot Travel Centers LLC e delle società affiliate. Tripadvisor® è un marchio registrato di TripAdvisor LLC. Ultimate Campgrounds è un marchio di The Ultimate Public Campground Project. Windows® è un marchio registrato di Microsoft Corporation negli Stati Uniti e in altri Paesi. Wi-Fi® è un marchio registrato di Wi-Fi Alliance Corporation.

Sommario

Operazioni iniziali..... 1

| | |
|--|----|
| Panoramica del dispositivo..... | 1 |
| Installazione e alimentazione del dispositivo nel veicolo..... | 3 |
| Installazione del supporto ad avvitamento sul cruscotto..... | 6 |
| Installazione dell'adattatore del supporto a sfera..... | 8 |
| Accensione e spegnimento del dispositivo..... | 9 |
| Acquisizione dei segnali GPS..... | 9 |
| Schermata principale..... | 10 |
| Aprire una app..... | 10 |
| Aggiunta di scelte rapide alla schermata principale..... | 11 |
| Visualizzare le notifiche..... | 11 |
| Icone della barra di stato..... | 11 |
| Uso del touchscreen..... | 11 |
| Regolazione della luminosità dello schermo..... | 11 |

Profili del veicolo..... 12

| | |
|---|----|
| Aggiunta di un profilo del veicolo..... | 12 |
| Profilo Automobile..... | 12 |
| Cambiare il profilo del veicolo..... | 12 |
| Aggiunta di serbatoi di propano..... | 13 |
| Modifica di un profilo del veicolo..... | 13 |

Funzioni e avvisi per la sicurezza del conducente..... 13

| | |
|---|----|
| Attivazione o disattivazione di avvisi al conducente..... | 14 |
| Zona semafori controllati e autovelox..... | 14 |

Navigazione verso la destinazione.. 14

| | |
|--|----|
| Percorsi..... | 14 |
| Pianificazione percorsi..... | 15 |
| Modifica e salvataggio del percorso attivo..... | 15 |
| Avvio di un percorso..... | 15 |
| Avvio di un percorso tramite funzione Percorsi di viaggio..... | 15 |
| Avvio di un percorso utilizzando la mappa..... | 15 |

| | |
|---|----|
| Come raggiungere la posizione Casa..... | 16 |
| Percorso sulla mappa..... | 17 |
| Indicatore di corsia attivo..... | 18 |
| Visualizzazione di svolte e indicazioni..... | 18 |
| Visualizzazione dell'intero percorso sulla mappa..... | 18 |
| Arrivo a destinazione..... | 18 |
| Modifica del percorso attivo..... | 19 |
| Aggiunta di una posizione al percorso..... | 19 |
| Deviare il percorso..... | 19 |
| Come effettuare una deviazione..... | 19 |
| Modifica della modalità di calcolo del percorso..... | 20 |
| Interruzione del percorso..... | 20 |
| Uso dei percorsi suggeriti..... | 20 |
| Come evitare ritardi, pedaggi e aree.... | 20 |
| Come evitare i ritardi dovuti al traffico sul percorso..... | 20 |
| Come evitare le strade a pedaggio.. | 20 |
| Come evitare i bollini autostradali.... | 20 |
| Caratteristiche delle strade da evitare..... | 21 |
| Come evitare le zone a traffico limitato..... | 21 |
| Elementi da evitare personalizzati... | 21 |

Ricerca e salvataggio di posizioni... 22

| | |
|---|----|
| Trovare campeggi..... | 22 |
| Ricerca di campeggi con servizi..... | 22 |
| Ricerca di servizi per i camper..... | 22 |
| Ricerca di una posizione tramite la barra di ricerca..... | 23 |
| Trendy Places..... | 23 |
| Esecuzione di una ricerca Trendy Places..... | 23 |
| Ricerca di un indirizzo..... | 23 |
| Ricerca di una posizione per categoria..... | 23 |
| Ricerca all'interno di una categoria.. | 24 |
| Risultati della ricerca di posizioni..... | 24 |
| Modifica dell'area di ricerca..... | 25 |
| Punti di interesse personali..... | 25 |
| Installazione di POI Loader..... | 25 |
| Ricerca di punti di interesse personali..... | 25 |

| | | | |
|---|-----------|---|-----------|
| Strumenti di ricerca..... | 25 | Avvertenze di limitazione..... | 32 |
| Ricerca di incroci..... | 25 | Avvertenze sulle condizioni | |
| Ricerca di una posizione mediante le | | stradali..... | 32 |
| coordinate..... | 26 | Avvisi..... | 33 |
| Foursquare..... | 26 | Informazioni di viaggio..... | 33 |
| Ricerca di Punti di Interesse | | Visualizzazione dei dati di viaggio | |
| Foursquare..... | 26 | sulla mappa..... | 33 |
| Visualizzazione dei dettagli sulla | | Reimpostazione delle informazioni di | |
| posizione Foursquare..... | 26 | viaggio..... | 33 |
| Tripadvisor..... | 26 | Visualizzazione del traffico sul | |
| Ricerca dei punti di interesse | | percorso..... | 34 |
| Tripadvisor..... | 26 | Visualizzazione del traffico sulla | |
| Visualizzazione delle ultime posizioni | | mappa..... | 34 |
| trovate..... | 26 | Ricerca degli eventi relativi al | |
| Cancellazione dell'elenco delle ultime | | traffico..... | 34 |
| posizioni trovate..... | 27 | Personalizzazione della mappa..... | 34 |
| Visualizzazione delle informazioni | | Personalizzazione dei livelli | |
| relative alla posizione corrente..... | 27 | mappa..... | 34 |
| Ricerca di servizi di emergenza e | | Modifica dei campi dati della | |
| stazioni di rifornimento..... | 27 | mappa..... | 34 |
| Come fornire indicazioni per | | Modifica della prospettiva della | |
| raggiungere la posizione corrente... | 27 | mappa..... | 34 |
| Aggiunta di un collegamento..... | 27 | Servizi Live, infotraffico e servizi | |
| Rimozione di un collegamento..... | 27 | smartphone..... | 35 |
| Salvataggio delle posizioni..... | 28 | Associazione allo smartphone..... | 35 |
| Salvataggio di una posizione..... | 28 | Suggerimenti successivi | |
| Salvataggio della posizione | | all'associazione dei dispositivi..... | 35 |
| corrente..... | 28 | Raggiungere un indirizzo o una | |
| Modifica di una posizione salvata... | 28 | posizione utilizzando l'app Garmin | |
| Assegnazione di una categoria a una | | Drive..... | 36 |
| posizione salvata..... | 28 | Smart Notification..... | 36 |
| Eliminazione di una posizione | | Ricezione di notifiche..... | 36 |
| salvata..... | 28 | Vivavoce..... | 36 |
| Uso della mappa..... | 29 | Come effettuare una chiamata..... | 37 |
| Strumenti mappa..... | 29 | Ricezione di una chiamata..... | 37 |
| Visualizzazione di uno strumento | | Uso delle opzioni disponibili durante la | |
| mappa..... | 30 | chiamata..... | 37 |
| Luoghi sul percorso..... | 30 | Salvare un numero di telefono come | |
| Visualizzazione delle posizioni sul | | predefinito..... | 37 |
| percorso..... | 30 | Attivazione o disattivazione delle | |
| Personalizzazione delle categorie | | funzioni Bluetooth..... | 37 |
| Luoghi sul percorso..... | 30 | Mostrare o nascondere le notifiche | |
| Pianificazione dell'arrivo..... | 30 | delle app (Android™)..... | 37 |
| Città sul percorso..... | 31 | Mostrare o nascondere categorie di | |
| Visualizzazione delle città e dei servizi | | notifiche per il dispositivo Apple®... | 38 |
| alle uscite sul percorso..... | 31 | Disconnessione di un dispositivo | |
| Simboli di avvertenza e avviso..... | 31 | Bluetooth..... | 38 |

| | | | |
|---|-----------|--|-----------|
| Eliminazione di un dispositivo Bluetooth associato | 38 | Visualizzazione delle previsioni meteo | 42 |
| Traffico | 38 | Visualizzazione del meteo in prossimità di un'altra città | 42 |
| Ricezione dei dati infotraffico tramite lo smartphone | 38 | App Garmin PowerSwitch™ | 43 |
| Visualizzazione del traffico sulla mappa | 38 | Attivazione di un interruttore di accensione | 43 |
| Ricerca degli eventi relativi al traffico | 39 | Disattivazione di tutti gli interruttori | 43 |
| Comando vocale | 39 | Personalizzazione di un pulsante | 44 |
| Suggerimenti per interagire con il dispositivo | 39 | Assegnare un interruttore a un ingresso di controllo | 44 |
| Avvio della navigazione ad attivazione vocale Garmin | 39 | Aggiunta di un layout personalizzato | 44 |
| Controllo dell'orario di arrivo | 39 | Impostazioni | 46 |
| Effettuare una chiamata tramite comando vocale | 39 | Impostazioni di navigazione | 46 |
| Modifica delle impostazioni del dispositivo utilizzando la voce | 39 | Impostazioni di mappa e veicolo | 46 |
| Uso delle applicazioni | 40 | Attivazione delle mappe | 46 |
| Visualizzazione del Manuale Utente sul dispositivo | 40 | Collegamento a una rete wireless | 46 |
| Pianificazione percorsi | 40 | Attivazione della tecnologia wireless Bluetooth | 46 |
| Programmazione di un percorso | 40 | Impostazioni di assistenza alla guida | 47 |
| Modifica e riordino di posizioni in un percorso | 40 | Impostazioni del traffico | 47 |
| Modifica delle opzioni di calcolo del percorso | 41 | Impostazioni dello schermo | 47 |
| Navigazione di un percorso salvato | 41 | Impostazioni audio e notifiche | 47 |
| Modifica e salvataggio del percorso attivo | 41 | Configurazione dell'audio e del volume delle notifiche | 48 |
| Programmi fedeltà | 41 | Impostare un allarme | 48 |
| Registrazione della cronologia delle attività di assistenza | 41 | Attivazione o disattivazione dei servizi di localizzazione | 48 |
| Aggiunta di categorie di assistenza | 42 | Impostazione della lingua di testo | 48 |
| Eliminazione di categorie di assistenza | 42 | Impostazioni di data e ora | 48 |
| Ridenominazione di categorie di assistenza | 42 | Impostazioni del dispositivo | 48 |
| Modifica di un record di assistenza | 42 | Ripristino delle impostazioni | 48 |
| Eliminazione dei record di assistenza | 42 | Info sul dispositivo | 49 |
| | | Visualizzare le informazioni su normative e conformità | 49 |
| | | Caratteristiche tecniche | 49 |
| | | Caricamento del dispositivo | 49 |
| | | Manutenzione del dispositivo | 49 |
| | | Centro assistenza Garmin | 49 |
| | | Aggiornamento di mappe e software utilizzando una rete Wi-Fi | 50 |

| | |
|--|----|
| Aggiornamento di mappe e software con Garmin Express..... | 51 |
| Installazione di Garmin Express..... | 52 |
| Manutenzione del dispositivo..... | 52 |
| Pulizia della parte esterna del dispositivo..... | 53 |
| Pulizia del touchscreen..... | 53 |
| Come prevenire i furti..... | 53 |
| Riavvio del dispositivo..... | 53 |
| Rimozione del dispositivo, del supporto e della ventosa..... | 53 |
| Rimozione del supporto dalla ventosa..... | 53 |
| Rimozione della ventosa dal parabrezza..... | 53 |

Risoluzione dei problemi..... 53

| | |
|--|----|
| La ventosa non rimane ben fissata al parabrezza..... | 53 |
| Il supporto non sostiene il dispositivo in posizione durante la guida..... | 54 |
| Il dispositivo non acquisisce il segnale satellitare..... | 54 |
| Il dispositivo non si ricarica nel veicolo..... | 54 |
| La batteria non rimane carica a lungo..... | 54 |
| Il dispositivo non si connette al telefono..... | 54 |

Appendice..... 55

| | |
|---|----|
| Garmin PowerSwitch..... | 55 |
| Informazioni sull'installazione..... | 55 |
| Installazione del dispositivo..... | 55 |
| Apertura del coperchio anteriore..... | 56 |
| Collegamento degli accessori..... | 57 |
| Collegamento di un ingresso di controllo..... | 58 |
| Collegamento del dispositivo all'alimentazione del veicolo..... | 59 |
| Associazione a un dispositivo di navigazione Garmin..... | 60 |
| Caratteristiche tecniche di Garmin PowerSwitch..... | 60 |
| Risoluzione dei problemi..... | 60 |
| Videocamere wireless..... | 61 |

| | |
|---|----|
| Associazione di una videocamera posteriore BC™ 50 a un dispositivo di navigazione Garmin..... | 61 |
| Collegamento di una videocamera posteriore..... | 61 |
| Visualizzazione della videocamera posteriore..... | 62 |
| Collegare una Dash Camera al supporto alimentato..... | 63 |
| Gestione dati..... | 63 |
| Informazioni sulle schede di memoria..... | 63 |
| Formattare la scheda di memoria.... | 64 |
| Collegamento del dispositivo al computer..... | 64 |
| Trasferimento dei dati del computer..... | 64 |
| Trasferimento di file GPX dal computer..... | 64 |
| Esportazione di file GPX con l'app Garmin Drive..... | 65 |
| Importazione di file GPX con l'app Garmin Drive..... | 65 |
| Esportazione di file GPX con una scheda di memoria..... | 65 |
| Importazione di file GPX con una scheda di memoria..... | 65 |
| Acquisto di altre mappe..... | 65 |
| Acquisto degli accessori..... | 65 |

Operazioni iniziali

⚠ AVVERTENZA

Per avvisi sul prodotto e altre informazioni importanti, consultare la guida inclusa nella confezione del dispositivo.

- Aggiornare le mappe e il software del dispositivo (*Aggiornamento di mappe e software utilizzando una rete Wi-Fi, pagina 50*).
- Installare il dispositivo nel veicolo e collegarlo all'alimentazione (*Installazione e alimentazione del dispositivo nel veicolo, pagina 3*).
- Regolare il volume (*Configurazione dell'audio e del volume delle notifiche, pagina 48*) e la luminosità dello schermo (*Regolazione della luminosità dello schermo, pagina 11*).
- Configurare un profilo del veicolo (*Aggiunta di un profilo del veicolo, pagina 12*).
- Avviare la navigazione verso la destinazione (*Avvio di un percorso, pagina 15*).

Panoramica del dispositivo





| | |
|---|---|
| ① | Microfono per chiamate in vivavoce e comando vocale |
| ② | Controllo volume |
| ③ | Tasto di accensione |
| ④ | Connettore di alimentazione/dati USB |
| ⑤ | Alloggiamento scheda di memoria mappa e dati |
| ⑥ | Connettore del supporto magnetico a 14 pin |
| ⑦ | Altoparlante |

Installazione e alimentazione del dispositivo nel veicolo

⚠ AVVERTENZA

Questo prodotto è dotato di una batteria agli ioni di litio. Per evitare possibili danni alla persona e al prodotto dovuti all'esposizione della batteria a calore eccessivo, conservare il dispositivo lontano dai raggi diretti del sole.

Sia il dispositivo sia il supporto contengono magneti. In determinate circostanze, i magneti possono causare interferenze con dispositivi elettronici ed elettromedicali, inclusi pacemaker, pompe di insulina o i dischi rigidi dei computer laptop. Tenere il dispositivo lontano da dispositivi elettronici ed elettromedicali.

Prima di utilizzare il dispositivo tramite la batteria, è necessario caricarla.

- 1 Aprire la leva di bloccaggio ①, premere la ventosa sul parabrezza e riportare la leva nella sua posizione originale.

La leva di bloccaggio deve essere orientata verso la parte superiore del parabrezza.



- 2 Inserire il cavo di alimentazione accendisigari ② nel suo alloggiamento dietro il supporto.

- 3 Se necessario, allentare la vite filettata sul braccio della ventosa ③ e il dado sul supporto a sfera ④, quindi regolare il supporto per una visualizzazione e un funzionamento migliori.



- 4 Serrare la vite filettata sul braccio della ventosa e il dado sul supporto a sfera.

5 Posizionare il dispositivo sul supporto magnetico.



6 Inserire l'altra estremità del cavo in una presa di alimentazione del veicolo.

Installazione del supporto ad avvitamento sul cruscotto

Prima di poter fissare il supporto con sfera di avvitamento sul cruscotto, è necessario scegliere una posizione adatta.

⚠ AVVERTENZA

È responsabilità dell'utente assicurarsi che il supporto si trovi in una posizione che consente di rispettare tutte le leggi e le ordinanze applicabili e che non ostacoli la visuale della strada durante un uso sicuro del veicolo.

AVVISO

Quando si praticano i fori di riferimento e si fissa il supporto sul veicolo, evitare di scegliere posizioni in cui sono presenti cavi, air bag e relativi coperchi, HVAC e altri oggetti. Garmin® non è responsabile per alcun danno o conseguenza relativa all'installazione.

AVVISO

Per evitare possibili danni al veicolo, Garmin consiglia di affidare l'installazione del supporto con sfera ad avvitamento a personale esperto.

- 1 Posizionare il supporto ① nella posizione scelta.

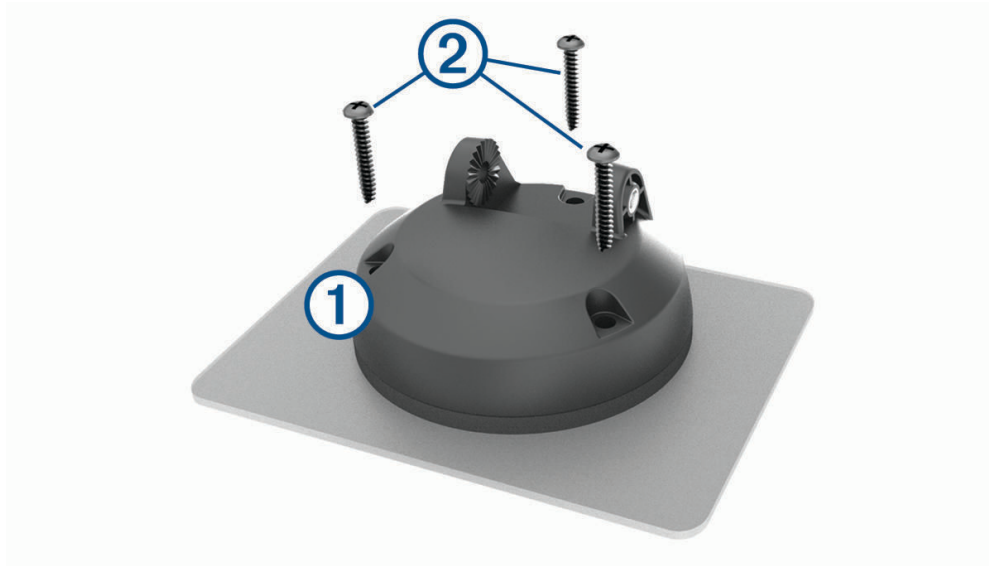

- 2 Utilizzando il supporto come modello, contrassegnare la posizione dei tre fori.
- 3 Praticare i fori di riferimento (facoltativo).
Per alcuni tipi di materiale di montaggio, è necessario praticare i fori di riferimento.
- 4 Fissare saldamente il supporto sulla superficie utilizzando le viti fornite ②.

5 Inserire il braccio del supporto a sfera ③ nel supporto.

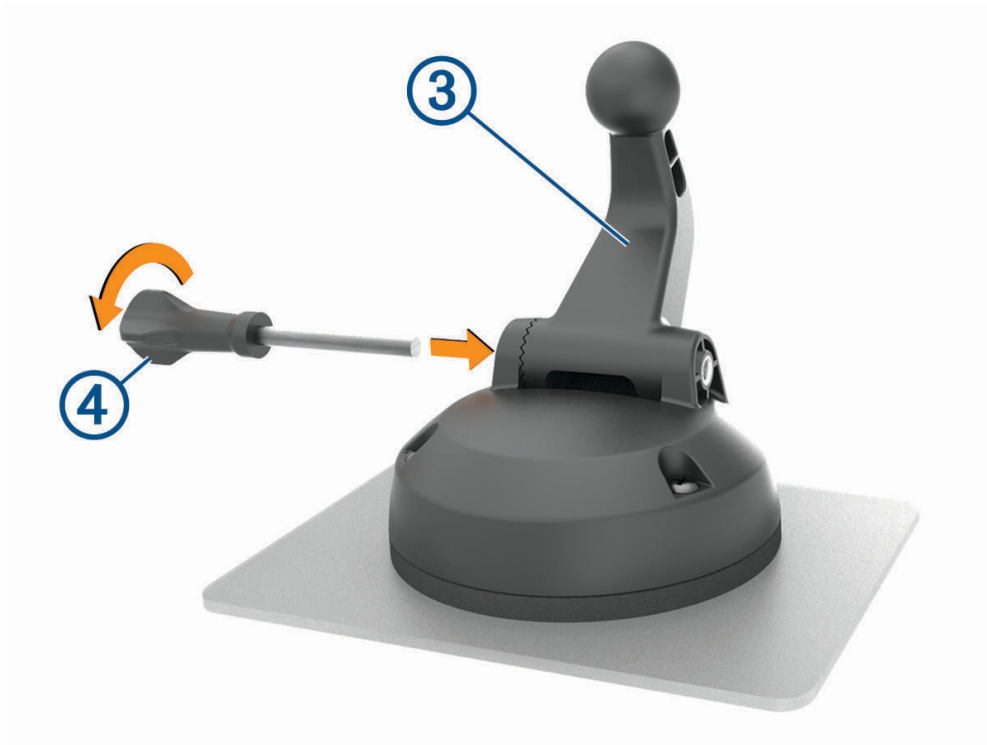

6 Inserire la vite a testa zigrinata ④ nel supporto e serrarla per fissare il braccio del supporto a sfera.

Installazione dell'adattatore del supporto a sfera

Il dispositivo include un supporto a sfera da un pollice compatibile con soluzioni di montaggio di terze parti.

1 Rimuovere le quattro viti ① che fissano la presa di montaggio ② al supporto magnetico.

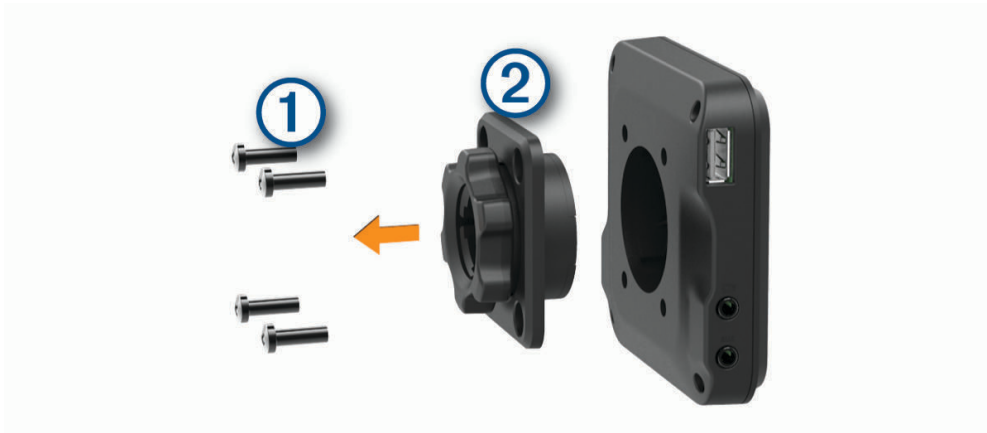

2 Rimuovere la presa di montaggio.

3 Fissare il supporto a sfera da un pollice ③ al supporto magnetico utilizzando le viti rimosse nella fase 1.

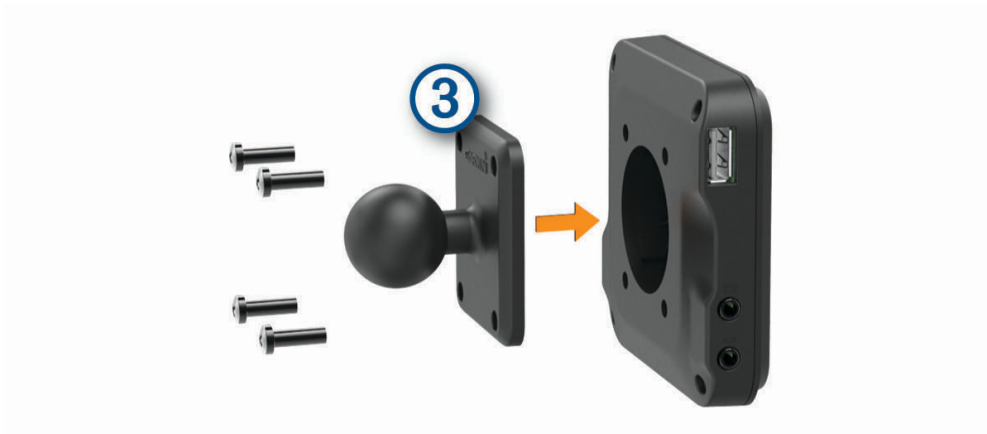

Accensione e spegnimento del dispositivo

- Per accendere il dispositivo, premere il tasto di accensione ① o collegare il dispositivo all'alimentazione.



- Per impostare la modalità di risparmio energetico, premere il tasto di accensione mentre il dispositivo è acceso.
In modalità di risparmio energetico, lo schermo è spento e il dispositivo utilizza una quantità ridotta di energia, ma può riattivarsi immediatamente per l'uso.
SUGGERIMENTO: è possibile caricare la batteria del dispositivo più rapidamente impostando la modalità di risparmio energetico mentre la batteria è in carica.
- Per spegnere il dispositivo, tenere premuto il tasto di accensione finché non viene visualizzato un messaggio sullo schermo, quindi selezionare **Spegnimento**.

Acquisizione dei segnali GPS

Quando il dispositivo di navigazione viene acceso, il ricevitore GPS si collega con la rete satellitare ed esegue il calcolo della posizione. Il tempo necessario per acquisire il segnale dai satelliti e calcolare la posizione varia sulla base di diversi fattori: la visuale libera del cielo, la distanza dall'ultima posizione nota e il tempo trascorso dall'ultimo utilizzo. La prima volta che si accende il dispositivo di navigazione, l'acquisizione dei segnali satellitari potrebbe richiedere alcuni minuti.

- 1 Accendere il dispositivo.
- 2 Verificare che  compaia sulla barra di stato e attivare i servizi di localizzazione se non è presente ([Attivazione o disattivazione dei servizi di localizzazione, pagina 48](#)).
- 3 Se necessario, recarsi in un'area all'aperto con una visuale libera del cielo, lontano da edifici o alberi alti.
Acquisizione satelliti in corso viene visualizzato nella parte superiore della mappa di navigazione finché il dispositivo non determina la posizione.

Schermata principale

NOTA: il layout della schermata principale varia a seconda della personalizzazione.



- ① Scorrere verso il basso per visualizzare le notifiche.
Scorrere due volte verso il basso per modificare le impostazioni e l'intensità della retroilluminazione.
- ② Selezionare per avviare un percorso.
- ③ Selezionare per visualizzare la mappa.
- ④ Selezionare per modificare il profilo veicolo.
- ⑤ Selezionare per visualizzare le Smart Notification. L'app Garmin Drive™ è necessaria.
- ⑥ Selezionare per aprire il cassetto delle applicazioni. Il cassetto delle applicazioni contiene scelte rapide a tutte le app installate sul dispositivo.
- ⑦ Tenere premuto per personalizzare il wallpaper o aggiungere widget alla schermata principale.

Aprire una app

La schermata principale contiene collegamenti rapidi per le app utilizzate di frequente. La barra delle applicazioni contiene tutte le applicazioni installate sul dispositivo, organizzate in due schede. La scheda Navigazione contiene app Garmin utili alla navigazione, alle consegne e alla registrazione delle ore di servizio. La scheda Strumenti contiene app utili alla comunicazione e ad altre attività.

Selezionare un'opzione per aprire una app:

- Selezionare un collegamento rapido di una app dalla schermata principale.
- Selezionare , selezionare una scheda, quindi selezionare una app.

Aggiunta di scelte rapide alla schermata principale

- 1 Selezionare .
- 2 Selezionare una scheda dell'app per visualizzare ulteriori informazioni.
- 3 Tenere premuta un'applicazione, quindi trascinarla nella posizione desiderata sulla schermata principale.

Visualizzare le notifiche







AVVERTENZA

Non leggere né interagire con le notifiche durante la guida per evitare distrazioni che potrebbero causare un incidente, con conseguenti infortuni gravi o mortali.

- 1 Scorrere verso il basso dalla parte superiore della schermata.
Viene visualizzato l'elenco di notifiche.
- 2 Selezionare un'opzione:
 - Per avviare l'azione o l'applicazione menzionata nella notifica, selezionare la notifica.
 - Per ignorare una notifica, far scorrere la notifica verso destra.

Icone della barra di stato

La barra di stato si trova nella parte superiore del menu principale. Le icone della barra di stato visualizzano le informazioni sulle funzioni del dispositivo.

| | |
|--|---|
|  | I servizi di localizzazione sono attivati (<i>Attivazione o disattivazione dei servizi di localizzazione, pagina 48</i>). |
|  | La tecnologia Bluetooth® è attivata. |
|  | Collegato a un dispositivo Bluetooth. |
|  | Connesso a una rete Wi-Fi® (<i>Collegamento a una rete wireless, pagina 46</i>). |
|   | Profilo del veicolo attivo. Scorrere due volte verso il basso e selezionare per visualizzare le impostazioni del profilo del veicolo (<i>Profili del veicolo, pagina 12</i>). |
|  | Livello di carica della batteria. |

Uso del touchscreen

- Toccare lo schermo per selezionare un elemento.
- Trascinare o far scorrere il dito sullo schermo per eseguire una panoramica o scorrere.
- Avvicinare due dita per rimpicciolire la visualizzazione.
- Allontanare due dita per ingrandire la visualizzazione.

Regolazione della luminosità dello schermo

È possibile regolare la luminosità manualmente utilizzando il pannello delle notifiche o il menu delle impostazioni.

- 1 Selezionare un'opzione:
 - Scorrere due volte verso il basso dalla parte superiore dello schermo per espandere le impostazioni rapide del pannello delle notifiche.
 - Selezionare **Impostazioni** > **Dispositivo** > **Schermo** > **Livello di luminosità**.
- 2 Utilizzare la barra di scorrimento per regolare la luminosità.

Profili del veicolo

⚠ AVVERTENZA

L'immissione del profilo del veicolo non garantisce che le caratteristiche del veicolo siano prese in considerazione per tutti i percorsi suggeriti o che vengano ricevute le icone di avvertenza di cui sopra in tutti i casi. I dati mappa potrebbero contenere limitazioni e il dispositivo potrebbe non essere in grado di tenere in considerazione tali limitazioni o le condizioni delle strade in tutti i casi. Fare sempre riferimento ai cartelli stradali presenti e alle condizioni della strada per decidere il percorso.

Il percorso e la navigazione vengono calcolati in maniera diversa a seconda del profilo del veicolo. Il profilo del veicolo attivato è indicato da un'icona nella barra di stato. Le impostazioni di navigazione e della mappa sul dispositivo possono essere personalizzate separatamente per ciascun tipo di veicolo.

Quando si attiva un profilo camper, il dispositivo evita di includere nelle rotte aree vietate o intransitabili in base alle dimensioni, il peso e altre caratteristiche immesse per il veicolo.

Aggiunta di un profilo del veicolo

Aggiungere un profilo veicolo per ciascun camper da utilizzare con il dispositivo.

- 1 Selezionare il profilo del veicolo dalla schermata principale.
- 2 Selezionare il tipo di veicolo in uso:
 - Per aggiungere un camper, selezionare **Camper**.
 - Per aggiungere un camper con rimorchio, selezionare **Camper con rimorchio**.
 - Per aggiungere un camper trainato da un veicolo passeggeri, selezionare **Veicolo con rimorchio**.
- 3 Se necessario, selezionare il tipo di rimorchio:
 - Per aggiungere una roulotte trainata con un gancio standard, selezionare **Roulotte**.
 - Per aggiungere una roulotte trainata con un carrello a cinque ruote, selezionare **Semirimorchio**.
NOTA: questo tipo di rimorchio non è disponibile in tutte le aree.
 - Per aggiungere un carrello imbarcazioni trainato con un gancio standard, selezionare **Rimorchio barca**.
 - Per aggiungere un rimorchio trainato con un gancio standard, selezionare **Rimorchio**.
- 4 Seguire le istruzioni visualizzate per immettere le caratteristiche del veicolo.



Dopo aver aggiunto un profilo del veicolo, è possibile modificare il profilo per immettere ulteriori informazioni dettagliate ([Modifica di un profilo del veicolo, pagina 13](#)).

Profilo Automobile

Il profilo automobile deve essere selezionato solo per l'uso in automobile senza rimorchio. Con il profilo automobile, il dispositivo calcola percorsi standard per le automobili, mentre il calcolo per veicoli di grandi dimensioni non è disponibile. Alcune funzioni e impostazioni specifiche per veicoli di grandi dimensioni non sono disponibili quando si utilizza il profilo automobile.

Cambiare il profilo del veicolo

Ogni volta che si accende il dispositivo viene richiesto di selezionare un profilo del veicolo. È possibile passare manualmente a un altro profilo del veicolo in qualsiasi momento.

- 1 Selezionare un'opzione:
 - Scorrere due volte verso il basso dalla parte superiore della schermata e selezionare l'icona del profilo del veicolo, ad esempio  o .
 - Dalla schermata iniziale, selezionare il widget del profilo del veicolo ([Schermata principale, pagina 10](#)).
- 2 Selezionare un profilo del veicolo.
Vengono visualizzate le informazioni sul profilo del veicolo, incluse le misure e il peso.
- 3 Scegliere **Seleziona**.

Aggiunta di serbatoi di propano







NOTA: questa funzione non è disponibile in tutti i modelli di prodotto.

Quando si aggiungono serbatoi di propano al profilo del veicolo, il dispositivo evita i percorsi con divieto di utilizzo di serbatoi di propano. Inoltre, il dispositivo invia un avviso quando il veicolo si avvicina ad aree in cui è obbligatorio chiudere i serbatoi di propano.

- 1 Dal profilo del veicolo, selezionare  > **Aggiungi serbatoio**.
- 2 Inserire il peso del serbatoio di propano, quindi selezionare **Salva**.

Modifica di un profilo del veicolo

È possibile modificare le informazioni di base di un profilo del veicolo oppure aggiungere informazioni dettagliate a un profilo del veicolo, ad esempio la velocità massima.

- 1 Selezionare  > **Navigazione** > **Profilo veicolo**.
- 2 Selezionare il profilo del veicolo da modificare.
- 3 Selezionare un'opzione:
 - Per modificare le informazioni sul profilo del veicolo, selezionare , quindi selezionare un campo da modificare.
 - Per rinominare un profilo veicolo, selezionare  >  > **Rinomina profilo**.
 - Per eliminare il profilo del veicolo, selezionare  >  > **Elimina**.

Funzioni e avvisi per la sicurezza del conducente

ATTENZIONE

Gli avvisi al conducente e l'indicazione del limite di velocità vengono forniti esclusivamente a titolo informativo e non sollevano il conducente dalla responsabilità di rispettare tutti i segnali relativi ai limiti di velocità e di usare il buon senso in tutte le condizioni di guida. Garmin non è responsabile di eventuali contravvenzioni o citazioni ricevute per violazione del codice stradale o mancato rispetto della segnaletica stradale.

Il dispositivo fornisce funzioni che promuovono uno stile di guida più sicuro ed efficace, anche se si percorrono strade conosciute. Il dispositivo riproduce toni audio o messaggi e visualizza informazioni per ciascun avviso. È possibile attivare o disattivare l'audio per alcuni tipi di avvisi al conducente. Alcuni avvisi non sono disponibili in tutte le aree.

Scuole: il dispositivo riproduce un segnale acustico e visualizza il limite di velocità (se disponibile) nei pressi di una scuola o di un'area con edifici scolastici.

Limite di velocità superato: il dispositivo visualizza un bordo rosso sull'icona del limite di velocità quando si supera il limite di velocità stabilito per la strada corrente.

Limite di velocità ridotto: il dispositivo riproduce un segnale acustico e visualizza il limite di velocità sul percorso, in modo da poter adeguare opportunamente la velocità.

Passaggio a livello: il dispositivo riproduce un segnale acustico per indicare un passaggio a livello sul percorso.

Attraversamento animali: il dispositivo riproduce un segnale acustico per indicare un'area di attraversamento animali sul percorso.

Curve: il dispositivo riproduce un segnale acustico per indicare una curva lungo il percorso.

Rallentamento: il dispositivo riproduce un segnale acustico per indicare un rallentamento quando ci si avvicina ad esso a velocità sostenuta. Il dispositivo deve ricevere i dati infotraffico per utilizzare questa funzione ([Traffico, pagina 38](#)).

Cantiere: il dispositivo riproduce un segnale acustico e visualizza un messaggio quando ci si avvicina a un cantiere.

Chiusura corsia: il dispositivo riproduce un segnale acustico e visualizza un messaggio quando ci si avvicina a una corsia chiusa.

Pianificazione delle soste: il dispositivo riproduce un segnale acustico e suggerisce al conducente di fermarsi per una pausa se quest'ultimo è alla guida da molto tempo.

Rischio di contatto con il suolo: il dispositivo riproduce un segnale acustico e visualizza un messaggio quando ci si avvicina a una strada in cui il veicolo rischia di venire a contatto con il suolo.

Vento laterale: il dispositivo riproduce un segnale acustico e visualizza un messaggio quando ci si avvicina a una strada in cui vi è il rischio di vento laterale.

Strada stretta: il dispositivo riproduce un segnale acustico e visualizza un messaggio quando ci si avvicina a una strada troppo stretta per il veicolo.

Discesa ripida: il dispositivo riproduce un segnale acustico e visualizza un messaggio quando ci si avvicina a una discesa ripida.

Confini di Stato e Paese: il dispositivo riproduce un segnale acustico e visualizza un messaggio quando ci si avvicina al confine di uno Stato o di un Paese.

Chiudi propano: il dispositivo riproduce un segnale acustico e visualizza un messaggio quando ci si avvicina a un'area in cui il propano deve essere chiuso.

Attivazione o disattivazione di avvisi al conducente

È possibile attivare o disattivare diversi tipi di avvisi al conducente.

- 1 Selezionare **Impostazioni > Assistenza alla guida > Avvisi audio al conducente**.
- 2 Selezionare o deselezionare la casella di controllo accanto a ciascun avviso.

Zona semafori controllati e autovelox

AVVISO

Garmin non è responsabile della precisione o delle conseguenze dell'utilizzo di un database di autovelox o di telecamere semaforiche.

NOTA: questa funzione non è disponibile in alcune aree o per alcuni modelli del prodotto.

In alcune aree e per alcuni modelli sono disponibili informazioni relative ai semafori controllati e agli autovelox. Il dispositivo invia un avviso quando ci si avvicina a un autovelox o a un semaforo controllato.

- In alcune aree, il dispositivo può ricevere i dati delle telecamere semaforiche e degli autovelox se connesso a uno smartphone con l'app Garmin Drive in esecuzione.
- È possibile utilizzare il software Garmin Express™ (garmin.com/express) per aggiornare il database delle telecamere memorizzato sul dispositivo. Il dispositivo deve essere aggiornato di frequente per poter disporre delle informazioni relative agli autovelox più affidabili.

Navigazione verso la destinazione

Percorsi

Un percorso è un itinerario che, partendo dalla posizione corrente, arriva a una o più destinazioni.

- Il dispositivo calcola il percorso consigliato verso la destinazione in base alle preferenze dell'utente, inclusa la modalità di calcolo del percorso (*Modifica della modalità di calcolo del percorso, pagina 20*) e gli elementi da evitare (*Come evitare ritardi, pedaggi e aree, pagina 20*).
- Il dispositivo può anche evitare automaticamente strade che non sono appropriate per il profilo del veicolo attivo.
- È possibile avviare rapidamente la navigazione verso la destinazione utilizzando il percorso consigliato oppure è possibile selezionare un percorso alternativo (*Avvio di un percorso, pagina 15*).
- Se vi sono strade specifiche che si desidera utilizzare o evitare, è possibile personalizzare il percorso affinché tali strade vengano utilizzate o evitate (*Devviare il percorso, pagina 19*).
- È possibile aggiungere ad un percorso uno o più punti di passaggio intermedi (*Aggiunta di una posizione al percorso, pagina 19*).

Pianificazione percorsi

È possibile utilizzare la funzione di pianificazione percorsi per creare e salvare un percorso da utilizzare in seguito. Ciò può essere utile per pianificare un percorso di consegna, una vacanza o un viaggio su strada. È possibile modificare un percorso salvato per personalizzarlo ulteriormente, ad esempio riordinando le posizioni o aggiungendo attrazioni suggerite e punti di deviazione.



È inoltre possibile utilizzare la funzione di pianificazione percorsi per modificare e salvare il percorso attivo.

Modifica e salvataggio del percorso attivo

Se un percorso è attivo, è possibile utilizzare la funzione di pianificazione percorsi per modificarlo e salvarlo.

- 1 Selezionare  > **Pian. percorsi** > **Il mio percorso attivo**.
- 2 Modificare il percorso utilizzando una delle funzioni di pianificazione percorsi.
Il percorso viene ricalcolato ogni volta che si effettua una modifica.
- 3 Selezionare **Salva** per salvare il percorso in modo che sia possibile riutilizzarlo in seguito (opzionale).

Avvio di un percorso



- 1 Selezionare **Dove si va?** e cercare una posizione (*Ricerca e salvataggio di posizioni, pagina 22*).
- 2 Selezionare una posizione.
- 3 Selezionare un'opzione:
 - Per avviare la navigazione utilizzando il percorso consigliato, selezionare **Vai!**.
 - Per modificare il tracciato del percorso, selezionare  >  e aggiungere punti di deviazione al percorso (*Deviare il percorso, pagina 19*).

Il dispositivo calcola un percorso verso la posizione e fornisce indicazioni utilizzando i comandi vocali e le informazioni sulla mappa (*Percorso sulla mappa, pagina 17*). Per alcuni secondi, a lato della mappa, viene visualizzata un'anteprima delle strade principali presenti nel percorso.

Per aggiungere dei punti di passaggio intermedi, è possibile aggiungere le relative posizioni sul percorso (*Aggiunta di una posizione al percorso, pagina 19*).

Avvio di un percorso tramite funzione Percorsi di viaggio

Il dispositivo può calcolare percorsi che prediligono strade panoramiche, pendii e l'uso ridotto di autostrade. Questa funzione può suggerire un percorso più piacevole, ma potrebbe aumentare il tempo o la distanza per arrivare a destinazione.

- 1 Selezionare **Dove si va?** > **Categorie**.
- 2 Se necessario, selezionare una sottocategoria.
- 3 Selezionare una posizione.
- 4 Selezionare .
- 5 Utilizzare il dispositivo di scorrimento per aumentare o ridurre la lunghezza del percorso.
- 6 Se necessario, selezionare  per aggiungere deviazioni al percorso.
- 7 Selezionare **Vai!**.

Avvio di un percorso utilizzando la mappa

È possibile avviare un percorso selezionando una posizione dalla mappa.

- 1 Selezionare **Mappa**.
- 2 Trascinare e ingrandire la mappa per visualizzare l'area di ricerca.
- 3 Selezionare un punto, ad esempio una strada, un incrocio o la posizione di un indirizzo.
- 4 Selezionare **Vai!**.

Come raggiungere la posizione Casa

La prima volta che si avvia il percorso verso casa, il dispositivo chiede di inserire una posizione che identifichi la propria abitazione.

- 1 Selezionare **Dove si va? > Vai a CASA.**
- 2 Se necessario, immettere la posizione Casa.

Modifica della posizione Casa

- 1 Selezionare **Dove si va? >  > Imposta posizione CASA.**
- 2 Immettere la posizione Casa.

Percorso sulla mappa

Durante il viaggio, il dispositivo fornisce indicazioni per raggiungere la destinazione utilizzando i comandi vocali e le informazioni sulla mappa. Le indicazioni relative alla svolta o all'uscita successiva o altre azioni vengono visualizzate nella parte superiore della mappa.

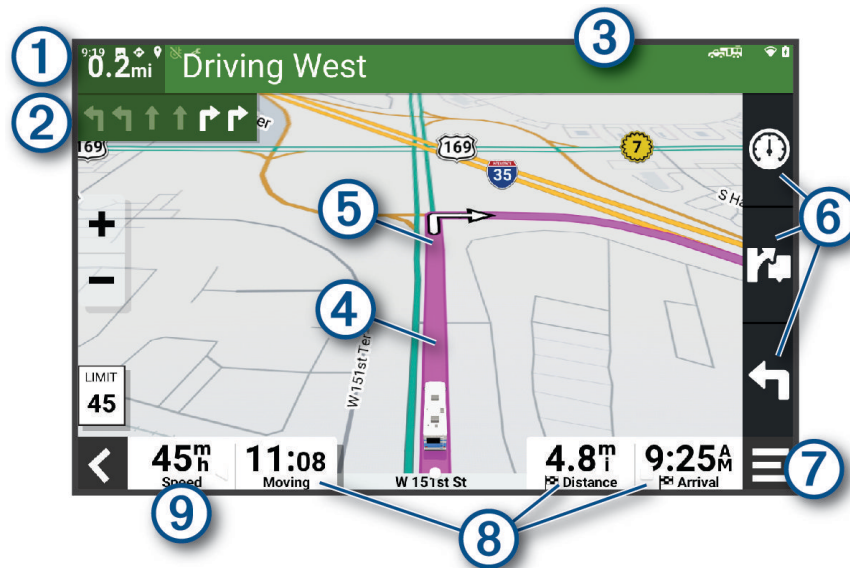

- ① Distanza dalla svolta successiva.
- ② Svolta successiva nel percorso. Indica la svolta successiva e la corsia corretta da mantenere, laddove disponibile.
- ③ Il nome della strada o dell'uscita associata alla svolta successiva.
- ④ Percorso evidenziato sulla mappa.
- ⑤ Svolta successiva nel percorso. Le frecce sulla mappa indicano la posizione delle svolte successive sul percorso.
- ⑥ Scelte rapide strumenti mappa.
- ⑦ Strumenti mappa. È possibile selezionare gli strumenti per mostrare ulteriori informazioni sul percorso e i dintorni.
- ⑧ Campi dati.
SUGGERIMENTO: toccare questi campi per modificare le informazioni visualizzate (*Modifica dei campi dati della mappa, pagina 34*).
- ⑨ Velocità del veicolo.

Indicatore di corsia attivo

Durante la navigazione, quando ci si approssima ad alcune svolte, uscite o svincoli, accanto alla mappa viene visualizzata un'animazione, se disponibile. Una linea colorata ① indica la corsia corretta per la svolta.

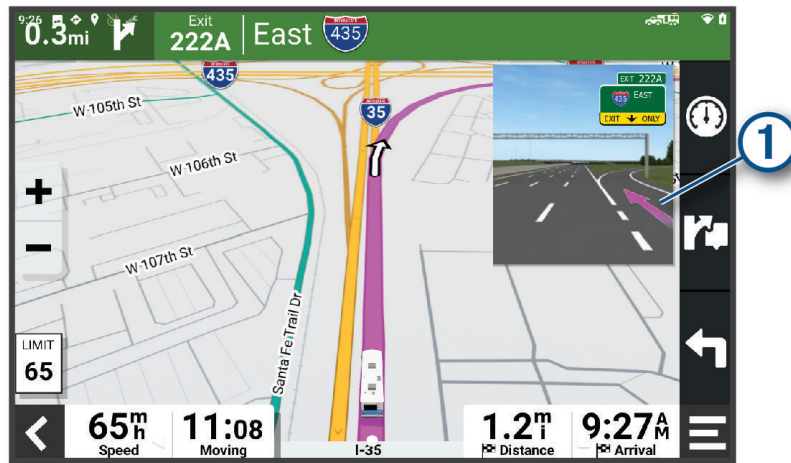

Visualizzazione di svolte e indicazioni

Durante la navigazione di un percorso, è possibile visualizzare le svolte, i cambi di corsia o altre indicazioni relative al percorso.

1 Nella mappa, selezionare un'opzione:

- Per visualizzare le svolte e le indicazioni durante la navigazione, selezionare **☰ > Svolte**.
Lo strumento mappa visualizza le successive svolte o indicazioni accanto alla mappa. L'elenco si aggiorna automaticamente durante la navigazione del percorso.
- Per visualizzare l'elenco completo di svolte e indicazioni per l'intero percorso, selezionare la barra di testo sulla parte superiore della mappa.

2 Selezionare una svolta o un'indicazione (opzionale).

Vengono visualizzate le informazioni dettagliate. Se disponibile, viene visualizzata un'immagine dello svincolo per gli svincoli sulle strade principali.

Visualizzazione dell'intero percorso sulla mappa

1 Mentre si segue un percorso, selezionare un punto qualsiasi sulla mappa.

2 Selezionare **☰**.

Arrivo a destinazione

Quando ci si avvicina alla destinazione, il dispositivo fornisce informazioni per completare il percorso.

- **🚩** indica la destinazione sulla mappa e un'indicazione vocale annuncia che si sta per raggiungerla.
- Quando si arriva a destinazione, il dispositivo termina automaticamente il percorso. Se il dispositivo non rileva automaticamente l'arrivo è possibile selezionare Stop per terminare il percorso.

Modifica del percorso attivo

Aggiunta di una posizione al percorso

Prima di poter aggiungere una posizione al percorso è necessario avviare la navigazione di un percorso ([Avvio di un percorso, pagina 15](#)).

È possibile aggiungere posizioni al centro o alla fine del percorso. Ad esempio, è possibile aggiungere una stazione di rifornimento come destinazione successiva nel percorso.

SUGGERIMENTO: per creare percorsi complessi con diverse destinazioni o soste programmate, è possibile utilizzare la pianificazione percorsi per pianificare, programmare e salvare un viaggio ([Pianificazione percorsi, pagina 15](#)).

- 1 Sulla mappa, selezionare  > **Dove si va?**.
- 2 Cercare una posizione ([Ricerca e salvataggio di posizioni, pagina 22](#)).
- 3 Selezionare una posizione.
- 4 Selezionare **Vai!**.
- 5 Selezionare un'opzione:
 - Per aggiungere la posizione come destinazione successiva nel percorso, selezionare **Aggiungi come sosta successiva**.
 - Per aggiungere la posizione alla fine del percorso, selezionare **Aggiungi come ultima sosta**.
 - Per aggiungere la posizione e modificare l'ordine delle posizioni sul percorso, selezionare **Aggiungi a percorso attivo**.

Il dispositivo ricalcola il percorso per includere la posizione aggiunta e fornisce indicazioni per raggiungere le destinazioni nell'ordine stabilito.

Deviare il percorso

Prima di poter deviare il percorso, è necessario avviare un percorso ([Avvio di un percorso, pagina 15](#)).

È possibile deviare manualmente il percorso per modificarne il tracciato. Ciò consente di indirizzare il percorso in modo che utilizzi una strada specifica oppure che passi da una determinata area senza aggiungere una destinazione al percorso.

- 1 Selezionare un punto qualsiasi della mappa.
- 2 Selezionare **Agg. deviaz..**

SUGGERIMENTO: è possibile selezionare  per ingrandire la mappa e selezionare una posizione più precisa.

Il dispositivo entra in modalità di deviazione del percorso e ricalcola il percorso per passare dalla posizione selezionata.
- 3 Selezionare **Vai!**.
- 4 Se necessario, selezionare un'opzione:
 - Per aggiungere altri punti di deviazione al percorso, selezionare altre posizioni sulla mappa.
 - Per rimuovere un punto della deviazione, selezionare il punto, quindi selezionare **Rimuovi**.

Come effettuare una deviazione

È possibile effettuare una deviazione sulla base di una distanza oppure indicando strade specifiche lungo il percorso. Questa opzione è utile quando si incontrano cantieri, strade chiuse o strade non praticabili.

- 1 Dalla mappa, selezionare  > **Modifica percorso**.
- 2 Selezionare un'opzione:
 - Per deviare il percorso per una distanza specifica, selezionare **Deviazione in base alla distanza**.
 - Per aggirare una strada specifica sul percorso, selezionare **Deviazione in base alla strada**.

Modifica della modalità di calcolo del percorso

- 1 Selezionare **Impostazioni > Navigazione > Modalità di calcolo**.
- 2 Selezionare un'opzione:
 - Selezionare **Distanza più breve** per calcolare percorsi corrispondenti a distanze più brevi ma a tempi di guida maggiori.

Interruzione del percorso

- Nella mappa, selezionare  > **Stop**.
- Nella schermata principale, selezionare **Stop**.

Uso dei percorsi suggeriti

Per utilizzare questa funzione, è necessario salvare almeno una posizione e attivare la funzione della cronologia di viaggio (*Impostazioni del dispositivo, pagina 48*).

Con la funzione myTrends™, il dispositivo prevede la destinazione in base alla cronologia di viaggio, al giorno della settimana e all'ora del giorno. Dopo che una posizione salvata è stata raggiunta più volte, è possibile che venga visualizzata sulla barra di navigazione della mappa, insieme al tempo di viaggio previsto e ai dati infotraffico.

Selezionare la barra di navigazione per visualizzare un percorso suggerito verso la posizione.

Come evitare ritardi, pedaggi e aree

Come evitare i ritardi dovuti al traffico sul percorso

Prima di poter evitare i ritardi dovuti al traffico, è necessario ricevere dati infotraffico (*Ricezione dei dati infotraffico tramite lo smartphone, pagina 38*).

Per impostazione predefinita, il dispositivo ottimizza il percorso per evitare automaticamente i ritardi dovuti al traffico. Se questa opzione è stata disattivata nelle impostazioni del traffico (*Impostazioni del traffico, pagina 47*), è possibile visualizzare ed evitare manualmente i ritardi dovuti al traffico.

- 1 Durante la navigazione di un percorso, selezionare  > **Traffico**.
- 2 Selezionare **Percorso alternat.**, se disponibile.
- 3 Selezionare **Vai!**.

Come evitare le strade a pedaggio

Il dispositivo può evitare di fornire percorsi che richiedono il pagamento di pedaggi, ad esempio le strade a pedaggio, i ponti o le aree a pagamento. Il dispositivo può comunque includere un'area soggetta a pedaggio nel percorso qualora non siano disponibili altri percorsi.

- 1 Selezionare **Impostazioni > Navigazione > Elementi da evitare > Strade a pedaggio**.
- 2 Selezionare **Salva**.

Come evitare i bollini autostradali

Se i dati mappa sul dispositivo contengono informazioni dettagliate sui bollini autostradali, è possibile evitare o utilizzare le strade che richiedono bollini autostradali per ciascun Paese.

NOTA: questa funzione non è disponibile in tutte le aree.

- 1 Selezionare **Impostazioni > Navigazione > Bollini autostradali**.
- 2 Selezionare un Paese.
- 3 Selezionare un'opzione:
 - Per ricevere una richiesta di conferma prima di fornire un percorso che include un'area soggetta a bollini autostradali, selezionare **Chiedi sempre**.
 - Per evitare sempre le strade che richiedono l'uso di bollini autostradali, selezionare **Evita**.
 - Per utilizzare sempre le strade che richiedono l'uso di bollini autostradali, selezionare **Consenti**.

Caratteristiche delle strade da evitare

- 1 Selezionare **Impostazioni > Navigazione > Elementi da evitare**.
- 2 Selezionare le caratteristiche delle strade da evitare nei percorsi e selezionare **OK**

Come evitare le zone a traffico limitato

Il dispositivo consente di evitare le zone a traffico limitato o con limitazioni relative alle emissioni che possono applicarsi al veicolo. Questa opzione si applica al tipo di veicolo nel profilo del veicolo attivo (*Profili del veicolo*, pagina 12).

- 1 Selezionare **Impostazioni > Navigazione > Zone a traffico limitato**.
- 2 Selezionare un'opzione:
 - Per ricevere una richiesta di conferma prima di fornire un percorso che include una zona a traffico limitato, selezionare **Chiedi sempre**.
 - Per evitare sempre le zone a traffico limitato, selezionare **Evita**.
 - Per consentire sempre le zone a traffico limitato, selezionare **Consenti**.

Elementi da evitare personalizzati

Gli elementi da evitare personalizzati consentono di selezionare aree e sezioni di strade specifiche da evitare. Quando il dispositivo calcola un percorso, evita queste aree e strade a meno non siano le sole disponibili.

Come evitare una determinata strada

- 1 Selezionare **Impostazioni > Navigazione > Elementi da evitare personalizzati**.
- 2 Se necessario, selezionare **Aggiungi elemento da evitare**.
- 3 Selezionare **Aggiungi strada da evitare**.
- 4 Selezionare il punto iniziale della sezione di strada da evitare, quindi selezionare **Successivo**.
- 5 Selezionare il punto finale della sezione di strada, quindi selezionare **Successivo**.
- 6 Selezionare **Fatto**.

Come evitare una determinata area

- 1 Selezionare **Impostazioni > Navigazione > Elementi da evitare personalizzati**.
- 2 Se necessario, selezionare **Aggiungi elemento da evitare**.
- 3 Selezionare **Aggiungi area da evitare**.
- 4 Selezionare l'angolo in alto a sinistra dell'area da evitare, quindi selezionare **Successivo**.
- 5 Selezionare l'angolo in basso a destra dell'area da evitare, quindi selezionare **Successivo**.
L'area selezionata viene ombreggiata sulla mappa.
- 6 Selezionare **Fatto**.

Disattivazione di un elemento da evitare personalizzato

È possibile disattivare un elemento da evitare personalizzato senza eliminarlo.

- 1 Selezionare **Impostazioni > Navigazione > Elementi da evitare personalizzati**.
- 2 Selezionare un elemento da evitare.
- 3 Selezionare  > **Disattiva**.

Eliminazione degli elementi da evitare personalizzati

- 1 Selezionare **Impostazioni > Navigazione > Elementi da evitare personalizzati > **.
- 2 Selezionare un'opzione:
 - Per eliminare tutti gli elementi da evitare personalizzati, selezionare **Seleziona tutto > Elimina**.
 - Per eliminare un solo elemento da evitare personalizzato, selezionarlo, quindi scegliere **Elimina**.

Ricerca e salvataggio di posizioni

Le mappe caricate sul dispositivo includono posizioni quali ad esempio ristoranti, alberghi, servizi auto e informazioni dettagliate sulle strade. Il menu Dove si va? consente di trovare la destinazione fornendo diversi metodi per sfogliare, cercare e salvare queste informazioni.

Nel menu principale, selezionare Dove si va?.

- Per cercare rapidamente tutte le posizioni sul dispositivo, selezionare **Cerca** (Ricerca di una posizione tramite la barra di ricerca, pagina 23).
- Per trovare un indirizzo, selezionare **Indirizzo** (Ricerca di un indirizzo, pagina 23).
- Per sfogliare o cercare punti di interesse precaricati in base alla categoria, selezionare **Categorie** (Ricerca di una posizione per categoria, pagina 23).
- Per cercare vicino a un'altra città o area, selezionare **📍** accanto all'area di ricerca corrente (Modifica dell'area di ricerca, pagina 25).
- Per visualizzare e modificare le posizioni salvate, selezionare **Salvate** (Salvataggio delle posizioni, pagina 28).
- Per visualizzare le posizioni selezionate di recente dai risultati di ricerca, selezionare **Recenti** (Visualizzazione delle ultime posizioni trovate, pagina 26).
- Per cercare aree di sosta e campeggi, selezionare **Tutti i campeggi** (Trovare campeggi, pagina 22).
- Per sfogliare e cercare punti di interesse Foursquare®, selezionare **Foursquare** (Ricerca di Punti di Interesse Foursquare, pagina 26).
- Per sfogliare e cercare valutazioni dei viaggiatori Tripadvisor®, selezionare **Tripadvisor** (Tripadvisor, pagina 26).
- Per navigare verso coordinate geografiche specifiche, selezionare **Coordinate** (Ricerca di una posizione mediante le coordinate, pagina 26).

Trovare campeggi

AVVISO

L'utente è tenuto a conoscere e rispettare eventuali norme, regolamenti e leggi in vigore, applicabili ai campeggi.

Selezionare **Dove si va? > Tutti i campeggi**.

Ricerca di campeggi con servizi

È possibile cercare aree di sosta e campeggi in base ai servizi disponibili.

- 1 Selezionare **Dove si va?**.
- 2 Selezionare un provider di ricerca per aree di sosta e campeggi, come **ACSI**, **Campercontact** o **KOA**.
- 3 Se necessario, selezionare una categoria.
- 4 Selezionare **Filtra per servizi**, quindi selezionare uno o più servizi e infine **Salva**.
- 5 Selezionare una posizione.

Ricerca di servizi per i camper

NOTA: questa funzione non è disponibile in tutte le aree.

È possibile cercare posizioni nelle vicinanze che offrono riparazioni, soccorso stradale e altri servizi per i camper.

Selezionare **Dove si va? > PlanRV Services**.

Ricerca di una posizione tramite la barra di ricerca

È possibile utilizzare la barra di ricerca per cercare posizioni, immettendo una categoria, un marchio, un indirizzo o il nome di una città.

- 1 Selezionare **Dove si va?**.
- 2 Selezionare **Cerca** nella barra di ricerca.
- 3 Immettere il termine di ricerca parziale o completo.
I termini di ricerca suggeriti vengono visualizzati sotto la barra di ricerca.
- 4 Selezionare un'opzione:
 - Per cercare un tipo di azienda, immettere un nome di categoria (ad esempio "cinema").
 - Per cercare un'azienda per nome, immettere il nome parziale o completo.
 - Per cercare un indirizzo nelle vicinanze, immettere la via e il numero civico.
 - Per cercare un indirizzo in un'altra città, immettere la via, il numero civico, la città e lo Stato.
 - Per cercare una città, immettere la città e lo Stato.
 - Per cercare le coordinate, immettere le coordinate di latitudine e longitudine.
- 5 Selezionare un'opzione:
 - Per eseguire una ricerca tramite un termine di ricerca suggerito, selezionare il termine.
 - Per eseguire una ricerca tramite il testo immesso, selezionare **Q**.
- 6 Se necessario, selezionare una posizione.

Trendy Places

AVVISO

Garmin non è responsabile dell'accuratezza o della tempestività delle informazioni Tripadvisor o Michelin®. L'utente è tenuto a conoscere e rispettare qualsiasi norma, regolamento o legge in vigore, associata a punti di interesse.

La funzione di ricerca Trendy Places include punti di Interesse e valutazioni Tripadvisor e Michelin fornendo un elenco completo di attrazioni. È possibile filtrare i risultati della ricerca per categorie, valutazioni e distanza dal percorso.

Esecuzione di una ricerca Trendy Places

- 1 Selezionare **Trendy Places**.
- 2 Selezionare **Filtra per servizi** per filtrare i punti di interesse visualizzati per categoria o valutazione (opzionale).
- 3 Selezionare **Q** e inserire un termine di ricerca (opzionale).

Ricerca di un indirizzo

NOTA: l'ordine dei passaggi potrebbe essere diverso a seconda dei dati mappa caricati sul dispositivo.

- 1 Selezionare **Dove si va?**.
- 2 Se necessario, selezionare **📍** per cercare vicino a un'altra città o area.
- 3 Selezionare **Indirizzo**.
- 4 Seguire le istruzioni visualizzate per immettere le informazioni relative all'indirizzo.
- 5 Selezionare l'indirizzo.

Ricerca di una posizione per categoria

- 1 Selezionare **Dove si va?**.
- 2 Selezionare una categoria o scegliere **Categorie**.
- 3 Se necessario, selezionare una sottocategoria.
- 4 Selezionare una posizione.

Ricerca all'interno di una categoria



Dopo aver effettuato la ricerca di un punto di interesse, alcune categorie possono visualizzare un elenco Ricerca rapida che mostra le ultime quattro destinazioni selezionate.

- 1 Selezionare **Dove si va? > Categorie**.
- 2 Selezionare una categoria.
- 3 Selezionare un'opzione:
 - Selezionare una destinazione dall'elenco di ricerca rapida sul lato destro dello schermo.
 - L'elenco di ricerca rapida fornisce una lista di ultime posizioni trovate nella categoria selezionata.
 - Selezionare una categoria secondaria, se necessario, e selezionare una destinazione.

Risultati della ricerca di posizioni

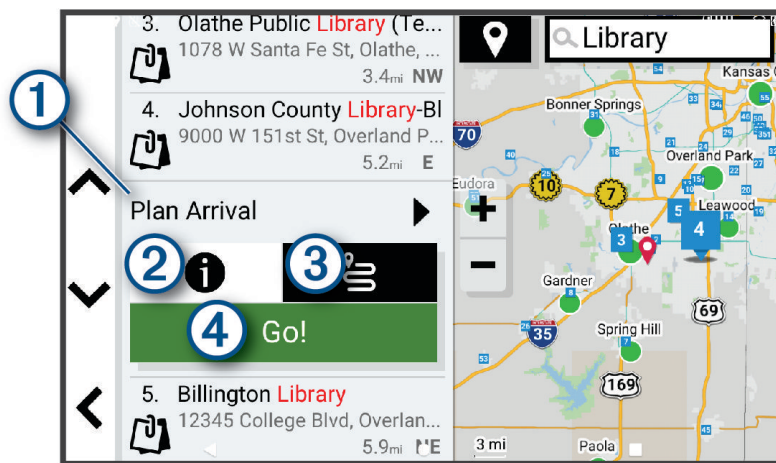

I risultati della ricerca vengono visualizzati in ordine di vicinanza. Ogni posizione numerata viene visualizzata anche sulla mappa. È possibile scorrere verso il basso per visualizzare altri risultati.





| | | |
|---|---|---|
| ① | Pianifica arrivo | Selezionare per utilizzare lo strumento Pianifica arrivo. |
| ② |  | Selezionare per ottenere informazioni dettagliate sulla posizione. |
| ③ |  | Selezionare per creare un percorso verso la posizione utilizzando la funzione  (Avvio di un percorso tramite funzione Percorsi di viaggio, pagina 15). |
| ④ | Vai! | Selezionare per avviare la navigazione utilizzando il percorso consigliato. |

Modifica dell'area di ricerca

Per impostazione predefinita, il dispositivo esegue la ricerca di luoghi vicino alla posizione corrente. È anche possibile cercare in altre aree, ad esempio vicino alla destinazione, a un'altra città o lungo il percorso attivo.

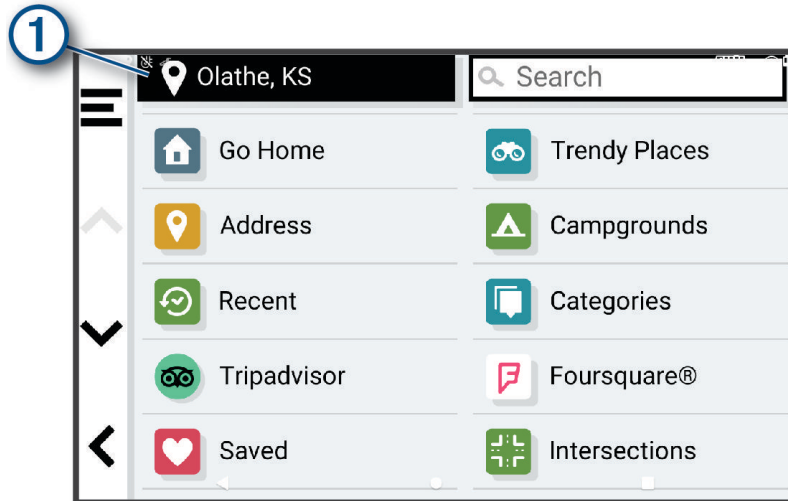
- 1 Selezionare **Dove si va?**.
- 2 Selezionare  accanto all'area di ricerca corrente .



- 3 Selezionare un'area di ricerca.
 - 4 Se necessario, seguire le istruzioni visualizzate per selezionare una posizione specifica.
- L'area di ricerca selezionata viene visualizzata accanto a . Quando si cerca una posizione utilizzando una delle opzioni del menu Dove si va?, il dispositivo suggerisce prima le posizioni vicino a questa area.

Punti di interesse personali

I punti di interesse personali sono punti personalizzati sulla mappa e possono contenere avvisi riguardo la vicinanza di un punto particolare o se si sta superando una data velocità di crociera.

Installazione di POI Loader

È possibile creare o scaricare elenchi di punti di interesse personali sul computer e installarli sul dispositivo mediante il software POI Loader.

- 1 Visitare il sito Web www.garmin.com/poiloader.
- 2 Seguire le istruzioni visualizzate sullo schermo.

Ricerca di punti di interesse personali

Per trovare i punti di interesse personali, è necessario prima caricarli sul dispositivo utilizzando il software POI Loader (*Installazione di POI Loader, pagina 25*).

- 1 Selezionare **Dove si va? > Categorie**.
- 2 Scorrere fino alla sezione Altre categorie e selezionare una categoria.

Strumenti di ricerca

Gli strumenti di ricerca consentono di cercare tipi specifici di posizioni rispondendo alle istruzioni visualizzate.

Ricerca di incroci

È possibile cercare un'intersezione o un incrocio tra due strade, autostrade o altre strade.

- 1 Selezionare **Dove si va? > Incroci**.
- 2 Seguire le istruzioni visualizzate per immettere le informazioni relative alle vie.
- 3 Selezionare l'incrocio.

Ricerca di una posizione mediante le coordinate

È possibile cercare una posizione mediante le coordinate di latitudine e longitudine.

- 1 Selezionare **Dove si va? > Coordinate**.
- 2 Se necessario, selezionare  e cambiare il formato o il datum delle coordinate.
- 3 Selezionare **Coordinate**.
- 4 Inserire le coordinate di latitudine e longitudine, quindi selezionare **Fatto**.
- 5 Selezionare un'opzione:
 - Per salvare le coordinate come posizione, selezionare **Salva**.
 - Per avviare un percorso verso le coordinate, selezionare **Vai!**.

Foursquare

AVVISO

Garmin non è responsabile dell'accuratezza o della puntualità delle informazioni fornite da Foursquare.

L'utente è tenuto a conoscere e rispettare eventuali norme, regolamenti e leggi in vigore, applicabili a campeggi e punti di interesse.

Foursquare è una rete social basata sulla posizione. Il dispositivo include milioni di punti di interesse Foursquare precaricati, che sono indicati dal logo Foursquare nei risultati di ricerca delle posizioni.

Ricerca di Punti di Interesse Foursquare

È possibile cercare punti di interesse Foursquare caricati sul dispositivo.

Selezionare **Dove si va? > Foursquare**.

Visualizzazione dei dettagli sulla posizione Foursquare

È possibile visualizzare le informazioni sulla posizione Foursquare e le valutazioni degli utenti.

- 1 Nei risultati di ricerca della posizione, selezionare un punto di interesse Foursquare.
- 2 Selezionare .

Tripadvisor

AVVISO

Garmin non è responsabile dell'accuratezza o della puntualità delle informazioni Tripadvisor.

L'utente è tenuto a conoscere e rispettare eventuali norme, regolamenti e leggi in vigore, applicabili a campeggi e punti di interesse.

Il dispositivo include le valutazioni dei viaggiatori Tripadvisor. Le valutazioni Tripadvisor appaiono automaticamente nell'elenco dei risultati di ricerca per ristoranti, hotel e attrazioni. È anche possibile cercare punti di interesse Tripadvisor nelle vicinanze e ordinarli in base alla distanza o alla popolarità.

Ricerca dei punti di interesse Tripadvisor

- 1 Selezionare **Dove si va? > Tripadvisor**.
- 2 Selezionare una categoria.
- 3 Se necessario, selezionare una sottocategoria.

Viene visualizzato un elenco di punti di interesse Tripadvisor più vicini in tale categoria.
- 4 Selezionare **Ordina risultati** per filtrare i punti di interesse visualizzati per distanza o popolarità (opzionale).
- 5 Selezionare  e inserire un termine di ricerca (opzionale).

Visualizzazione delle ultime posizioni trovate

Il dispositivo memorizza una cronologia delle ultime 50 posizioni trovate.

Selezionare **Dove si va? > Recenti**.

Cancellazione dell'elenco delle ultime posizioni trovate

Selezionare **Dove si va?** > **Recenti** >  > **Cancella** > **Sì**.

Visualizzazione delle informazioni relative alla posizione corrente

È possibile utilizzare la pagina Dove sono? per visualizzare le informazioni relative alla posizione corrente. Questa funzione può essere utile per fornire informazioni sulla propria posizione corrente ai servizi di emergenza.

Nella mappa, selezionare il veicolo.

Ricerca di servizi di emergenza e stazioni di rifornimento

È possibile utilizzare la pagina Dove sono? per trovare ospedali, stazioni di polizia e stazioni di rifornimento nelle vicinanze.

1 Nella mappa, selezionare il veicolo.

2 Selezionare **Ospedali**, **Stazioni di polizia**, **Aree di sosta mezzi pesanti** o **Carburante**.

NOTA: alcune categorie di servizi non sono disponibili in tutte le aree.

Viene visualizzato un elenco di posizioni per il servizio selezionato, con le posizioni più vicine nella parte superiore.

3 Selezionare una posizione.

4 Selezionare un'opzione:

- Per raggiungere la posizione, selezionare **Vai!**.
- Per visualizzare il numero di telefono e altri dettagli sulla posizione, selezionare .

Come fornire indicazioni per raggiungere la posizione corrente

Per fornire a un altro utente le indicazioni per raggiungere la posizione corrente, il dispositivo può fornire un elenco di indicazioni.

1 Nella mappa, selezionare il veicolo.

2 Selezionare  > **Come raggiungermi**.

3 Selezionare una posizione di partenza.

4 Scegliere **Seleziona**.

Aggiunta di un collegamento

È possibile aggiungere collegamenti al menu Dove si va?. Un collegamento può indicare una posizione, una categoria o uno strumento di ricerca.

Il menu Dove si va? può contenere fino a 36 icone di collegamento.

1 Selezionare **Dove si va?** > **Aggiungi collegamento**.

2 Selezionare un elemento.

Rimozione di un collegamento

1 Selezionare **Dove si va?** >  > **Rimuovi collegamenti**.

2 Selezionare un collegamento da rimuovere.

3 Selezionare nuovamente il collegamento per confermarlo.

4 Selezionare **Fatto**.

Salvataggio delle posizioni

Salvataggio di una posizione

- 1 Cercare una posizione (*Ricerca di una posizione per categoria, pagina 23*).
- 2 Selezionare una posizione dai risultati della ricerca.
- 3 Selezionare **i** > **Salva**.
- 4 Se necessario, immettere un nome e selezionare **Fatto**.
- 5 Selezionare **Salva**.

Salvataggio della posizione corrente

- 1 Nella mappa, toccare l'icona del veicolo.
- 2 Selezionare **Salva**.
- 3 Inserire un nome e selezionare **Fatto**.

Modifica di una posizione salvata

- 1 Selezionare **Dove si va?** > **Salvate**.
- 2 Se necessario, selezionare una categoria.
- 3 Selezionare una posizione.
- 4 Selezionare **i**.
- 5 Selezionare **≡** > **Modifica**.
- 6 Selezionare un'opzione:
 - Selezionare **Nome**.
 - Selezionare **Numero di telefono**.
 - Selezionare **Categorie** per assegnare una categoria alla posizione salvata.
 - Selezionare **Cambia simbolo mappa** per modificare il simbolo utilizzato per contrassegnare la posizione salvata sulla mappa.
- 7 Modificare le informazioni.
- 8 Selezionare **Fatto**.

Assegnazione di una categoria a una posizione salvata

È possibile aggiungere categorie personalizzate per organizzare le posizioni salvate.

NOTA: le categorie vengono visualizzate nel menu delle posizioni salvate dopo aver salvato almeno 12 posizioni.

- 1 Selezionare **Dove si va?** > **Salvate**.
- 2 Selezionare una posizione.
- 3 Selezionare **i**.
- 4 Selezionare **≡** > **Modifica** > **Categorie**.
- 5 Immettere uno o più nomi di categorie, separati da una virgola.
- 6 Se necessario, selezionare una categoria suggerita.
- 7 Selezionare **Fatto**.

Eliminazione di una posizione salvata

NOTA: le posizioni eliminate non possono più essere recuperate.

- 1 Selezionare **Dove si va?** > **Salvate**.
- 2 Selezionare **≡** > **Elimina**.
- 3 Selezionare la casella accanto alle posizioni salvate da eliminare e selezionare **Elimina** > **Sì**.





Uso della mappa

È possibile utilizzare la mappa per seguire un percorso ([Percorso sulla mappa, pagina 17](#)) oppure per visualizzare una mappa dell'ambiente circostante in mancanza di un percorso attivo.

1 Selezionare **Mappa**.

2 Selezionare un punto qualsiasi della mappa.

3 Selezionare un'opzione:

- Trascinare la mappa per spostarsi a sinistra, a destra, in alto o in basso.
- Per aggiungere o rimuovere livelli mappa come immagini topografiche e immagini BirdsEye, selezionare .
- Per ingrandire o ridurre l'immagine, selezionare  o .
- Per passare tra Nord in alto, viste 2-D e viste 3-D, selezionare .
- Per aprire la funzione di pianificazione del percorso, selezionare  ([Pianificazione percorsi, pagina 15](#)).
- Per avviare un percorso, selezionare una posizione sulla mappa, quindi selezionare **Vai!** ([Avvio di un percorso utilizzando la mappa, pagina 15](#)).

Strumenti mappa

Gli strumenti mappa forniscono accesso rapido alle informazioni e alle funzioni del dispositivo durante la visualizzazione della mappa. Quando si attiva uno strumento mappa, questo viene visualizzato in un pannello sul bordo della mappa.

Stop: interrompe la navigazione del percorso attivo.

Modifica percorso: consente di effettuare una deviazione o di saltare posizioni nel percorso ([Modifica del percorso attivo, pagina 19](#)).

Disatt. audio navig.: disattiva l'audio del dispositivo.

Città sul percorso: mostra le città e i servizi sul percorso attivo o su un tragitto autostradale ([Città sul percorso, pagina 31](#)).

Luoghi sul percorso: visualizza le posizioni sul percorso o sulla strada di percorrenza ([Luoghi sul percorso, pagina 30](#)).

Quota: mostra le variazioni di quota sul percorso.

Traffico: visualizza le condizioni del traffico sul percorso o nell'area in cui ci si trova ([Visualizzazione del traffico sul percorso, pagina 34](#)). Questa funzione non è disponibile in tutte le aree o per tutti i modelli di dispositivo.

Dati di viaggio: visualizza dati di viaggio personalizzabili, ad esempio i dati sulla velocità o sul chilometraggio ([Visualizzazione dei dati di viaggio sulla mappa, pagina 33](#)).

Svolte: visualizza un elenco delle svolte sul percorso ([Visualizzazione di svolte e indicazioni, pagina 18](#)).

Telefono: visualizza un elenco di chiamate recenti dal telefono connesso, nonché un elenco di opzioni disponibili durante una chiamata ([Uso delle opzioni disponibili durante la chiamata, pagina 37](#)).

Meteo: visualizza le condizioni meteo dell'area in cui ci si trova.

Controlli musica: visualizza controlli multimediali e informazioni sui supporti.

Smart Notifications: visualizza le Smart Notification recenti dallo smartphone collegato ([Servizi Live, infotraffico e servizi smartphone, pagina 35](#)).



Pianifica arrivo: mostra una mappa della destinazione e consente di trovare una destinazione per autocarri.

Pilot Flying J: mostra Pilot Flying J Travel Centers™ più avanti lungo il percorso.

NOTA: questa funzione è disponibile solo in Nord America.

Mappa panoramica: mostra una panoramica del percorso sulla mappa.

Visualizzazione di uno strumento mappa

- 1 Dalla mappa, selezionare .
- 2 Selezionare uno strumento mappa.
Lo strumento mappa viene visualizzato in un pannello sul bordo della mappa.
- 3 Dopo aver utilizzato lo strumento mappa, selezionare .

Luoghi sul percorso

Lo strumento Luoghi sul percorso fornisce informazioni sui punti di interesse presenti lungo il percorso attivo. È possibile visualizzare i punti di interesse sul percorso in base alla categoria, ad esempio ristoranti, stazioni di rifornimento o aree di sosta.



È possibile personalizzare le categorie da mostrare attraverso lo strumento Luoghi sul percorso.

Visualizzazione delle posizioni sul percorso

- 1 Dalla mappa, selezionare  > **Luoghi sul percorso**.
Durante la guida, lo strumento mappa mostra la posizione successiva sulla strada o sul percorso.
- 2 Selezionare un'opzione:
 - Se lo strumento mappa mostra le categorie, selezionare una di esse per visualizzare l'elenco delle posizioni presenti in tale categoria.
 - Se lo strumento mappa mostra luoghi sul percorso, selezionare un luogo per visualizzare i relativi dettagli o avviare un percorso per raggiungerlo.

Personalizzazione delle categorie Luoghi sul percorso

È possibile modificare le categorie delle posizioni visualizzate nello strumento Luoghi sul percorso.

- 1 Sulla mappa, selezionare  > **Luoghi sul percorso**.
- 2 Selezionare una categoria.
- 3 Selezionare .
- 4 Selezionare un'opzione:
 - Per spostare una categoria in alto o in basso nell'elenco, selezionare e trascinare la freccia accanto al nome della categoria.
 - Selezionare una categoria per cambiarla.
 - Per creare una categoria personalizzata, selezionare una categoria, selezionare **Personalizza ricerca e** immettere il nome dell'attività commerciale o della categoria.
- 5 Selezionare **Salva**.

Pianificazione dell'arrivo

Prima di iniziare un percorso, è possibile pianificare di arrivare a una destinazione per autocarri comune, come una banchina di carico o un parcheggio per autocarri, alla fine del percorso. È inoltre possibile aggiungere le proprie destinazioni sulla mappa.

- 1 Selezionare **Dove si va?** e cercare una posizione (*Ricerca e salvataggio di posizioni, pagina 22*).
- 2 Selezionare una posizione.
- 3 Selezionare **Pianifica arrivo**.
Sulla mappa viene visualizzata un'anteprima della destinazione. Destinazioni comuni per autocarri compaiono accanto alla mappa. Se il dispositivo RV / Camper è associato all'app Garmin Drive, le immagini satellitari BirdsEye vengono scaricate automaticamente.
- 4 Selezionare una destinazione, quindi selezionare **Vai!**.

Città sul percorso

Durante la guida in autostrada o la navigazione di un percorso che include un'autostrada, lo strumento Città sul percorso fornisce informazioni sulle città presenti nel percorso dell'autostrada. Per ciascuna città, lo strumento mappa mostra la distanza dall'uscita autostradale e i servizi disponibili, in modo analogo alle informazioni mostrate dai segnali stradali presenti in autostrada.

Visualizzazione delle città e dei servizi alle uscite sul percorso

- 1 Sulla mappa, selezionare  > **Città sul percorso**.

Durante la guida in autostrada o di un percorso attivo, lo strumento mappa mostra informazioni sulle città e le uscite sul percorso.

- 2 Selezionare una città.

Il dispositivo mostra un elenco di punti di interesse ubicati nei pressi dell'uscita della città selezionata, ad esempio stazioni di rifornimento, alloggi o ristoranti.

- 3 Seleziona una posizione, quindi selezionare **Vai!** per avviare la navigazione.







Simboli di avvertenza e avviso

AVVERTENZA







L'immissione del profilo del veicolo non garantisce che le caratteristiche del veicolo siano prese in considerazione per tutti i percorsi suggeriti o che vengano ricevute le icone di avvertenza di cui sopra in tutti i casi. I dati mappa potrebbero contenere limitazioni e il dispositivo potrebbe non essere in grado di tenere in considerazione tali limitazioni o le condizioni delle strade in tutti i casi. Fare sempre riferimento ai cartelli stradali presenti e alle condizioni della strada per decidere il percorso.

I simboli di avvertenza e avviso possono essere visualizzati sulla mappa o nelle indicazioni dei percorsi per avvisare l'utente della presenza di potenziali pericoli e delle condizioni della strada.



Avvertenze di limitazione

| | |
|---|--|
|  | Altezza |
|  | Peso |
|  | Lunghezza |
|  | Larghezza |
|  | Altezza rimorchio |
|  | Peso rimorchio |
|  | Lunghezza rimorchio |
|  | Larghezza rimorchio |
|  | Divieto di transito per i rimorchi barca |
|  | Divieto di transito per i camper |
|  | Transito vietato ai rimorchi |
|  | Propano vietato |
|  | Svolta a sinistra vietata |
|  | Svolta a destra vietata |
|  | Inversione a U vietata |

Avvertenze sulle condizioni stradali

| | |
|---|----------------------------------|
|  | Rischio di contatto con il suolo |
|  | Vento laterale |
|  | Strada stretta |
|  | Curva stretta |
|  | Discesa ripida |
|  | Rami sporgenti |

Avvisi

| | |
|---|----------------------------------|
|  | Pesa |
|  | Strada non verificata per camper |

Informazioni di viaggio

Visualizzazione dei dati di viaggio sulla mappa

Dalla mappa, selezionare  > **Dati di viaggio**.

Visualizzazione delle informazioni sul viaggio personalizzate sulla mappa

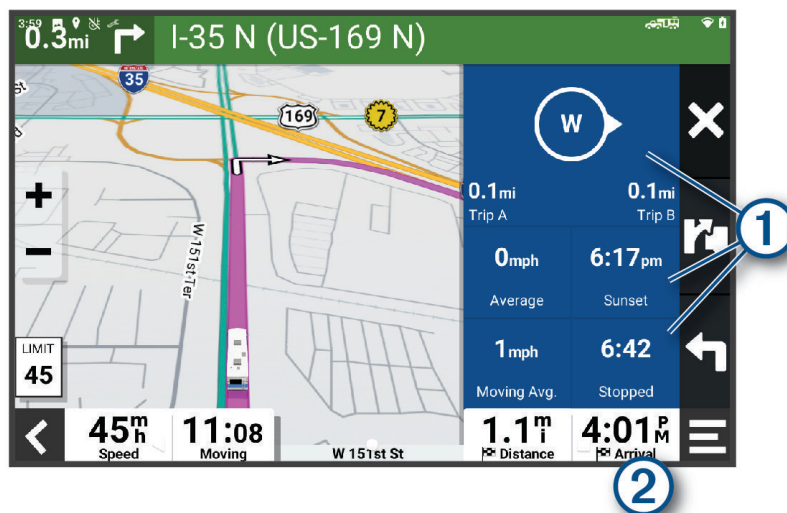

È possibile utilizzare lo strumento mappa dei dati di viaggio per mostrare sulla mappa le informazioni sul viaggio personalizzate.

- 1 Sulla mappa, selezionare  > **Dati di viaggio**.
- 2 Selezionare un'opzione:



- Selezionare un campo dati nello strumento dei dati di viaggio ①, quindi selezionare le informazioni da mostrare al suo interno.
- Selezionare il campo dati della mappa personalizzabile ②, quindi selezionare le informazioni da mostrare al suo interno.

Reimpostazione delle informazioni di viaggio

- 1 Sulla mappa, selezionare .
- 2 Selezionare un campo relativo ai dati di viaggio.
- 3 Selezionare  > **Reimposta campi**.
- 4 Selezionare un'opzione:
 - Se non si sta seguendo un percorso, selezionare **Seleziona tutto** per reimpostare tutti i campi dati della prima pagina, eccetto il tachimetro.
 - Selezionare **Reimposta dati complessivi** per reimpostare i dati del viaggio A e i dati totali.
 - Toccare **Azzerà velocità massima** per reimpostare la velocità massima.
 - Selezionare **Azzerà dati viaggio B** per reimpostare il contachilometri.

Visualizzazione del traffico sul percorso

AVVISO

Garmin non è responsabile dell'accuratezza o della puntualità dei dati Infotraffico.

Per utilizzare questa funzione, è necessario che il dispositivo riceva i dati infotraffico ([Traffico, pagina 38](#)).

È possibile visualizzare gli eventi relativi al traffico lungo il percorso o sulla strada che si sta percorrendo.

1 Durante la navigazione di un percorso, selezionare  > **Traffico**.

L'evento relativo al traffico più vicino viene visualizzato in un pannello a destra della mappa.

2 Selezionare l'evento relativo al traffico per visualizzare ulteriori dettagli.

Visualizzazione del traffico sulla mappa

La mappa del traffico visualizza il flusso del traffico con codici a colori e i rallentamenti nelle strade circostanti.

1 Nel menu principale, selezionare  > **Navigazione** > **Traffico**.

2 Se necessario, selezionare  > **Legenda** per visualizzare la legenda relativa alla mappa del traffico.

Ricerca degli eventi relativi al traffico

1 Nel menu principale, selezionare  > **Navigazione** > **Traffico**.

2 Selezionare  > **Eventi**.

3 Selezionare una voce nell'elenco.

4 Se è presente più di un evento, utilizzare le frecce per visualizzare ulteriori eventi.

Personalizzazione della mappa

Personalizzazione dei livelli mappa

È possibile personalizzare quali dati visualizzare sulla mappa, ad esempio le icone per i punti di interesse e le condizioni della strada.

1 Selezionare **Impostazioni** > **Visualizzazione mappa** > **Livelli mappa**.

2 Selezionare i livelli da includere sulla mappa, quindi selezionare **Salva**.

Modifica dei campi dati della mappa

1 Nella mappa, selezionare un campo dati.

NOTA: non è possibile personalizzare .

2 Selezionare un tipo di dati da visualizzare.

Modifica della prospettiva della mappa

1 Selezionare **Impostazioni** > **Visualizzazione mappa** > **Vista mappa guida**.

2 Selezionare un'opzione:

- Selezionare **Traccia in alto** per visualizzare la mappa in formato bidimensionale (2-D) con la direzione di viaggio orientata verso l'alto.
- Selezionare **Nord in alto** per visualizzare la mappa in 2-D con il Nord orientato verso l'alto.
- Selezionare **3-D** per visualizzare la mappa in tre dimensioni.

3 Selezionare **Salva**.

Servizi Live, infotraffico e servizi smartphone

AVVERTENZA

Non leggere né interagire con le notifiche durante la guida per evitare distrazioni che potrebbero causare un incidente, con conseguenti infortuni gravi o mortali.

L'app Garmin Drive consente al dispositivo di ricevere Smart Notification e informazioni in tempo reale, ad esempio dati infotraffico in tempo reale e informazioni meteo.

Dati infotraffico in tempo reale: invia le informazioni sul traffico in tempo reale al dispositivo, specificando incidenti e ritardi, cantieri e strade chiuse ([Traffico, pagina 38](#)).

Informazioni meteo: invia previsioni meteo in tempo reale, informazioni sulle condizioni delle strade e dati del radar meteo al dispositivo ([Visualizzazione delle previsioni meteo, pagina 42](#)).

Smart Notification: consente di visualizzare le notifiche e i messaggi del telefono sul dispositivo. Questa funzione non è disponibile per tutte le lingue.

Chiamata vivavoce: consente di effettuare e ricevere chiamate utilizzando il dispositivo come vivavoce telefonico. Se la lingua selezionata supporta la funzione di comando vocale, è possibile effettuare le chiamate mediante comandi vocali.

Invia posizioni al dispositivo: consente di inviare posizioni dallo smartphone al dispositivo di navigazione.

Associazione allo smartphone

È possibile associare il dispositivo RV / Camper allo smartphone e all'app Garmin Drive per attivare funzioni aggiuntive e accedere a informazioni in tempo reale ([Servizi Live, infotraffico e servizi smartphone, pagina 35](#)).

- 1 Dall'app store sullo smartphone, installare la app Garmin Drive.
- 2 Accendere il dispositivo RV / Camper e posizionare il dispositivo e lo smartphone a una distanza massima di 3 m (10 piedi) l'uno dall'altro.
- 3 Sul telefono, aprire l'app Garmin Drive.
- 4 Attenersi alle istruzioni visualizzate per accedere all'account Garmin e completare il processo di associazione e configurazione.

Viene visualizzata la dashboard della app principale. Una volta associati i dispositivi, questi si connettono automaticamente tra di loro quando sono accesi e in prossimità.

Suggerimenti successivi all'associazione dei dispositivi

- Dopo l'associazione iniziale, i due dispositivi possono collegarsi automaticamente a ogni accensione.
- Una volta acceso, il dispositivo tenta di collegarsi all'ultimo telefono a cui era stato associato.
- Potrebbe essere necessario impostare la connessione automatica del telefono quando il dispositivo viene acceso.
- Verificare che le funzioni Bluetooth che si desidera utilizzare siano attivate ([Attivazione o disattivazione delle funzioni Bluetooth, pagina 37](#)).

Raggiungere un indirizzo o una posizione utilizzando l'app Garmin Drive

È possibile utilizzare l'app Garmin Drive per cercare un indirizzo, attività commerciale o punto di interesse e inviarlo al dispositivo RV / Camper per la navigazione.

1 Dalla app Garmin Drive, selezionare **Dove si va?**.

2 Selezionare un'opzione:

- Per cercare un indirizzo nelle vicinanze, immettere la via e il numero civico.
- Per cercare un indirizzo in un'altra città, immettere la via, il numero civico, la città e lo Stato.
- Per cercare un'azienda per nome, immettere il nome parziale o completo.
- Per cercare una città, immettere la città e lo Stato.

Durante la digitazione, vengono visualizzati i suggerimenti sotto al campo di ricerca.

3 Selezionare un risultato della ricerca suggerito.

La app visualizza la posizione su una mappa.

4 Selezionare **Vai!** per avviare un percorso.

Il dispositivo RV / Camper avvia la navigazione verso la posizione selezionata e tale posizione viene aggiunta alle ricerche recenti nel menu Dove si va?.

Smart Notification

Mentre il dispositivo è connesso all'app Garmin Drive, è possibile visualizzare le notifiche dallo smartphone sul dispositivo RV / Camper, ad esempio SMS, chiamate in arrivo e appuntamenti del calendario.

Ricezione di notifiche

AVVERTENZA

Non leggere né interagire con le notifiche durante la guida per evitare distrazioni che potrebbero causare un incidente, con conseguenti infortuni gravi o mortali.

Per poter utilizzare questa funzione, il dispositivo deve essere collegato a uno smartphone supportato sul quale sia in esecuzione l'app Garmin Drive ([Associazione allo smartphone, pagina 35](#)).

In quasi tutte le pagine, viene visualizzato un messaggio a comparsa quando il dispositivo riceve una notifica dallo smartphone. Le notifiche devono essere lette dal passeggero e non dal conducente se quest'ultimo sta guidando.

NOTA: se si sta visualizzato la mappa, le notifiche vengono visualizzate nello strumento mappa.

- Per ignorare una notifica, selezionare **OK**.

Il messaggio a comparsa si chiude, ma la notifica rimane attiva sul telefono.

- Per visualizzare una notifica, selezionare **Visualizza**.
- Per ascoltare la notifica, selezionare **Visualizza > Riproduci**.

Il dispositivo legge la notifica utilizzando la tecnologia di sintesi vocale. Questa funzione non è disponibile per tutte le lingue.

- Per effettuare altre operazioni, come eliminare la notifica dal telefono, selezionare **Visualizza** e selezionare un'opzione.





NOTA: ulteriori operazioni sono disponibili solo per alcuni tipi di notifica e devono essere supportate dall'app che genera la notifica.

Vivavoce

NOTA: sebbene gran parte degli smartphone e degli auricolari siano supportati e possano essere utilizzati, non è possibile garantire la compatibilità di uno smartphone o di un auricolare specifico. Non tutte le funzioni potrebbero essere disponibili sul telefono in uso.

La tecnologia wireless Bluetooth consente di collegare il dispositivo allo smartphone e all'auricolare o al casco per utilizzarlo come dispositivo vivavoce. Per verificare la compatibilità, visitare il sito Web www.garmin.com/bluetooth.

Come effettuare una chiamata

- 1 Selezionare  > **Strumenti** > **Telefono**.
- 2 Selezionare un'opzione:
 - Per comporre un numero, selezionare  immettere il numero di telefono e selezionare .
 - Per visualizzare i numeri delle chiamate recenti, perse o recentemente effettuate o ricevute, selezionare , selezionare un registro, quindi selezionare un numero per la composizione.
 - Per chiamare un contatto dalla rubrica, selezionare , quindi selezionare un contatto.

Ricezione di una chiamata

Quando si riceve una chiamata, selezionare **Rispondi** o **Ignora**.

Uso delle opzioni disponibili durante la chiamata



Le opzioni all'interno della chiamata sono disponibili quando si risponde a una chiamata. Alcune opzioni non sono compatibili con il telefono in uso.

SUGGERIMENTO: se la pagina delle opzioni all'interno della chiamata viene chiusa è possibile riaprirla selezionando  da qualsiasi schermata.

- Per configurare una chiamata in conferenza, selezionare **Aggiungi chiamata**.
- Per trasferire l'audio allo smartphone, selezionare **Chiamata in corso sul navigatore**.
SUGGERIMENTO: è possibile utilizzare questa funzione per scollegare la connessione di Bluetooth e continuare la chiamata o per preservare la propria privacy.
- Per utilizzare il tastierino numerico, selezionare **Tastiera**.
SUGGERIMENTO: questa funzione consente di utilizzare sistemi automatici, quali ad esempio la casella vocale.
- Per disattivare il microfono, selezionare **Muto**.
- Per terminare la chiamata, selezionare **Termina chiamata**.

Salvare un numero di telefono come predefinito

È possibile salvare fino a tre contatti come predefiniti sul tastierino numerico. Ciò consente di chiamare rapidamente il proprio numero di casa, un familiare o i contatti chiamati con più frequenza.

- 1 Selezionare  > **Strumenti** > **Telefono**.
- 2 Se necessario, selezionare .
- 3 Selezionare un numero predefinito, ad esempio **Preferito 1**.
- 4 Selezionare **OK**, quindi un contatto.

Attivazione o disattivazione delle funzioni Bluetooth

È possibile attivare o disattivare funzioni Bluetooth quali chiamate telefoniche, audio multimediale e servizi live per lo smartphone associato.

- 1 Selezionare **Impostazioni** > **Reti wireless** > **Bluetooth**.
- 2 Selezionare l'identificativo del telefono.
- 3 Selezionare una funzione per attivarla o disattivarla.



Mostrare o nascondere le notifiche delle app (Android™)

Utilizzare l'app Garmin Drive per personalizzare i tipi di notifiche smartphone da visualizzare sul dispositivo RV / Camper.

- 1 Sul telefono, aprire l'app Garmin Drive.
- 2 Selezionare  > **Smart Notification**.
Viene visualizzato un elenco delle categorie di app per lo smartphone.
- 3 Selezionare una categoria per attivare o disattivare le notifiche per quel tipo di app.

Mostrare o nascondere categorie di notifiche per il dispositivo Apple*

Se si è connessi a un dispositivo Apple, è possibile filtrare le notifiche mostrate sul dispositivo RV / Camper mostrando o nascondendo le categorie.

- 1 Selezionare  > **Strumenti** > **Smart Notifications** > .
- 2 Selezionare la casella di controllo accanto a ciascuna notifica da mostrare.

Disconnessione di un dispositivo Bluetooth

È possibile disconnettere temporaneamente un dispositivo Bluetooth senza eliminarlo dall'elenco dei dispositivi associati. In futuro, il dispositivo Bluetooth potrà connettersi automaticamente al dispositivo RV / Camper.

- 1 Selezionare **Impostazioni** > **Reti wireless** > **Bluetooth**.
- 2 Selezionare il dispositivo da scollegare.
- 3 Selezionare **OK**.

Eliminazione di un dispositivo Bluetooth associato

È possibile eliminare un dispositivo Bluetooth associato per impedire che si connetta automaticamente al dispositivo RV / Camper in futuro. L'eliminazione di uno smartphone associato elimina anche tutti i contatti sincronizzati della rubrica e l'elenco chiamate dal dispositivo RV / Camper.

- 1 Selezionare **Impostazioni** > **Reti wireless** > **Bluetooth**.
- 2 Accanto al nome del dispositivo Bluetooth, selezionare  > **Dimentica**.

Traffico

AVVISO

Garmin non è responsabile dell'accuratezza o della puntualità dei dati Infotraffico.

Il dispositivo è in grado di fornire informazioni del traffico sul percorso selezionato. È possibile impostare il dispositivo affinché eviti il traffico durante il calcolo dei percorsi o per trovare un percorso alternativo qualora si dovesse presentare un rallentamento significativo durante la navigazione (*Impostazioni del traffico*, pagina 47). La mappa del traffico consente di esplorare le aree circostanti per verificare la presenza di ingorghi o rallentamenti.

Per fornire informazioni sul traffico, il dispositivo deve ricevere i dati infotraffico.

- I modelli di prodotto possono ricevere dati infotraffico senza abbonamento tramite l'app Garmin Drive (*Ricezione dei dati infotraffico tramite lo smartphone*, pagina 38).

I dati infotraffico non sono disponibili in tutte le aree. Per informazioni sulle aree di copertura del traffico, visitare il sito Web garmin.com/traffic.

Ricezione dei dati infotraffico tramite lo smartphone

Il dispositivo può ricevere gratuitamente i dati infotraffico se connesso a una smartphone con la app Garmin Drive in esecuzione.



- 1 Collegare il dispositivo all'app Garmin Drive (*Associazione allo smartphone*, pagina 35).
- 2 Sul dispositivo RV / Camper, selezionare **Impostazioni** > **Traffico** > **Traffico** e verificare che l'opzione **Garmin Live Traffic** sia selezionata.

Visualizzazione del traffico sulla mappa

La mappa del traffico visualizza il flusso del traffico con codici a colori e i rallentamenti nelle strade circostanti.

- 1 Nel menu principale, selezionare  > **Navigazione** > **Traffico**.
- 2 Se necessario, selezionare  > **Legenda** per visualizzare la legenda relativa alla mappa del traffico.

Ricerca degli eventi relativi al traffico

- 1 Nel menu principale, selezionare  > **Navigazione** > **Traffico**.
- 2 Selezionare  > **Eventi**.
- 3 Selezionare una voce nell'elenco.
- 4 Se è presente più di un evento, utilizzare le frecce per visualizzare ulteriori eventi.

Comando vocale

NOTA: la funzione Comando vocale non è disponibile per tutte le lingue e regioni e potrebbe non essere disponibile su tutti i modelli.

NOTA: la funzione Navigazione ad attivazione vocale potrebbe non raggiungere le prestazioni desiderate se ci si trova in un ambiente rumoroso.

La funzione Comando vocale consente di utilizzare il dispositivo pronunciando parole e comandi. Il menu Comando vocale fornisce indicazioni vocali e un elenco di comandi disponibili.

Suggerimenti per interagire con il dispositivo

- Parlare con una voce chiara rivolgendosi verso il dispositivo.
- Iniziare ogni richiesta con *OK, Garmin*.
- Ridurre i rumori di sottofondo, ad esempio le voci o la radio, per consentire al dispositivo di interpretare i comandi vocali in modo più accurato.
- Rispondere alle indicazioni vocali del dispositivo in base alle esigenze.
- Se la risposta ricevuta non è utile, provare a ripetere la richiesta.
- Se il dispositivo non risponde alle richieste, verificare che non sia posizionato vicino a un altoparlante o a una ventola, poiché ciò può produrre rumori che interferiscono con il microfono.

Avvio della navigazione ad attivazione vocale Garmin

La navigazione ad attivazione vocale Garmin consente di utilizzare i comandi vocali per cercare posizioni e indirizzi, avviare percorsi con indicazioni dettagliate, effettuare chiamate vivavoce e molto altro.

- Pronunciare *OK, Garmin* ed effettuare una richiesta vocale.
Ad esempio, è possibile pronunciare frasi come le seguenti:
 - *OK, Garmin, take me home.*
 - *OK, Garmin, where's the library?*

Controllo dell'orario di arrivo

Mentre un percorso è attivo, è possibile pronunciare una frase per controllare l'orario di arrivo previsto a destinazione.

Pronunciare *OK, Garmin, what time will we arrive?*.

Effettuare una chiamata tramite comando vocale

È possibile utilizzare un comando vocale per chiamare un contatto dalla rubrica dello smartphone associato.

Pronunciare *OK, Garmin, call*, quindi pronunciare il nome del contatto.

Ad esempio, è possibile pronunciare *OK, Garmin, call Mom..*

Modifica delle impostazioni del dispositivo utilizzando la voce

È possibile pronunciare frasi come queste per configurare le impostazioni del dispositivo su un valore compreso tra 0 e 10.

- *OK, Garmin, increase the volume.*
- *OK, Garmin, set the volume to 0.*
- *OK, Garmin, set the volume to 9.*

Uso delle applicazioni

Visualizzazione del Manuale Utente sul dispositivo

È possibile visualizzare integralmente il Manuale Utente sullo schermo del dispositivo in diverse lingue.

- 1 Selezionare  > **Strumenti** > **Manuale Utente**.

Il Manuale Utente viene visualizzato nella stessa lingua del software (*Impostazione della lingua di testo*, pagina 48).

- 2 Selezionare  per eseguire la ricerca del Manuale Utente (opzionale).

Pianificazione percorsi

È possibile utilizzare la funzione di pianificazione percorsi per creare e salvare un percorso da utilizzare in seguito. Ciò può essere utile per pianificare un percorso di consegna, una vacanza o un viaggio su strada. È possibile modificare un percorso salvato per personalizzarlo ulteriormente, ad esempio riordinando le posizioni o aggiungendo attrazioni suggerite e punti di deviazione.

È inoltre possibile utilizzare la funzione di pianificazione percorsi per modificare e salvare il percorso attivo.

Programmazione di un percorso

Un percorso può includere molte posizioni e deve includerne almeno una di partenza e una di destinazione. La posizione di partenza è la posizione da cui si intende avviare il percorso. Se si avvia la navigazione del percorso da una posizione diversa, il dispositivo offre prima la possibilità di calcolare il percorso verso la posizione di partenza. Per un viaggio di andata e ritorno, la posizione di partenza e la destinazione finale possono coincidere.

- 1 Selezionare **Pian. percorsi** > **Crea percorso**.

- 2 Se necessario, selezionare una modalità di calcolo.

NOTA: la modalità Minor tempo è selezionata per impostazione predefinita.

- 3 Selezionare un'opzione per scegliere una posizione per il punto di partenza:

- Selezionare una posizione sulla mappa.
- Selezionare  per cercare una posizione (*Ricerca di una posizione tramite la barra di ricerca*, pagina 23).

- 4 Ripetere il passaggio 3 per aggiungere altre posizioni

NOTA: l'ultima posizione aggiunta è la destinazione.

- 5 Dopo aver aggiunto tutte le posizioni necessarie, selezionare .

Modifica e riordino di posizioni in un percorso





- 1 Selezionare **Pian. percorsi**.

- 2 Selezionare un percorso salvato.

- 3 Selezionare **Elenco**.



- 4 Selezionare una posizione.

- 5 Selezionare un'opzione:

- Per modificare la posizione, selezionare  e inserire una nuova posizione.
- Per spostare una posizione in alto o in basso, selezionare  e trascinare la posizione su una nuova posizione nel percorso.
- Per aggiungere una nuova posizione dopo la posizione selezionata, selezionare .
- Per eliminare la posizione, selezionare .

Modifica delle opzioni di calcolo del percorso

È possibile personalizzare il modo in cui il dispositivo calcola il percorso.

- 1 Selezionare  > **Pian. percorsi**.
- 2 Selezionare un percorso salvato.
- 3 Selezionare .
- 4 Selezionare un'opzione:
 - Per aggiungere punti di deviazione al percorso, selezionare **Deviazione**, quindi selezionare almeno una posizione.
 - Per modificare la modalità di calcolo del percorso, toccare un segmento di percorso e selezionare una modalità di calcolo.

Navigazione di un percorso salvato

- 1 Selezionare  > **Pian. percorsi**.
 - 2 Selezionare un percorso salvato.
 - 3 Selezionare **Vai!**.
 - 4 Selezionare la prima posizione da raggiungere, quindi selezionare **OK**.
 - 5 Selezionare **Avvia**.
- Il dispositivo calcola un percorso dalla posizione corrente alla posizione selezionata, quindi fornisce indicazioni sulle destinazioni rimanenti nell'ordine stabilito.

Modifica e salvataggio del percorso attivo

Se un percorso è attivo, è possibile utilizzare la funzione di pianificazione percorsi per modificarlo e salvarlo.

- 1 Selezionare  > **Pian. percorsi** > **Il mio percorso attivo**.
- 2 Modificare il percorso utilizzando una delle funzioni di pianificazione percorsi.
Il percorso viene ricalcolato ogni volta che si effettua una modifica.
- 3 Selezionare **Salva** per salvare il percorso in modo che sia possibile riutilizzarlo in seguito (opzionale).

Programmi fedeltà

Dal dispositivo RV / Camper, è possibile accedere ai programmi fedeltà di alcune aree di servizio negli Stati Uniti, tra cui Pilot Flying J Travel Centers. È possibile utilizzare le app del programma fedeltà sul dispositivo RV / Camper per controllare i saldi dei punti premio e le altre informazioni sul programma fedeltà. Per attivare le funzioni del programma fedeltà, accedere all'account del programma fedeltà dall'app Garmin Drive.



NOTA: questa funzione è disponibile solo negli Stati Uniti.

Registrazione della cronologia delle attività di assistenza

È possibile registrare la data e la lettura del contachilometri quando vengono eseguite attività di assistenza o di manutenzione sul veicolo. Il dispositivo fornisce diverse categorie di assistenza ed è possibile aggiungere categorie personalizzate ([Aggiunta di categorie di assistenza, pagina 42](#)).



- 1 Selezionare  > **Strumenti** > **Cronologia assistenza**.
- 2 Selezionare una categoria di assistenza.
- 3 Selezionare **Aggiungi voce**.
- 4 Immettere la lettura del contachilometri e selezionare **Successivo**.
- 5 Immettere un commento (facoltativo).
- 6 Selezionare **Fatto**.

Aggiunta di categorie di assistenza



- 1 Selezionare  > **Strumenti** > **Cronologia assistenza**.
- 2 Selezionare  > **Aggiungi categoria**.
- 3 Immettere il nome di una categoria e selezionare **Fatto**.

Eliminazione di categorie di assistenza

Quando si elimina una categoria di assistenza, vengono eliminati anche tutti i record di assistenza nella categoria.

- 1 Selezionare  > **Strumenti** > **Cronologia assistenza**.
- 2 Selezionare  > **Elimina categorie**.
- 3 Selezionare le categorie di assistenza da eliminare.
- 4 Selezionare **Elimina**.

Ridenominazione di categorie di assistenza



- 1 Selezionare  > **Strumenti** > **Cronologia assistenza**.
- 2 Selezionare la categoria da rinominare.
- 3 Selezionare  > **Rinomina categoria**.
- 4 Inserire un nome e selezionare **Fatto**.

Modifica di un record di assistenza

È possibile modificare il commento, la lettura del contachilometri e la data di un record di assistenza.

- 1 Selezionare  > **Strumenti** > **Cronologia assistenza**.
- 2 Selezionare una categoria.
- 3 Selezionare un campo.
- 4 Inserire la nuova informazione e selezionare **Fatto**.

Eliminazione dei record di assistenza

- 1 Selezionare  > **Strumenti** > **Cronologia assistenza**.
- 2 Selezionare una categoria di assistenza.
- 3 Selezionare  > **Elimina voci**.
- 4 Selezionare i record di assistenza da eliminare.
- 5 Selezionare **Elimina**.

Visualizzazione delle previsioni meteo

Per utilizzare questa funzione, è necessario che il dispositivo riceva i dati meteo. Connettere il dispositivo all'app Garmin Drive per ricevere i dati meteo (*Associazione allo smartphone, pagina 35*).

- 1 Dalla schermata iniziale, selezionare il widget del meteo (*Schermata principale, pagina 10*).
Il dispositivo mostra le condizioni meteo correnti e una previsione per i giorni successivi.
- 2 Selezionare un giorno.
Vengono visualizzate le previsioni dettagliate relative a quel giorno.

Visualizzazione del meteo in prossimità di un'altra città

- 1 Dalla schermata iniziale, selezionare il widget meteo (*Schermata principale, pagina 10*).
- 2 Selezionare **Posizione corrente**.
- 3 Selezionare un'opzione:
 - Per visualizzare il meteo per una città preferita, selezionare una città nell'elenco.
 - Per aggiungere una città preferita, selezionare **Aggiungi città**, quindi immettere il nome della città.

App Garmin PowerSwitch™

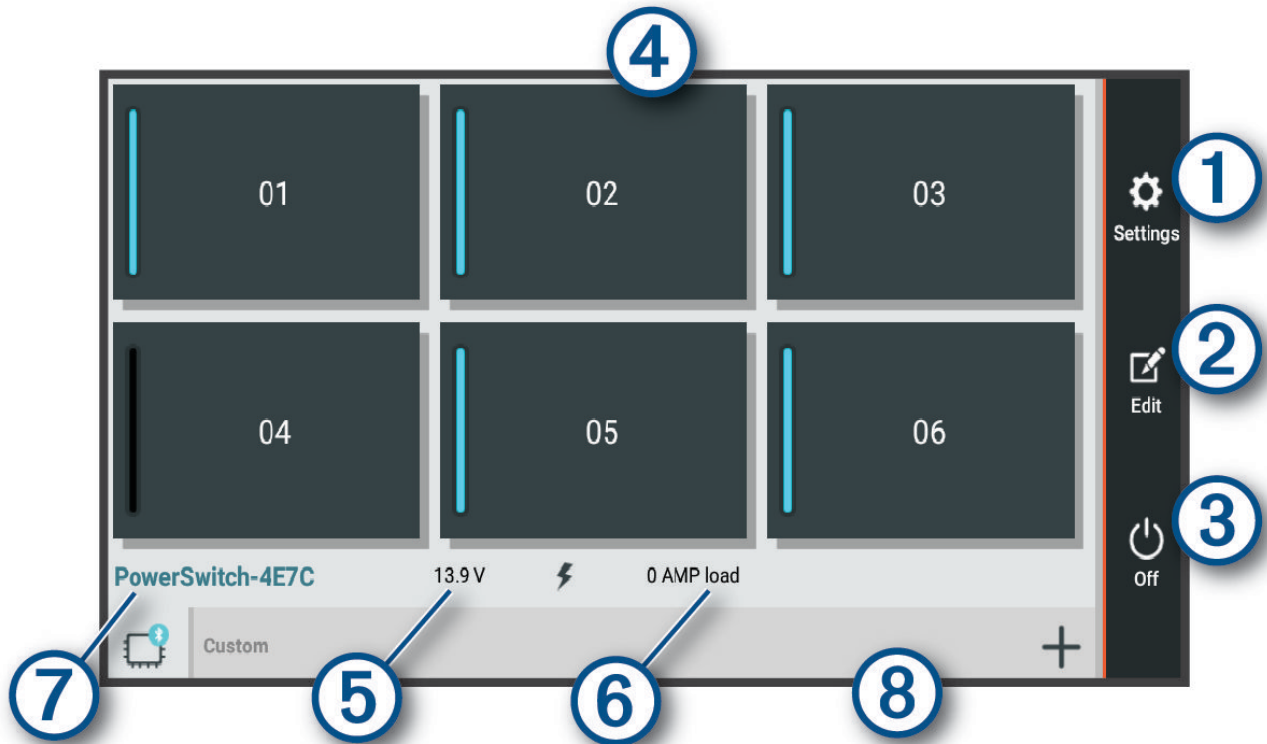

| | |
|--------------------------|---|
| ① ⚙️ | Aprire il menu delle impostazioni dell'app |
| ② ✎ | Consente di accedere alla modalità di modifica per personalizzare il layout e le funzioni |
| ③ ⏻ | Disattiva tutte le uscite |
| ④ Pulsanti di accensione | Attiva ogni uscita collegata |
| ⑤ | Visualizza la tensione di ingresso |
| ⑥ | Visualizza l'ampereaggio totale del dispositivo Garmin PowerSwitch selezionato |
| ⑦ | Visualizza il nome del dispositivo |
| ⑧ | Visualizza le schede del dispositivo Garmin PowerSwitch e le schede con layout personalizzato |

Attivazione di un interruttore di accensione



Prima di utilizzare l'app Garmin PowerSwitch per attivare un interruttore, è necessario installare il dispositivo Garmin PowerSwitch nel veicolo e associarlo all'app Garmin PowerSwitch.

Dall'app Garmin PowerSwitch, selezionare un pulsante di accensione per attivare o disattivare un interruttore.

Disattivazione di tutti gli interruttori

Selezionare ⏻.

Personalizzazione di un pulsante

- 1 Dalla schermata dell'app Garmin PowerSwitch, selezionare .
L'app entra in modalità di modifica.
- 2 Selezionare  sul pulsante che si desidera personalizzare.
- 3 Selezionare un'opzione:
 - Per modificare il nome del pulsante, selezionare il campo **Etichetta pulsante** e immettere un nome.
 - Per aggiungere un'icona al pulsante, selezionare il campo **Icona** e scegliere un'icona.
 - Per modificare il colore del pulsante, selezionare un colore.
 - Per modificare la modalità pulsante, selezionare una modalità pulsante.
 - Per regolare l'intensità dell'interruttore, utilizzare il cursore.
 - Per impostare l'attivazione del pulsante con un ingresso di controllo, selezionare un ingresso di controllo.
- 4 Selezionare .
- 5 Selezionare **Fatto**.

Assegnare un interruttore a un ingresso di controllo



Prima di poter utilizzare le funzioni dell'ingresso di controllo, è necessario collegare un ingresso di controllo al dispositivo Garmin PowerSwitch ([Collegamento di un ingresso di controllo, pagina 58](#)).

Prima di poter utilizzare le funzioni dell'ingresso di controllo, è necessario collegare un ingresso di controllo al dispositivo Garmin PowerSwitch riceve un segnale da un ingresso di controllo.



- 1 Selezionare .
- 2 Selezionare il dispositivo Garmin PowerSwitch.
- 3 Selezionare un ingresso di controllo.
- 4 Selezionare uno o più interruttori.

Aggiunta di un layout personalizzato



È possibile aggiungere una scheda con layout personalizzato all'app Garmin PowerSwitch. I pulsanti aggiunti a un layout personalizzato possono controllare più interruttori contemporaneamente.

- 1 Dall'app Garmin PowerSwitch, selezionare .
Il dispositivo entra in modalità di modifica.
- 2 Selezionare .



Aggiungere un pulsante a un layout personalizzato

- 1 Dall'app Garmin PowerSwitch, selezionare una scheda con layout personalizzato.
- 2 Selezionare .
L'app entra in modalità di modifica.
- 3 Selezionare **Aggiungi pulsante**.
- 4 Sul nuovo pulsante, selezionare .
- 5 Selezionare un'opzione:
 - Per modificare il nome del pulsante, selezionare il campo **Etichetta pulsante** e immettere un nome.
 - Per aggiungere un'icona al pulsante, selezionare il campo **Icona** e scegliere un'icona.
 - Per modificare il colore del pulsante, selezionare un colore.
- 6 Selezionare **Aggiungi azione**.
- 7 Se necessario, selezionare un dispositivo Garmin PowerSwitch e un interruttore.
- 8 Selezionare un'azione:
 - Per impostare il pulsante affinché accenda o spenga l'interruttore a ogni pressione, selezionare **Attiva/disattiva**.
 - Per impostare il pulsante affinché accenda l'interruttore, selezionare **Attiva**.
 - Per impostare il pulsante affinché spenga l'interruttore, selezionare **Spegni**.
- 9 Selezionare una modalità pulsante:
 - Per impostare l'attivazione del pulsante con un solo tocco, selezionare **Normale**.
 - Per impostare l'attivazione del pulsante solo quando lo si tocca, selezionare **Momentaneo**.
 - Per impostare l'attivazione e la disattivazione ripetuta del pulsante, selezionare **Strobo** e selezionare gli intervalli di tempo.
- 10 Se applicabile, utilizzare il cursore per impostare la luminosità delle luci.
- 11 Selezionare .
- 12 Se necessario, selezionare **Aggiungi azione** per aggiungere ulteriori azioni al pulsante.
È possibile aggiungere un'azione per ogni interruttore sul dispositivo Garmin PowerSwitch.

Disposizione personalizzata dei pulsanti

- 1 Dall'app Garmin PowerSwitch, selezionare una scheda con layout personalizzato.
- 2 Selezionare .
L'app entra in modalità di modifica.
- 3 Sul pulsante da spostare, tenere premuto  e trascinare il pulsante in una nuova posizione.

Eliminazione di un pulsante o di un layout personalizzato

- 1 Dall'app Garmin PowerSwitch, selezionare una scheda con layout personalizzato.
- 2 Selezionare .
L'app entra in modalità di modifica.
- 3 Selezionare un'opzione:
 - Per eliminare un pulsante, selezionare  sul pulsante scelto.
 - Per eliminare una scheda di layout, selezionare  nella scheda scelta.

Impostazioni

Impostazioni di navigazione

Selezionare **Impostazioni > Navigazione**.

Modalità di calcolo: consente di impostare il metodo di calcolo dei percorsi.

Elementi da evitare: consente di impostare le caratteristiche delle strade da evitare in un percorso.

Elementi da evitare personalizzati: consente di evitare strade o aree specifiche.

Modo Sicuro: consente di disattivare tutte le funzioni che richiedono l'attenzione dell'operatore.

Lingua Voce: consente di modificare la lingua delle indicazioni vocali di navigazione.

Cronologia di viaggio: consente al dispositivo di memorizzare un record dei luoghi visitati. Ciò consente di visualizzare il registro di viaggio, utilizzare la funzione Cronologia di viaggio e utilizzare i percorsi suggeriti myTrends.

Cancella cronologia di viaggio: consente di cancellare tutta la cronologia di viaggio dal dispositivo.

Impostazioni di mappa e veicolo

Selezionare **Impostazioni > Visualizzazione mappa**.

Veicolo: consente di impostare l'icona del veicolo che rappresenta la propria posizione sulla mappa.

Lingua Voce: consente di modificare la lingua delle indicazioni vocali di navigazione.

Vista mappa guida: consente di impostare la prospettiva sulla mappa.

Dettaglio Mappa: consente di impostare il livello di dettaglio sulla mappa. Un livello di dettaglio elevato comporta un'elaborazione più lenta della mappa.

Tema mappa: consente di modificare il colore dei dati della mappa.

Livelli mappa: consente di impostare i dati che vengono visualizzati sulla pagina della mappa (*Personalizzazione dei livelli mappa, pagina 34*).

Zoom automatico: consente di selezionare automaticamente il livello di zoom per un uso ottimale della mappa. Quando è disattivato, è necessario ingrandire o ridurre la visualizzazione manualmente.

Skip Next Stop Confirmation: consente di impostare un messaggio di conferma che compare quando si salta una posizione sul percorso.

Mappe: consente di impostare quali mappe installate vengono utilizzate dal dispositivo.

Attivazione delle mappe

È possibile attivare i prodotti mappa installati nel dispositivo.

SUGGERIMENTO: per acquistare ulteriori prodotti mappa, visitare il sito Web garmin.com/maps.

- 1 Selezionare **Impostazioni > Visualizzazione mappa > Mappe**.
- 2 Selezionare una mappa.

Collegamento a una rete wireless

- 1 Selezionare **Impostazioni > Reti wireless > Wi-Fi**.
- 2 Se necessario, selezionare l'interruttore di accensione/spegnimento per attivare la funzione wireless.
- 3 Selezionare una rete wireless.
- 4 Se necessario, inserire la chiave di crittografia.

Il dispositivo si collega alla rete wireless. Il dispositivo ricorda le informazioni di rete e si collega automaticamente se nel futuro si torna in questo luogo.

Attivazione della tecnologia wireless Bluetooth

Selezionare **Impostazioni > Reti wireless > Bluetooth**.

Impostazioni di assistenza alla guida

Selezionare **Impostazioni > Assistenza alla guida**.

Avvisi audio al conducente: attiva un avviso audio per ciascun tipo di avviso al conducente (*Funzioni e avvisi per la sicurezza del conducente, pagina 13*).

Avvisi di prossimità: avvisa l'utente in prossimità di autovelox o di semafori controllati.

Anteprima percorso: mostra un'anteprima delle strade principali sul percorso quando si avvia la navigazione.

Pianificazione pausa: suggerisce una pausa dopo aver guidato per un periodo di tempo prolungato. Mostra contestualmente i servizi disponibili sul percorso. È possibile attivare o disattivare i promemoria di pausa e i suggerimenti sui servizi sul percorso.

Impostazioni del traffico

Nel menu principale, selezionare **Impostazioni > Traffico**.

Traffico: consente di abilitare la funzione traffico.

Fornitore corrente: consente di impostare il fornitore Info Traffico per la ricezione dei dati sul traffico. L'opzione Auto consente di selezionare automaticamente i migliori dati sul traffico disponibili.

Abbonamenti: elenca gli abbonamenti al traffico correnti.

Ottimizza percorso: consente al dispositivo di utilizzare automaticamente o su richiesta i percorsi alternativi ottimizzati (*Come evitare i ritardi dovuti al traffico sul percorso, pagina 20*).

Avvisi infotraffico: consente di impostare l'entità del rallentamento per il quale il dispositivo visualizza un avviso infotraffico.

Impostazioni dello schermo

Selezionare **Impostazioni > Dispositivo > Schermo**.

Livello di luminosità: imposta il livello di luminosità dello schermo sul dispositivo.

Tema scuro: consente di attivare o disattivare il tema di colore scuro.

Sfondo: imposta lo sfondo del dispositivo.

Timeout schermo: consente di impostare l'intervallo di tempo di inattività prima che il dispositivo disattivi lo schermo durante l'uso della batteria.

Dimensione caratteri: aumenta o riduce la dimensione dei caratteri sul dispositivo.

Se ruotato: consente di attivare la rotazione automatica dello schermo tra le modalità di visualizzazione verticale e orizzontale in base all'orientamento del dispositivo o rimanere nell'orientamento corrente.

Impostazioni audio e notifiche

Selezionare **Impostazioni > Dispositivo > Suono & notifica**.

Barre di scorrimento del volume: impostare i livelli di volume per navigazione, contenuti multimediali, chiamate, sveglie e notifiche.

Non disturbare: imposta le regole per la funzione non disturbare automatica. Questa funzione consente di disattivare gli avvisi audio durante orari o eventi specifici.

Suoneria di notifica predefinita: imposta la suoneria di notifica predefinita sul dispositivo.

Altri suoni: consente di attivare o disattivare i suoni per altre interazioni tra dispositivi, ad esempio tocchi dello schermo, blocco dello schermo o ricarica.

Se bloccato: consente di impostare se visualizzare le notifiche sullo schermo mentre il dispositivo è bloccato.

Notifiche app: consente di attivare o disattivare le notifiche per ogni app installata e di modificare le preferenze Non disturbare per ogni app.



Accesso alle notifiche: consente di selezionare le app a cui accedere per leggere le notifiche del sistema e dell'app.

Accesso Non disturbare: consente di selezionare le app che possono ignorare o modificare le impostazioni Non disturbare.

Configurazione dell'audio e del volume delle notifiche

- 1 Selezionare **Impostazioni** > **Dispositivo** > **Suono & notifica**.
- 2 Utilizzare le barre di scorrimento per regolare l'audio e il volume delle notifiche.

Impostare un allarme

- 1 Selezionare  > **Strumenti** > **Orologio** >  > .
- 2 Impostare un'ora.
- 3 Se necessario, selezionare l'interruttore di accensione/spegnimento per attivare l'allarme.

Attivazione o disattivazione dei servizi di localizzazione

La funzione dei servizi di localizzazione deve essere attivata affinché il dispositivo rilevi la posizione, calcoli percorsi e fornisca assistenza alla navigazione. È possibile disattivare i servizi di localizzazione per pianificare un percorso quando i segnali GPS non sono disponibili. Quando i servizi di localizzazione sono disattivati, il dispositivo attiva un simulatore GPS per calcolare e simulare percorsi.

SUGGERIMENTO: la disattivazione dei servizi di localizzazione può contribuire a ridurre il consumo della batteria.

- 1 Selezionare **Impostazioni** > **Personale** > **Posizione**.
- 2 Selezionare l'interruttore di accensione/spegnimento per attivare o disattivare i servizi di localizzazione.

Impostazione della lingua di testo

È possibile selezionare la lingua di testo nel software del dispositivo.

- 1 Selezionare **Impostazioni** > **Personale** > **Lingua e input** > **Lingua**.
- 2 Selezionare una lingua.

Impostazioni di data e ora

Selezionare **Impostazioni** > **Sistema** > **Data e ora**.

Usa orario della rete: imposta automaticamente il fuso orario in base alle informazioni ottenute dalla rete connessa.

Usa fuso orario della rete: imposta il fuso orario sul dispositivo quando l'opzione Usa orario della rete è disattivata.

Usa formato 24 ore: attiva e disattiva il formato orario di 24 ore.

Impostazioni del dispositivo

Selezionare **Impostazioni** > **Info sul dispositivo**.

Informazioni legali: consente di visualizzare il contratto di licenza per l'utente finale (EULA) e le informazioni sulla licenza software.

Normativa: consente di visualizzare le informazioni su normative e conformità delle etichette elettroniche.

Informazioni sul dispositivo Garmin: visualizza le informazioni sulla versione hardware e software.

Ripristino delle impostazioni

È possibile ripristinare una categoria di impostazioni ai valori predefiniti.

- 1 Selezionare **Impostazioni**.
- 2 Selezionare una categoria di impostazioni.
- 3 Selezionare  > **Ripristina**.

Info sul dispositivo

Visualizzare le informazioni su normative e conformità

- 1 Dal menu Impostazioni, scorrere fino in fondo alla pagina.
- 2 Selezionare **Info sul dispositivo** > **Normativa**.

Caratteristiche tecniche

| | |
|---------------------------------------|--|
| Intervallo temperatura di esercizio | Da -20° a 55 °C (da -4° a 131 °F) |
| Intervallo temperatura di ricarica | Da 0° a 45 °C (da 32° a 113 °F) |
| Alimentazione | Alimentazione dal veicolo con il cavo di alimentazione accendisigari incluso Alimentazione CA tramite accessorio opzionale (solo per uso domestico). |
| Tipo di batteria | Ioni di litio ricaricabile |
| SAR UE (RV 895 Camper 895) | Corpo 0,45 W/kg, estremità 0,67 W/kg |
| Frequenza radio (RV 895 Camper 895) | 2,4 GHz a 15,1 dBm massimo 5,1 GHz a 17,3 dBm massimo 5,7 GHz a 13,9 dBm massimo |
| SAR UE (RV 1095 Camper 1095) | Corpo 0,38 W/kg, estremità 0,23 W/kg |
| Frequenza radio (RV 1095 Camper 1095) | 2,4 GHz a 13,8 dBm massimo 5,1 GHz a 18,6 dBm massimo 5,7 GHz a 13,4 dBm massimo |

Caricamento del dispositivo

NOTA: questo prodotto (Class III) deve essere alimentato mediante una fonte di alimentazione LPS.

È possibile caricare la batteria del dispositivo mediante uno di questi metodi:

- Installare il dispositivo nel supporto e collegare quest'ultimo all'alimentazione del veicolo.
- Collegare il dispositivo a un adattatore di alimentazione opzionale, ad esempio un adattatore di rete.
È possibile acquistare un adattatore Garmin AC-DC approvato e idoneo all'uso domestico presso un rivenditore Garmin o sul sito Web www.garmin.com. Se il dispositivo viene collegato a un adattatore di terze parti è possibile che i tempi di carica risultino essere molto più lunghi.

Manutenzione del dispositivo

Centro assistenza Garmin

Per assistenza e informazioni, come manuali di prodotto, domande frequenti, video e supporto clienti, visitare il sito Web support.garmin.com.

Aggiornamento di mappe e software utilizzando una rete Wi-Fi

AVVISO

Gli aggiornamenti di mappe e software possono richiedere il download sul dispositivo di file di grandi dimensioni. Possono essere applicabili limitazioni al download di dati o addebiti dal provider del servizio Internet. Contattare il provider del servizio Internet per ulteriori informazioni sui limiti di dati o sugli addebiti.

È possibile aggiornare le mappe e il software collegando il dispositivo a una rete Wi-Fi che consente l'accesso a Internet. Ciò permette di aggiornare il dispositivo comodamente, senza doverlo collegare a un computer.

1 Utilizzando il cavo USB in dotazione, collegare il dispositivo a una fonte di alimentazione esterna.

NOTA: adattatore di alimentazione USB non incluso. Accedere alla pagina del prodotto su garmin.com per acquistare un accessorio adattatore di alimentazione.

2 Connettere il dispositivo a una rete Wi-Fi (*Collegamento a una rete wireless, pagina 46*).

Quando è connesso a una rete Wi-Fi, il dispositivo verifica automaticamente la presenza di aggiornamenti disponibili e visualizza una notifica quando è disponibile un aggiornamento.

3 Selezionare un'opzione:

- Quando viene visualizzata una notifica relativa a un aggiornamento, scorrere verso il basso dalla parte superiore della schermata, quindi selezionare **Aggiornamento disponibile..**
- Per verificare manualmente la presenza di aggiornamenti, selezionare **Impostazioni > Aggiornamenti**.

Il dispositivo visualizza gli aggiornamenti mappa e software disponibili. Quando un aggiornamento è disponibile, **Aggiornamento disponibile** viene visualizzato sotto Mappa o Software.

4 Selezionare un'opzione:

- Per installare tutti gli aggiornamenti disponibili, selezionare **Scarica**.
- Per installare solo gli aggiornamenti mappa, selezionare **Mappa**.
- Per installare solo gli aggiornamenti software, selezionare **Software**.

5 Se necessario, leggere i contratti di licenza e selezionare **Accetta** per accettare i contratti.

NOTA: se si ritiene di non voler accettare i termini del contratto di licenza, è possibile selezionare Rifiuta. Ciò interrompe il processo di aggiornamento. Non è possibile installare gli aggiornamenti finché il contratto di licenza non viene accettato.

6 Tenere il dispositivo collegato all'alimentazione esterna e nel raggio di azione della rete Wi-Fi finché il processo di aggiornamento non è completato.

SUGGERIMENTO: se un aggiornamento mappa viene annullato o interrotto prima del completamento, sul dispositivo potrebbero venire a mancare i dati mappa. Per ripristinare i dati mappa mancanti, è necessario aggiornare nuovamente le mappe.

Aggiornamento di mappe e software con Garmin Express

L'applicazione Garmin Express permette di scaricare e installare le nuove mappe e i nuovi software nel dispositivo.

1 Se non si dispone dell'applicazione Garmin Express installata sul computer, visitare il sito Web garmin.com/express e seguire le istruzioni visualizzate per installarla (*Installazione di Garmin Express, pagina 52*).

2 Aprire l'applicazione  Garmin Express.

3 Collegare il dispositivo al computer mediante un cavo USB.

L'estremità più piccola del cavo si collega alla porta USB  sul dispositivo RV / Camper, mentre l'estremità grande si collega a una porta USB disponibile sul computer.

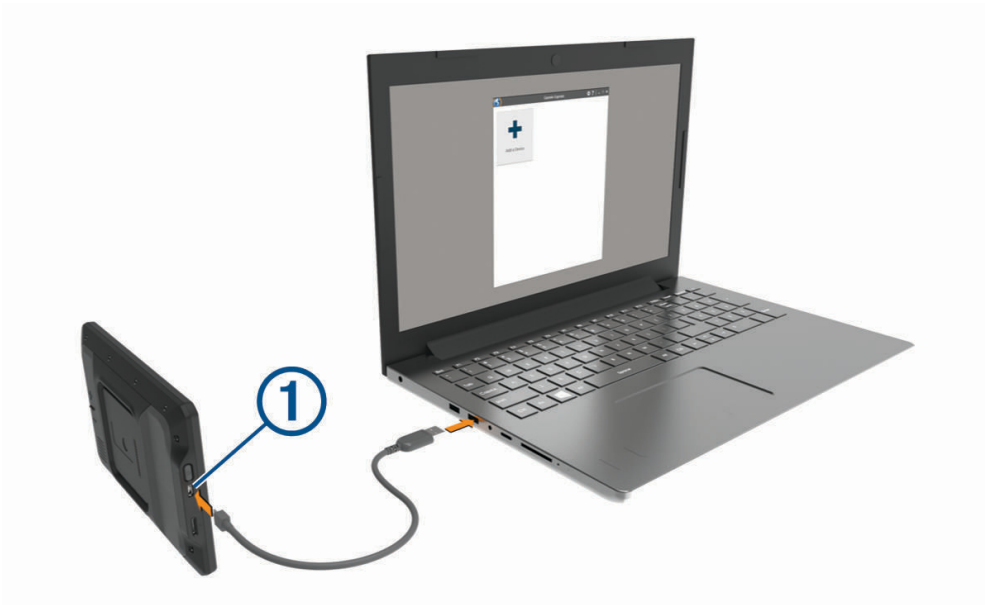

4 Quando il dispositivo RV / Camper chiede di attivare la modalità di trasferimento dei file, selezionare **Continua**.

5 Nell'applicazione Garmin Express, fare clic su **Aggiungi dispositivo**.

L'applicazione Garmin Express cerca il dispositivo e visualizza il nome del dispositivo e il numero di serie.

- 6 Fare clic su **Aggiungi dispositivo** e seguire le istruzioni visualizzate per aggiungere il dispositivo all'applicazione Garmin Express.

Al termine della configurazione, l'applicazione Garmin Express visualizza gli aggiornamenti disponibili per il dispositivo in uso.

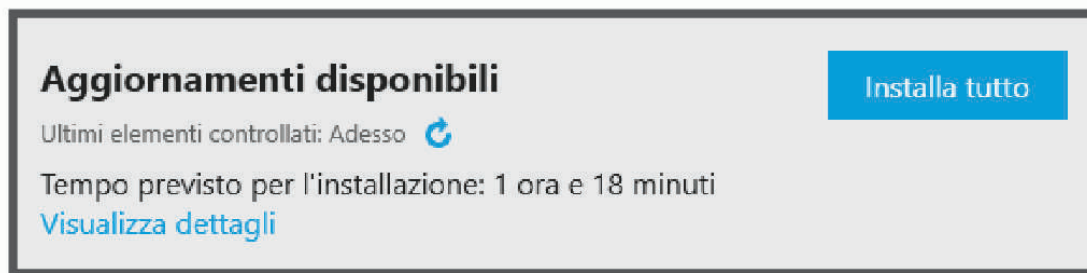

- 7 Selezionare un'opzione:

- Per installare tutti gli aggiornamenti disponibili, fare clic su **Installa tutto**.
- Per installare un aggiornamento specifico, fare clic su **Visualizza dettagli**, quindi su **Installa** accanto all'aggiornamento desiderato.

L'applicazione Garmin Express scarica e installa gli aggiornamenti sul dispositivo. Gli aggiornamenti mappa sono molto grandi e questo processo può richiedere molto tempo sulle connessioni Internet più lente.

NOTA: se un aggiornamento mappa risulta essere troppo grande per la memoria interna del dispositivo, potrebbe essere richiesta l'installazione di una scheda microSD® nel dispositivo.

- 8 Seguire le istruzioni visualizzate durante il processo di aggiornamento per completare l'installazione degli aggiornamenti.

Ad esempio, durante il processo di aggiornamento, l'applicazione Garmin Express può richiedere di scollegare e ricollegare il dispositivo.

Installazione di Garmin Express

L'applicazione Garmin Express è disponibile per i computer Windows® e Mac®.

- 1 Sul computer, visitare il sito Web garmin.com/express.

- 2 Selezionare un'opzione:

- Per visualizzare i requisiti di sistema e verificare che l'applicazione Garmin Express sia compatibile con il computer in uso, selezionare **Requisiti di sistema**.
- Per l'installazione su computer Windows, selezionare **Download per Windows**.
- Per l'installazione su un computer Mac, selezionare **Download per Mac**.

- 3 Fare doppio clic sul file scaricato e seguire le istruzioni sullo schermo per procedere con l'installazione.

Manutenzione del dispositivo

AVVISO

Non far cadere il dispositivo.

Non conservare il dispositivo in ambienti in cui potrebbe essere esposto a temperature estreme per un periodo prolungato, al fine di evitare danni permanenti.

Non utilizzare in nessun caso oggetti rigidi o appuntiti sul touchscreen, poiché potrebbero danneggiarlo.

Evitare il contatto con l'acqua.

Pulizia della parte esterna del dispositivo

AVVISO

Evitare l'uso di detergenti e solventi chimici che possono danneggiare le parti in plastica.

- 1 Pulire la parte esterna del dispositivo (escluso il touchscreen) utilizzando un panno inumidito con una soluzione detergente delicata.
- 2 Asciugare il dispositivo.

Pulizia del touchscreen

- 1 Utilizzare un panno morbido, pulito e privo di lanugine.
- 2 Se necessario, inumidire leggermente il panno con acqua.
- 3 Se si utilizza un panno inumidito, spegnere il dispositivo e scollegarlo dall'alimentazione.
- 4 Pulire delicatamente lo schermo.

Come prevenire i furti

- Non lasciare in mostra il dispositivo quando non viene utilizzato.
- Rimuovere il segno lasciato dalla ventosa sul parabrezza.
- Non conservare l'unità nel vano portaoggetti.
- Registrare il dispositivo utilizzando il software Garmin Express (garmin.com/express).

Riavvio del dispositivo

È possibile riavviare il dispositivo se questo smette di funzionare.

Tenere premuto il tasto di accensione per 7 secondi.

Rimozione del dispositivo, del supporto e della ventosa

Rimozione del supporto dalla ventosa

- 1 Se necessario, allentare il dado che fissa il supporto alla ventosa.
- 2 Ruotare il supporto del dispositivo verso destra o sinistra.
- 3 Premere finché la sfera sul supporto non viene rilasciata dall'alloggiamento posto sulla ventosa.

Rimozione della ventosa dal parabrezza

- 1 Tirare verso di sé la leva del supporto a ventosa.
- 2 Tirare la linguetta posta sulla ventosa verso di sé.

Risoluzione dei problemi

La ventosa non rimane ben fissata al parabrezza

- 1 Pulire la ventosa e il parabrezza con alcool.
- 2 Asciugare con un panno pulito e asciutto.
- 3 Applicare la ventosa (*Installazione e alimentazione del dispositivo nel veicolo, pagina 3*).

Il supporto non sostiene il dispositivo in posizione durante la guida

Per risultati ottimali, è necessario mantenere il supporto pulito e posizionarlo il più possibile vicino alla ventosa. Se il dispositivo si sposta dalla posizione durante la guida è necessario procedere come segue.

- Rimuovere il supporto alimentato dalla staffa della ventosa e pulire la sfera e la presa con un panno. La polvere e altri detriti possono ridurre l'attrito nella sfera e nel giunto della presa e causare lo spostamento del giunto durante la guida.
- Ruotare la staffa con i perni verso la ventosa fintanto che l'angolo del parabrezza lo consente. Posizionare il dispositivo più vicino al parabrezza riduce il movimento dovuto alle vibrazioni.

Il dispositivo non acquisisce il segnale satellitare

- Verificare che i servizi di localizzazione siano attivati (*Attivazione o disattivazione dei servizi di localizzazione, pagina 48*).
- Utilizzare il dispositivo all'aperto, lontano da edifici e alberi alti.
- Rimanere fermi per diversi minuti.

Il dispositivo non si ricarica nel veicolo

- Verificare che il veicolo sia acceso e che stia fornendo alimentazione alla presa di alimentazione.
- Verificare che la temperatura interna del veicolo rientri nell'intervallo di temperatura di ricarica indicato nelle specifiche.
- Nella scatola dei fusibili del veicolo, verificare che il fusibile della presa di alimentazione del veicolo sia intatto.

La batteria non rimane carica a lungo

- Ridurre la luminosità dello schermo (*Impostazioni dello schermo, pagina 47*).
- Ridurre il tempo di autospegnimento dello schermo (*Impostazioni dello schermo, pagina 47*).
- Ridurre il volume (*Configurazione dell'audio e del volume delle notifiche, pagina 48*).
- Disattivare il wi-fi quando non è in uso (*Collegamento a una rete wireless, pagina 46*).
- Attivare la modalità di risparmio energetico sul dispositivo quando questo non è in uso (*Accensione e spegnimento del dispositivo, pagina 9*).
- Non esporre il dispositivo a temperature estreme.
- Non lasciare il dispositivo in un luogo esposto ai raggi solari diretti.

Il dispositivo non si connette al telefono

- Selezionare **Impostazioni > Reti wireless > Bluetooth**.
L'opzione Bluetooth deve essere attivata.
- Attivare la tecnologia wireless Bluetooth sul telefono e posizionarlo a una distanza di 10 m (33 piedi) dal dispositivo.
- Verificare che il telefono sia compatibile.
Per ulteriori informazioni, visitare il sito Web www.garmin.com/bluetooth.
- Completare nuovamente il processo di associazione.
Per ripetere il processo di associazione è necessario rimuovere l'associazione del telefono e del dispositivo (*Eliminazione di un dispositivo Bluetooth associato, pagina 38*) e completare il processo di associazione (*Associazione allo smartphone, pagina 35*).

Appendice

Garmin PowerSwitch

⚠ AVVERTENZA

Garmin consiglia di far installare il dispositivo esclusivamente da tecnici esperti e qualificati. Il collegamento errato del cavo di alimentazione potrebbe provocare danni al prodotto o alla batteria, nonché lesioni alla persona.

È possibile utilizzare un dispositivo Garmin PowerSwitch connesso per controllare le luci, le ventole e altro ancora dal dispositivo RV / Camper.

Informazioni sull'installazione

- Il dispositivo deve essere montato vicino alla batteria ed entro il raggio di azione del cavo di alimentazione fornito.
- La superficie di installazione deve essere sufficientemente stabile da sostenere il peso del dispositivo.
- Lasciare spazio sufficiente per l'inserimento e il collegamento di tutti i cavi.

Installazione del dispositivo

Prima di installare il dispositivo, è necessario selezionare una posizione di montaggio e acquistare la minuteria adatta alla superficie di montaggio.

AVVISO

Quando si praticano i fori di riferimento e si fissa il supporto sul veicolo, evitare di scegliere posizioni in cui sono presenti cavi, air bag e relativi coperchi, HVAC e altri oggetti. Garmin non è responsabile per alcun danno o conseguenza relativa all'installazione.

- 1 Posizionare il supporto nella posizione scelta.



- 2 Utilizzando il supporto come modello, contrassegnare la posizione dei due fori ①.
- 3 Praticare i fori di riferimento (facoltativo).
Per alcuni tipi di materiale di montaggio, è necessario praticare i fori di riferimento. Non perforare il supporto.
- 4 Fissare saldamente il supporto alla superficie utilizzando la minuteria appropriata per la superficie di montaggio.

Apertura del coperchio anteriore

Aprire il coperchio anteriore per effettuare i collegamenti elettrici.

- 1 Sollevare il fermo del coperchio anteriore ① e ruotarlo in senso antiorario.



- 2 Estrarre il coperchio anteriore dal dispositivo.



Collegamento degli accessori

AVVISO

Non utilizzare il dispositivo per controllare o azionare un verricello. La mancata osservanza di questa avvertenza può causare danni al veicolo o al dispositivo.

Non collegare una fonte di alimentazione a un terminale di uscita degli accessori. La mancata osservanza di questa avvertenza può causare danni al veicolo o al dispositivo.

Requisiti degli accessori:

- Verificare l'ampereaggio nominale di ciascun accessorio prima di collegarlo al dispositivo Garmin PowerSwitch. Il dispositivo supporta accessori fino a 30 A per ciascun canale e un massimo di 100 A per l'intero sistema.
 - Utilizzare i cavi 10 AWG (6 mm²) per gli accessori che utilizzano da 20 a 30 A.
 - Utilizzare cavi da 12 AWG (4 mm²) per gli accessori che utilizzano da 10 a 20 A.
 - Utilizzare cavi da 14 AWG (2,5 mm²) per gli accessori che utilizzano meno di 10 A.
 - Utilizzare terminali di dimensioni appropriate per tutti i collegamenti degli accessori.
 - Crimpare saldamente tutti i connettori dei terminali.
- 1 Collegare il cavo positivo dall'accessorio ① a uno dei terminali degli accessori ② sul dispositivo Garmin PowerSwitch.

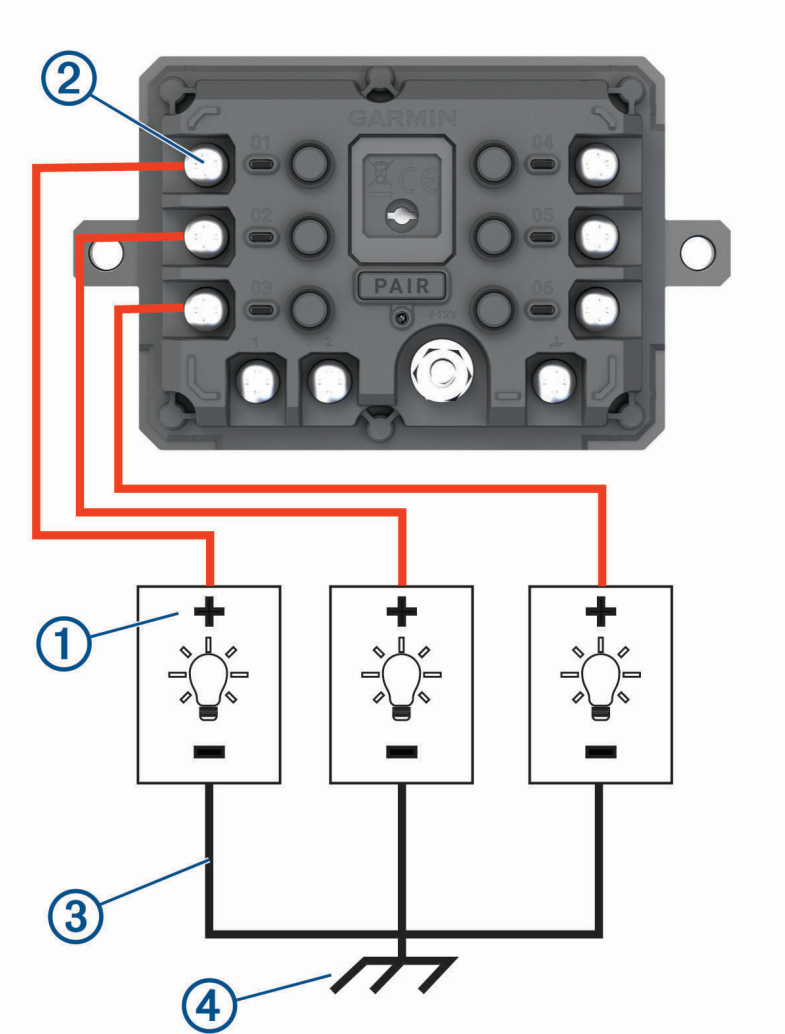

- 2 Collegare il cavo negativo o di massa ③ a un prigioniero di massa non verniciato ④ sul telaio del veicolo, a un blocco di distribuzione della massa o direttamente al terminale negativo della batteria.

ATTENZIONE

Non collegare i cavi di massa degli accessori al terminale di massa (GND) sul dispositivo Garmin PowerSwitch, poiché facendolo si potrebbero causare lesioni alle persone o danni materiali oppure pregiudicare la funzionalità del dispositivo.

- 3 Verificare che tutti i collegamenti elettrici siano ben saldi e che non si allentino durante l'uso.

Collegamento di un ingresso di controllo

È possibile collegarsi ai terminali di controllo per consentire al dispositivo Garmin PowerSwitch di attivare uscite personalizzabili. Ad esempio, è possibile collegare il commutatore di accensione del veicolo a un terminale di ingresso di controllo per accendere automaticamente gli accessori ogni volta che si avvia il veicolo. I terminali di comando rilevano un segnale da 3.3 V a 18 V. È possibile configurare le funzioni di uscita con l'app Garmin PowerSwitch.

Collegare il cavo di controllo dalla sorgente di controllo del veicolo a uno dei due terminali di controllo sul dispositivo Garmin PowerSwitch.

Collegamento del dispositivo all'alimentazione del veicolo

Per poter collegare all'alimentazione del veicolo il dispositivo è necessario rimuovere l'etichetta di avvertenza dal terminale +12V dello stesso.

Verificare sempre che i collegamenti elettrici siano ben saldi e che rimangano in questa condizione durante l'uso del dispositivo.

- 1 Collegare l'estremità ad anello grande del filo di massa in dotazione ① al morsetto negativo della batteria del veicolo.

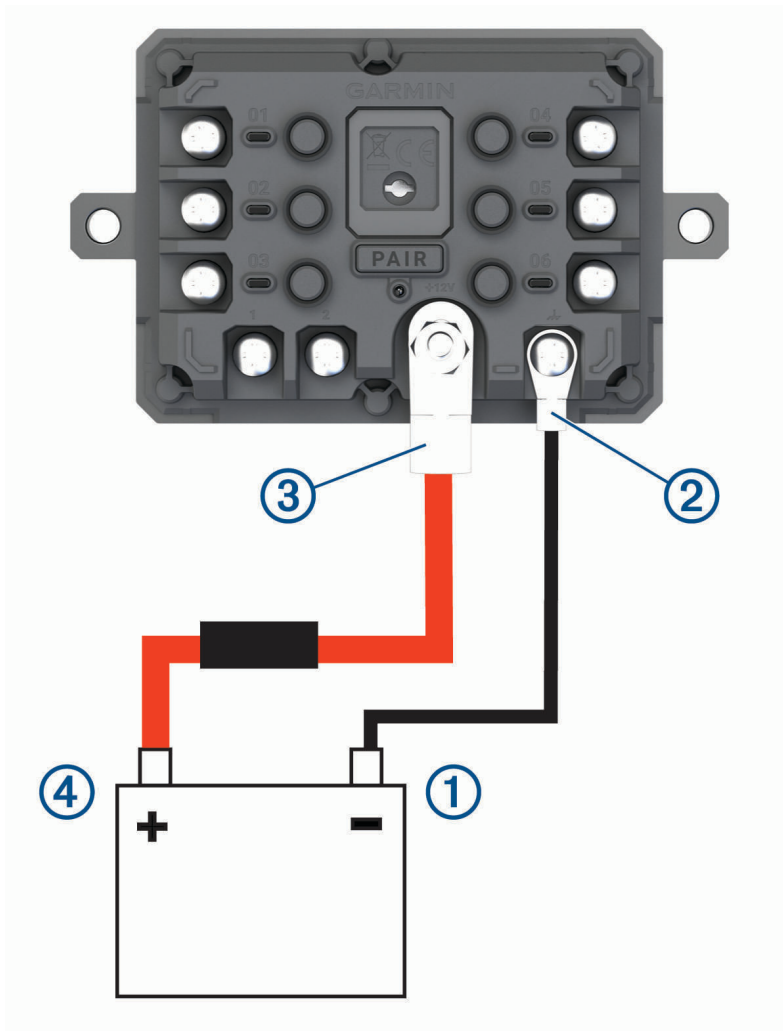

- 2 Collegare l'altra estremità del cavo di terra al terminale **GND** ② sul dispositivo.
- 3 Collegare l'estremità ad anello piccola del cavo da 12 V in dotazione al terminale **+12V** ③ sul dispositivo.
- 4 Serrare il dado da $\frac{3}{8}$ poll. sul terminale +12V con una coppia massima di 4,52 N-m (40 lbf-poll.). Verificare che il dado non possa essere allentato manualmente.

AVVISO

Non serrare eccessivamente il terminale +12V per evitare di danneggiarlo.

- 5 Collegare l'estremità ad anello grande del cavo da 12 V ④ al terminale positivo della batteria del veicolo.

Associazione a un dispositivo di navigazione Garmin

È possibile associare il dispositivo Garmin PowerSwitch a un dispositivo di navigazione Garmin compatibile.

- 1 Accendere il dispositivo Garmin PowerSwitch e posizionare il dispositivo di navigazione Garmin compatibile a una distanza di 1 m (3,3 piedi).
- 2 Sul dispositivo di navigazione compatibile, aprire l'app Garmin PowerSwitch.
- 3 Attenersi alle istruzioni visualizzate per completare il processo di associazione e configurazione.

Viene visualizzata la dashboard della app principale. Una volta associati i dispositivi, questi si connettono automaticamente tra di loro quando sono accesi e in prossimità.

Caratteristiche tecniche di Garmin PowerSwitch

| | |
|--|--|
| Dimensioni (P x L x A) | 75 x 125 x 32 mm (2,95 x 4,92 x 1,26 poll.) |
| Intervallo temperatura di esercizio | Da -25° a 85°C (da -13° a 185°F) |
| Frequenza wireless | 2,4 GHz a 14 dBm |
| Alimentazione | Da 12 a 16 V utilizzando il cavo di alimentazione accendisigari incluso. |
| Uscita massima accessori | 30 A |
| Uscita massima sistema | 100 A |
| Assorbimento di corrente con tutte le uscite disattivate | 3 mA |
| Classificazione di impermeabilità | IEC 60529 IPX7 ¹ |

Risoluzione dei problemi

Il mio dispositivo Garmin PowerSwitch non rimane connesso

- Verificare che il dispositivo Garmin PowerSwitch riceva l'alimentazione.
- Verificare che la tecnologia Bluetooth sia attivata sullo smartphone o sul dispositivo di navigazione associato.
- Avvicinare il dispositivo di navigazione o lo smartphone al dispositivo Garmin PowerSwitch.
- Verificare che la batteria del veicolo fornisca almeno 12 V di alimentazione.

Il dispositivo Garmin PowerSwitch disattiva automaticamente tutte le uscite per preservare la batteria del veicolo se il livello di tensione di quest'ultima è inferiore agli 11 V (*Gli accessori non ricevono alimentazione, pagina 60*).

Gli accessori non ricevono alimentazione

- Verificare che il dispositivo Garmin PowerSwitch stia ricevendo alimentazione dalla batteria del veicolo.
- Verificare che la batteria del veicolo fornisca almeno 12 V di alimentazione.

Il dispositivo Garmin PowerSwitch disattiva automaticamente tutte le uscite per preservare la batteria del veicolo se il livello di tensione di quest'ultima è inferiore agli 11 V. Le uscite vengono riattivate quando il dispositivo rileva un livello di tensione superiore ai 12 V.

- Verificare che i collegamenti elettrici siano ben saldi e che non si allentino durante l'uso del veicolo.
- Verificare che ogni accessorio collegato consumi meno di 30 A.

Se un accessorio consuma più di 30 A, il dispositivo ne disattiva automaticamente l'uscita.

- Verificare che il carico totale del sistema sia inferiore a 100 A.
Se il dispositivo rileva un carico di sistema superiore a 100 A, disattiva automaticamente tutte le uscite.
- Ispezionare tutti i collegamenti elettrici per eventuali cortocircuiti elettrici.

¹ Il dispositivo resiste all'esposizione accidentale all'acqua fino a 1 m per un massimo di 30 min. Per ulteriori informazioni, visitare il sito Web www.garmin.com/waterrating.

Videocamere wireless

Il dispositivo è in grado di visualizzare il feed video di una o più videocamere wireless connesse.

Associazione di una videocamera posteriore BC™ 50 a un dispositivo di navigazione Garmin

Per poter effettuare il collegamento a una videocamera, è necessario attivare l'impostazione Wi-Fi sul dispositivo di navigazione Garmin.

La videocamera posteriore wireless BC 50 è compatibile con alcuni dispositivi di navigazione Garmin con Android. Consultare la pagina garmin.com/bc50 per ulteriori informazioni sulla compatibilità dei dispositivi.

È possibile associare fino a quattro videocamere posteriori wireless BC 50 al dispositivo di navigazione Garmin compatibile.

- 1 Aggiornare il dispositivo di navigazione alla versione software più recente.

Il dispositivo in uso potrebbe non supportare la videocamera BC 50 senza il software più recente. Per ulteriori informazioni sull'aggiornamento del software, consultare il Manuale Utente del dispositivo di navigazione.

- 2 Accendere il dispositivo di navigazione Garmin e posizionarlo a una distanza massima di 3 m (10 piedi) dalla videocamera.
- 3 Mettere il veicolo in retromarcia per alimentare la videocamera.
- 4 Selezionare **☰** > **Strumenti** > **Rear View** > **+** > **Garmin BC50**.
- 5 Selezionare la videocamera BC 50 dall'elenco delle videocamere disponibili.
- 6 Posizionare le linee guida utilizzando le frecce visualizzate.
Se la videocamera o il veicolo non sono posizionati correttamente per completare l'allineamento alle linee guida, è possibile completare il processo di allineamento in seguito.
- 7 Selezionare **Salva**.

Dopo aver completato il processo di associazione con una videocamera per la prima volta, la videocamera e il dispositivo di navigazione si collegano automaticamente quando sono accesi e si trovano entro il raggio di copertura.

Collegamento di una videocamera posteriore

Per collegare una videocamera posteriore cablata è necessario acquistare un accessorio di supporto video opzionale, che include un connettore di ingresso video composito da 3,5 mm. Visitare il sito Web garmin.com per acquistare un supporto accessorio. L'accessorio per il supporto video è incluso in alcuni modelli di dispositivo.

È possibile collegare una videocamera posteriore e visualizzare il video da essa registrato sullo schermo del dispositivo.

- 1 Sostituire il supporto del dispositivo originale con l'accessorio di supporto video.
- 2 Collegare il cavo video della videocamera al connettore di ingresso video ① posizionato sul supporto.



Visualizzazione della videocamera posteriore

AVVERTENZA

Se utilizzato correttamente, questo dispositivo consente una migliore consapevolezza dell'ambiente circostante. Se utilizzato in modo errato, l'utente può distrarsi visualizzando lo schermo e ciò può causare incidenti con lesioni personali o morte. Le informazioni sul dispositivo devono essere visualizzate in un colpo d'occhio. Mantenere sempre l'attenzione sull'ambiente circostante e non guardare fisso lo schermo onde evitare distrazioni. Visualizzare lo schermo potrebbe impedire di evitare ostacoli o pericoli.

Dopo aver associato la videocamera al dispositivo di navigazione Garmin compatibile, lo streaming video compare automaticamente quando si accende il navigatore. È comunque possibile richiamare manualmente la videocamera in qualsiasi momento.

- Se il dispositivo di navigazione è collegato a una presa di alimentazione collegata all'accensione (consigliato), mettere in moto il veicolo.
- Se il dispositivo di navigazione è collegato a una presa di alimentazione sempre accesa, accendere il dispositivo di navigazione.
- Per visualizzare la videocamera manualmente, selezionare .
- Per mostrare o nascondere la videocamera utilizzando i comandi vocali, pronunciare **Mostra video** o **Nascondi video**.

NOTA: i comandi vocali non sono disponibili su tutti i dispositivi di navigazione. I comandi vocali possono variare in base al modello del dispositivo di navigazione. Questa funzione non è disponibile per tutte le lingue o potrebbe richiedere un'ulteriore configurazione del dispositivo di navigazione. Per ulteriori informazioni, vedere l'app Comando vocale o Controllo vocale sul dispositivo di navigazione oppure il Manuale Utente del dispositivo di navigazione.

Viene mostrata l'immagine ripresa dalla telecamera. Quando la videocamera rileva la marcia avanti, essa interrompe automaticamente l'invio del video e il dispositivo di navigazione torna al normale funzionamento. Il video della videocamera viene nascosto automaticamente dopo 2 minuti e 30 secondi, indipendentemente dal fatto che il veicolo si sia mosso in avanti.





Passare da una videocamera all'altra

Quando più videocamere posteriori trasmettono al dispositivi, è possibile passare tra una vista e l'altra delle videocamere.

- 1 Selezionare  > **Strumenti** > **Rear View**.
- 2 Selezionare una videocamera dalla parte inferiore dello schermo.
Viene visualizzato il feed video della videocamera.

Modifica dell'orientamento della videocamera

A seconda della posizione della videocamera nel veicolo, il video sul dispositivo potrebbe apparire capovolto o speculare per impostazione predefinita. Ruotare il video in orizzontale o capovolgere il video in verticale per correggere il video.

- 1 Dalla vista della videocamera, selezionare un'opzione:
 - Selezionare  > **Regola video**.
 - Toccare lo schermo e selezionare .
- 2 Selezionare  per invertire l'immagine o  per capovolgere l'immagine.
- 3 Selezionare .

Collegare una Dash Camera al supporto alimentato

⚠ AVVERTENZA

È responsabilità dell'utente assicurarsi che il supporto si trovi in una posizione che consente di rispettare tutte le leggi e le ordinanze applicabili e che non ostacoli la visuale della strada in modo da garantire l'uso del veicolo in condizioni di sicurezza.

Prima di collegare una dash camera al supporto alimentato, è necessario montare il dispositivo dash camera sul parabrezza.

È possibile utilizzare il supporto del dispositivo RV / Camper per alimentare una dash camera Garmin compatibile. Questo può essere utile se è necessario collegare il dispositivo RV / Camper e la dash camera alla stessa fonte di alimentazione nel veicolo.

- 1 Installare il dispositivo RV / Camper nel veicolo e collegarlo all'alimentazione (*Installazione e alimentazione del dispositivo nel veicolo, pagina 3*).
- 2 Se necessario, rimuovere il dispositivo RV / Camper dal supporto magnetico per individuare più facilmente la porta USB.
- 3 Inserire il cavo di alimentazione della dash camera nella porta USB ① sul veicolo.



Gestione dati

Il dispositivo è dotato di un alloggiamento per la scheda di memoria per la memorizzazione di dati aggiuntivi.

NOTA: il dispositivo è compatibile con Windows 7 e versioni successive e con Mac OS 10.7 e versioni successive. I computer Apple potrebbero richiedere ulteriori software di terze parti per la lettura e la scrittura dei file.

Informazioni sulle schede di memoria

È possibile acquistare schede di memoria presso un rivenditore di articoli elettronici o acquistare software di mappatura Garmin preinstallati (www.garmin.com). Le schede di memoria possono essere utilizzate per memorizzare file quali mappe e POI.

Formattare la scheda di memoria

Il dispositivo richiede una scheda di memoria formattata utilizzando il file system FAT32. È possibile utilizzare il dispositivo per formattare la scheda utilizzando questo file system.

È necessario formattare una nuova scheda di memoria se non è stata formattata con il file system FAT32.

NOTA: la formattazione della scheda di memoria elimina tutti i dati in essa presenti.

- 1 Selezionare **Impostazioni > Dispositivo > Archiviazione e USB.**
- 2 Selezionare la scheda di memoria.
- 3 Selezionare **⋮ > Impostazioni archiviazione > Formatta > Formatta scheda SD.**
- 4 Selezionare **Fatto.**

Collegamento del dispositivo al computer

È possibile collegare il dispositivo al computer utilizzando un cavo USB.

- 1 Inserire il connettore più piccolo del cavo USB nella porta del dispositivo.
- 2 Collegare il connettore più grande del cavo USB a una porta del computer.
- 3 Quando il dispositivo RV / Camper chiede di attivare la modalità di trasferimento dei file, selezionare **Continua.**

A seconda del sistema operativo sul computer, il dispositivo viene visualizzato come dispositivo portatile, unità rimovibile o disco rimovibile.

Trasferimento dei dati del computer

- 1 Collegare il dispositivo al computer (*Collegamento del dispositivo al computer, pagina 64*).

A seconda del sistema operativo sul computer, il dispositivo viene visualizzato come dispositivo portatile, unità rimovibile o disco rimovibile.

- 2 Sul computer, aprire la cartella da cui si desidera copiare i file.
- 3 Selezionare un file.
- 4 Selezionare **Modifica > Copia.**
- 5 Cercare una cartella sul dispositivo.
- 6 Selezionare **Modifica > Incolla.**

NOTA: per un'unità o volume rimovibile, non inserire i file nella cartella Garmin.

Trasferimento di file GPX dal computer



I computer Apple possono richiedere software aggiuntivi di terze parti, come Android File Transfer, per leggere e scrivere file sul dispositivo.

Se sono già stati creati percorsi da utilizzare sul dispositivo, è possibile trasferire i file GPX direttamente dal computer.

- 1 Collegare il dispositivo al computer (*Collegamento del dispositivo al computer, pagina 64*).
Il dispositivo viene visualizzato come dispositivo portatile.
- 2 Sul computer, aprire la cartella da cui si desidera copiare i file.
- 3 Selezionare un file GPX.
- 4 Selezionare **Modifica > Copia.**
- 5 Accedere alla cartella GPX sul dispositivo.
- 6 Selezionare **Modifica > Incolla.**

Esportazione di file GPX con l'app Garmin Drive

È possibile condividere dati, come waypoint e percorsi, in formato file GPX utilizzando l'app Garmin Drive.

- 1 Sul dispositivo RV / Camper, selezionare un'opzione:
 - Per condividere waypoint, selezionare **Dove si va?** > **Salvate** >  > **Condividi** > **Garmin Drive**.
 - Per condividere percorsi, selezionare  > **Navigazione** > **Pianifica percorsi** > **Viaggi salvati** >  > **Condividi** > **Garmin Drive**.
- 2 Selezionare uno o più waypoint o percorsi.
- 3 Selezionare **Fatto**.
- 4 Sul telefono, aprire l'app Garmin Drive.
- 5 Attenersi alle istruzioni visualizzate per condividere i file .gpx.



Importazione di file GPX con l'app Garmin Drive

È possibile importare dati, come waypoint e percorsi, in formato file GPX utilizzando l'app Garmin Drive. Ad esempio, è possibile inviare waypoint o percorsi ricevuti in una e-mail al dispositivo RV / Camper.

- 1 Sullo smartphone, selezionare un file .gpx e aprirlo con l'app Garmin Drive.
- 2 Attenersi alle istruzioni visualizzate nell'app Garmin Drive.
- 3 Sul dispositivo RV / Camper, selezionare un'opzione:
 - Per visualizzare i waypoint importati, selezionare **Dove si va?** > **Salvate**.
 - Per visualizzare i percorsi importati, selezionare  > **Navigazione** > **Pianifica percorsi** > **Viaggi salvati**.

Esportazione di file GPX con una scheda di memoria

È possibile condividere dati, come waypoint e percorsi, in formato file GPX su una scheda microSD compatibile.

- 1 Inserire una scheda microSD compatibile nell'alloggiamento della scheda di memoria sul dispositivo.
- 2 Sul dispositivo RV / Camper, selezionare un'opzione:
 - Per condividere waypoint, selezionare **Dove si va?** > **Salvate** >  > **Condividi** > **Scheda di memoria**.
 - Per condividere percorsi, selezionare  > **Navigazione** > **Pianifica percorsi** > **Viaggi salvati** >  > **Condividi** > **Scheda di memoria**.
- 3 Selezionare uno o più waypoint o percorsi.
- 4 Selezionare **Fatto**.

Importazione di file GPX con una scheda di memoria

È possibile importare dati, tra cui waypoint e percorsi, in formato file GPX da una scheda microSD compatibile.

- 1 Inserire una scheda microSD compatibile contenente uno o più file .gpx nell'alloggiamento della scheda di memoria sul dispositivo.
Il dispositivo RV / Camper importa automaticamente i file .gpx trovati sulla scheda microSD.
- 2 Selezionare un'opzione:
 - Per visualizzare i waypoint importati, selezionare **Dove si va?** > **Salvate**.
 - Per visualizzare i percorsi importati, selezionare  > **Navigazione** > **Pianifica percorsi** > **Viaggi salvati**.

Acquisto di altre mappe

- 1 Accedere alla pagina dei prodotti per dispositivi garmin.com.
- 2 Fare clic sulla scheda **Mappa**.
- 3 Seguire le istruzioni visualizzate sullo schermo.

Acquisto degli accessori

- Gli accessori opzionali sono disponibili sul sito Web garmin.com o presso il proprio rivenditore Garmin.

