

DMX5023DABS DMX553DABS

MONITEUR AVEC RÉCEPTEUR
MODE D'EMPLOI

JVCKENWOOD Corporation

- Des informations actualisées (le dernier mode d'emploi, les mises à jour du système, les nouvelles fonctions, etc.) sont disponibles sur le site <<https://www.kenwood.com/cs/ce/>>.



Android
Auto

Table des matières

Avant l'utilisation 4

Précautions.....	4
Comment lire ce manuel	5

Utilisation de base 6

Fonctions des boutons en façade	6
Mise en marche de l'appareil	6
Mise en route	7
Régler le volume.....	8
Fonctionnement tactile	8
Descriptions de l'écran d'ACCUEIL	9
Descriptions de l'écran de sélection de source.....	9
Descriptions de l'écran de commande de source.....	11
Menu contextuel	12
Écran des listes	12

APPLICATIONS 13

Utilisation d'Apple CarPlay.....	13
Utilisation d'Android Auto™.....	14
Opération de réplique USB pour iPhone	15
Opération de réplique USB pour smartphone Android	16

USB 18

Connecter un périphérique USB.....	18
Utilisation de base USB	18
Recherche	20

Radio 21

Utilisation de base de la radio	21
Utilisation de la mémorisation	22
Utilisation de la sélection	22
Trafic routier	23
Configuration de la radio.....	23

Radio numérique 24

Fonctionnement de base de la radio numérique	24
Mémorisation des services dans la mémoire préglée	25
Utilisation de la sélection	25
Infos-traffic.....	26
Configuration de la Radio numérique	27

Utilisation du Bluetooth 28

Informations pour l'utilisation de périphériques Bluetooth®	28
Enregistrez le périphérique Bluetooth	29
Configuration de la connexion.....	29
Utilisation d'un appareil audio Bluetooth en lecture	30
Utilisation du module mains-libres.....	31
Configuration Mains libres.....	35

Autres appareils externes 36

Caméra de vision	36
------------------------	----

Configuration générale 38

Configuration d'écran du moniteur.....	38
Configuration système	38
Configuration de l'interface utilisateur	39
Configuration spéciale	40
Configuration de l'affichage.....	40
Configuration de AV	41
Configuration de la connexion.....	42

Contrôle de l'audio 44

Configuration de l'enceinte/du répartiteur	44
Contrôle de l'audio en général	45
Contrôle d'égaliseur	46
Décalage du volume	47
Effet sonore.....	47
Position d'écoute/DTA	48

Télécommande 49

Fonctions des boutons de la télécommande	50
---	----

Connexion/Installation 51

Avant l'installation	51
Installation de l'appareil.....	52

Dépannage 58

Problèmes et solutions.....	58
Messages d'erreur	58

Annexes 59

Supports et fichiers pouvant être lus.....	59
Spécifications.....	60
À propos de cet appareil.....	62

Avant l'utilisation

IMPORTANT

- Veuillez lire attentivement ce manuel afin d'assurer une utilisation correcte avant d'utiliser ce produit. Il est particulièrement important que vous lisiez et respectiez les AVERTISSEMENTS et les PRECAUTIONS de ce manuel. Veuillez conserver ce manuel dans un endroit sûr et accessible pour pouvoir vous y référer ultérieurement.

Précautions

▲ AVERTISSEMENTS

■ Pour éviter toute blessure ou incendie, prenez les précautions suivantes :

- Pour éviter un court-circuit, ne mettez ni ne laissez jamais d'objets métalliques (comme des pièces de monnaie ou des outils en métal) à l'intérieur de l'appareil.
- Ne regardez pas ni ne fixez votre regard sur l'affichage de l'appareil trop longtemps pendant la conduite.
- Si vous rencontrez des problèmes pendant l'installation, consultez votre revendeur KENWOOD.

■ Précautions d'utilisation de l'appareil

- Lorsque vous achetez des accessoires en option, vérifiez auprès de votre revendeur KENWOOD qu'ils fonctionneront avec votre modèle et dans votre région.
- Vous avez le choix de la langue dans laquelle s'affichent les menus, les balises des fichiers audio, etc. Voir **Configuration de l'interface utilisateur (p.39)**.
- Les fonctions Radio Data System ou Radio Broadcast Data System sont inopérantes dans les zones où le service n'est pris en charge par aucune station de radiodiffusion.

■ Protection du moniteur

- Ne touchez pas le moniteur avec un stylo à bille ou tout autre outil pointu. Cela pourrait l'endommager.

■ Nettoyage de l'appareil

- Si la façade de l'appareil est tâchée, essuyez-la avec un chiffon doux et sec comme un chiffon en silicone. Si la façade est très sale, essuyez-la avec un chiffon imbibé d'un produit de nettoyage neutre, puis essuyez-la à nouveau avec un chiffon doux et sec propre.

REMARQUE

- La pulvérisation directe de produit de nettoyage sur l'appareil risque d'endommager les pièces mécaniques. Si vous nettoyez la façade avec un chiffon trop rugueux ou un liquide volatil, comme un solvant ou de l'alcool, vous risquez d'en rayer la surface ou d'effacer les caractères sérigraphiés.

■ Comment réinitialiser votre appareil

- Si l'appareil ou l'appareil connecté ne fonctionne pas correctement, réinitialisez l'appareil. Appuyez sur le bouton <Reset>. L'appareil revient aux réglages d'usine.

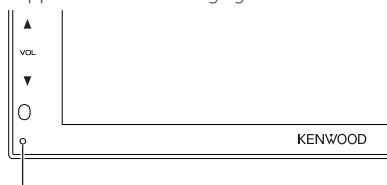

Bouton de réinitialisation

REMARQUE

- Débranchez le périphérique USB avant d'appuyer sur le bouton < Reset >. Le fait d'appuyer sur le bouton < Reset > avec le périphérique USB branché risque d'endommager les données stockées dans ce dernier. Pour savoir comment débrancher le périphérique USB, voir **Déconnecter le périphérique USB (p.18)**.
- Lorsque l'appareil est mis sous tension après une réinitialisation, l'écran de CONFIGURATION initiale s'affiche. Voir **Configuration initiale (p.7)**.

Réception du signal GPS

Lors de la première mise sous tension de l'appareil, vous devez attendre que le système acquière les signaux satellite pour la première fois. Ce processus peut durer quelques minutes. Pour une acquisition rapide des signaux, veillez à ce que votre véhicule se trouve à l'extérieur, sur une zone ouverte éloignée des bâtiments hauts et des arbres.

Après la première acquisition des signaux satellite, le système pourra acquérir les signaux satellite plus rapidement par la suite.

Avertissement pour les utilisateurs de smartphones

- L'exécution en simultané de plusieurs applications sur votre smartphone, en écran partagé, sollicite tout particulièrement son microprocesseur, d'où une altération potentielle des performances et de la qualité des communications.
- Afin d'obtenir des résultats optimaux lors de l'appariement avec votre récepteur KENWOOD, assurez-vous de fermer toutes les applications inutilisées.

Comment lire ce manuel

- Les écrans et façades illustrés dans le présent manuel sont des exemples destinés à fournir des explications plus claires des opérations. C'est pourquoi il est possible qu'ils soient différents des écrans effectivement affichés ou de la façade de l'appareil, ou que certaines séquences d'affichage soient différentes.
- **Langue des indications** : Les indications en anglais sont utilisées dans un but explicatif. Vous pouvez choisir la langue des indications à partir du menu **SETUP**. Voir **Configuration de l'interface utilisateur (p.39)**.



Ce symbole sur le produit signifie que des instructions d'utilisation et d'entretien importantes sont contenues dans ce manuel. Assurez-vous de lire attentivement les instructions de ce manuel.

Utilisation de base

Fonctions des boutons en façade

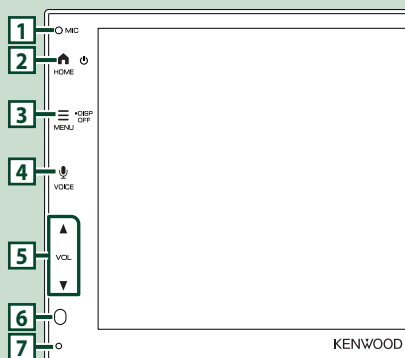

REMARQUE

- Les écrans illustrés dans le présent guide sont des exemples destinés à fournir des explications plus claires des opérations. Pour cette raison, il peut arriver qu'ils soient différents de ceux rencontrés dans la réalité.
- Un bruit à l'intérieur du véhicule pendant un appel peut affecter la qualité de l'appel. Si la qualité de l'appel est médiocre, nous vous recommandons de régler le ventilateur du climatiseur sur le réglage le plus bas.

	Désignation • Mouvement
1	Microphone intégré • Parlez via le mode mains libres Bluetooth lorsqu'un téléphone Bluetooth est connecté.
2	HOME • Affiche l'écran d'ACCUEIL (p.9). • Appuyez et maintenez enfoncé pour mettre l'appareil hors tension. • Quand l'appareil est éteint, permet de le mettre en marche.
3	MENU • Affiche l'écran du menu contextuel. • Appuyez et maintenez enfoncé pour éteindre l'écran.
4	VOICE • Affiche l'écran de reconnaissance vocale (p.33).

	Désignation • Mouvement
5	▼, ▲ (VOL) • Règle le volume. Le volume augmentera jusqu'à 15 tant que vous maintiendrez ▲ enfoncé.
6	Capteur à distance • Reçoit le signal de la télécommande.
7	Réinitialisation • Si l'appareil ou l'appareil qui y est connecté ne fonctionne pas correctement, appuyez sur ce bouton pour que l'appareil retrouve les réglages initiaux.

Mise en marche de l'appareil

1 Appuyez sur le bouton HOME.

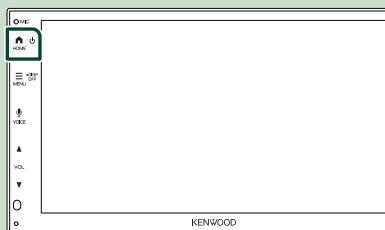

➤ L'appareil se met en marche.

● Pour éteindre l'appareil :

1 Appuyez sur le bouton HOME et maintenez-le enfoncé.

REMARQUE

- Si c'est la première fois que vous mettez en marche l'appareil après son installation, il vous faut procéder à la Configuration initiale (p.7).

Mise en route

Configuration initiale

Effectuez cette configuration lors de la première utilisation de cet appareil.

1 Réglez chaque option comme suit.



■ Language

Sélectionne la langue utilisée sur l'écran de commande et sur les éléments de configuration. La langue sélectionnée par défaut est « **British English(en)** ».

① Touchez **Language**.

② Sélectionnez la langue désirée.

③ Touchez **Close**.

■ Clock

Règle la synchronisation de l'horloge et l'ajuste.

Pour les explications détaillées, voir **Réglages du calendrier/horloge (p.7)**.

■ Camera

Configurez les paramètres de caméra.

① Touchez **Camera**.

② Réglez chaque option et touchez **OK**.

Pour les explications détaillées, voir **Configuration des caméras (p.36)**.

■ DEMO

Permet de paramétrer le mode de démonstration. Le choix par défaut est "ON".

① Touchez **DEMO** et réglez **ON** ou **OFF**.

2 Touchez **Finish**.



REMARQUE

- Ces réglages sont paramétrables depuis le menu de configuration. Voir **Configuration générale (p.38)**.

Réglages du calendrier/horloge

1 Appuyez sur le bouton **MENU**.

➤ Le menu contextuel s'affiche.

2 Touchez .



➤ L'écran de menu de configuration s'affiche.

3 Touchez **User Interface**.

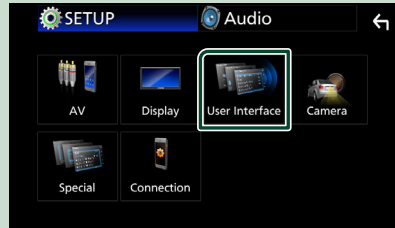

➤ L'écran d'interface utilisateur s'affiche.

4 Réglez chaque option comme suit.

Faites défiler la page pour afficher les éléments cachés.

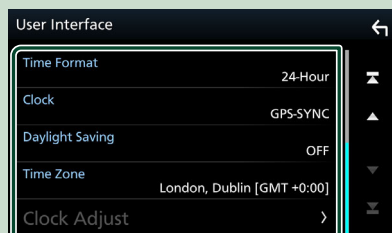

■ Time Format

Sélectionnez le format d'affichage de l'heure.

12-Hour / 24-Hour (valeur par défaut)

■ Clock

GPS-SYNC (Par défaut) : Synchronise l'heure de l'horloge avec le GPS.

Manual : Réglez l'horloge manuellement.

■ Daylight Saving

(Non utilisé lorsque l'horloge est réglée manuellement)

Activez cette fonction en sélectionnant l'heure supplémentaire pour l'heure d'été (si l'option est disponible dans votre zone résidentielle).

OFF (Par défaut) / **+1 hr.** / **+30 min.**

■ Time Zone

Sélectionnez le fuseau horaire.

■ Clock Adjust

Si vous sélectionnez **Manual** pour l'horloge, réglez la date et l'heure manuellement.

REMARQUE

- Veuillez régler la date et l'heure. Si elles ne sont pas réglées, certaines fonctions peuvent ne pas fonctionner.

Régler le volume.

Pour régler le volume (0 à 40),

Appuyez sur ▲ pour augmenter, et appuyez sur ▼ pour réduire.

Maintenez ▲ enfoncé pour augmenter le volume de façon continue jusqu'au niveau 15.



Fonctionnement tactile

Pour réaliser des opérations sur l'écran, vous devez toucher, toucher longuement, feuilleter ou défiler pour sélectionner un élément, afficher l'écran de menu de réglage, changer la page, etc.

● Toucher

Touchez légèrement l'écran pour sélectionner un élément sur l'écran.

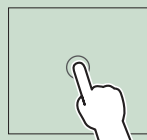

● Toucher longuement

Touchez l'écran et gardez votre doigt sur l'écran jusqu'à ce que l'affichage change ou qu'un message soit affiché.

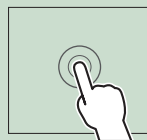

● Feuilleter

Faites glisser votre doigt rapidement vers la gauche ou vers la droite sur l'écran pour changer de page.



Vous pouvez faire défiler l'écran de la liste en le faisant défiler au doigt vers le haut ou vers le bas.

● Défiler

Faites glisser votre doigt vers le haut ou le bas pour faire défiler l'écran.

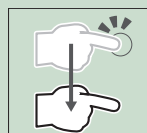

Descriptions de l'écran d'ACCUEIL

La plupart des fonctions sont accessibles depuis l'écran ACCUEIL.



- 1 • Affiche l'écran de contrôle de la source en cours.
- 2 • Informations sur la source actuelle
- 3 • Affiche l'écran de sélection de la source. (p.10)
- 4 • Icônes de raccourci de source de lecture (p.10)
- 5 • Affiche l'écran Mains libres. (p.31)
Lorsque vous vous connectez avec Apple CarPlay ou Android Auto™, le mode de fonctionnement est le même que sur un téléphone fourni dans Apple CarPlay ou Android Auto™.

Affiche l'écran d'ACCUEIL

- 1 Appuyez sur le bouton HOME.

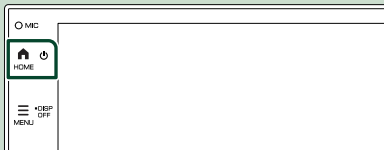

- L'écran d'ACCUEIL apparaît.

Descriptions de l'écran de sélection de source

Vous pouvez afficher toutes les sources de lecture et les options sur l'écran de sélection de source.

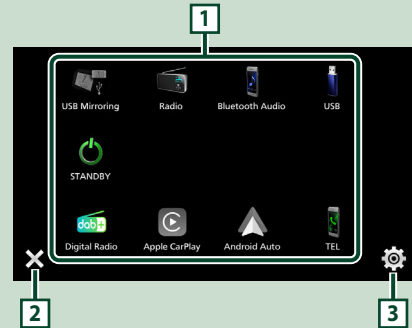

- 1 • Change la source de lecture.
Pour les sources de lecture, voir **Sélectionnez la source de lecture (p.10)**.
- 2 • Revient à l'écran précédent.
- 3 • Affiche l'écran du menu CONFIGURATION. (p.38)

Sélectionnez la source de lecture

- 1 Touchez  sur l'écran d'ACCUEIL.
Depuis cet écran, vous pouvez sélectionner les sources et fonctions suivantes.

	• Bascule vers la diffusion radio numérique. (p.24)
	• Bascule vers l'écran Apple CarPlay depuis l'iPhone connecté. (p.13)
	• Passe à l'écran Android Auto depuis le smartphone Android connecté. (p.14)
	• Affiche l'écran Mains libres. (p.31) Lorsque ni Apple CarPlay, ni Android Auto, ni un téléphone mains libres Bluetooth n'est connecté, le message « Disconnected » s'affiche sur l'écran TEL. Lorsque vous vous connectez avec Apple CarPlay ou Android Auto, le mode de fonctionnement est le même que sur un téléphone fourni dans Apple CarPlay ou Android Auto.
	• Passe à l'écran de miroitage USB depuis le smartphone iPhone ou Android connecté. (P.15, P.16) Il est nécessaire de connecter un smartphone iPhone ou Android avec l'application « MirrorAPP+™ » installée.
	• Commute sur la réception radio. (p.21)
	• Active un lecteur audio Bluetooth. (p.30)
	• Lit les fichiers sur un dispositif USB. (p.18)
	• Met l'appareil en veille. (p.10)

Pour sélectionner la source de lecture sur l'écran ACCUEIL

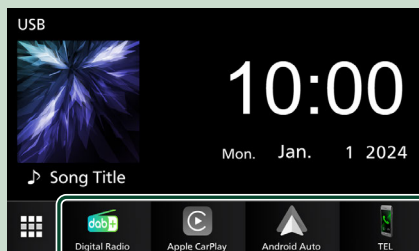

Les 4 éléments affichés sur l'écran de sélection de source comme grandes icônes apparaissent sur l'écran d'ACCUEIL.

Vous pouvez changer des éléments affichés dans cette zone en personnalisant l'écran de sélection de la source. **(p.11)**

Mettez l'appareil en veille

- 1 Touchez  sur l'écran d'ACCUEIL.

- 2 Touchez **STANDBY**.

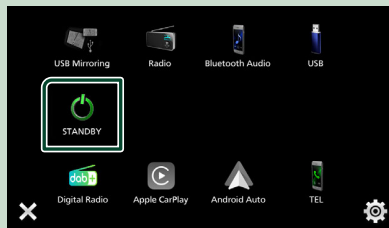

Personnalisez les boutons de raccourcis sur l'écran ACCUEIL

Vous pouvez disposer les pictogrammes des sources comme bon vous semble.

- 1 Touchez  sur l'écran d'ACCUEIL.
- 2 Touchez et maintenez le pictogramme que vous souhaitez déplacer pour passer en mode de personnalisation.
- 3 Faites-le glisser à l'emplacement souhaité.

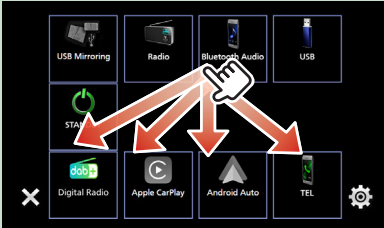

Descriptions de l'écran de commande de source

Certaines fonctions sont accessibles depuis la plupart des écrans.

Indicateurs

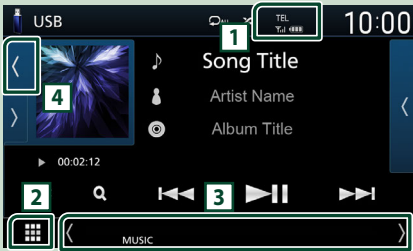

Sous-menu







1 TEL /

Informations concernant les périphériques Bluetooth connectés.

2 Icône de toutes les sources

Affiche toutes les sources.

3 Écran secondaire

-  /  : L'écran secondaire change à chaque fois que vous le touchez. Vous pouvez aussi changer l'écran secondaire en faisant défiler vers la gauche ou la droite sur l'écran.
- Icônes de sources de raccourcis : La source change pour celle que vous avez définie avec un raccourci. Pour le réglage du raccourci, consultez **Personnalisez les boutons de raccourcis sur l'écran ACCUEIL (p.11)**.
- Sous-menu
 - DIM : Opération lorsque l'icône est touchée : La première touche assombrit l'écran, les deuxième, troisième et quatrième touches assombrissent davantage l'écran et la cinquième touche restaure la luminosité d'origine de l'écran.
 -  : Affiche l'écran de l'égaliseur graphique. **(p.46)**
 -  : Affiche l'écran APP (Apple CarPlay/Android Auto) **(p.13)**.
- Indicateurs : Affiche l'état actuel de la source et ainsi de suite.
 - MUTE : La fonction de réglage de coupure de son (sourdine) est active.
 - LOUD : La fonction de réglage du volume est active.

4 Illustration et informations

Vous pouvez choisir d'afficher une illustration et des informations sur le morceau ou seulement des informations détaillées sur le morceau.

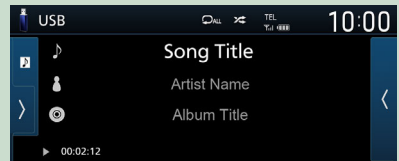
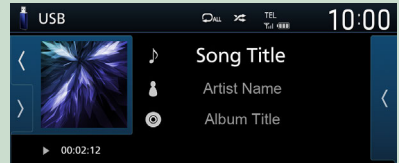

Menu contextuel

1 Appuyez sur le bouton **MENU**.



► Le menu contextuel s'affiche.

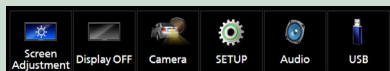

Le menu contient les options suivantes.

	• Affiche l'écran de réglage de l'écran. (p.38)
	• Éteint l'affichage. (p.12)
	• Affiche la caméra de vue. (p.36)
	• Affiche l'écran du menu CONFIGURATION. (p.38)
	• Affiche l'écran du menu de commande audio. (p.44)
	• Affiche l'écran de contrôle de la source en cours. Les fonctionnalités attachées au pictogramme varient selon les sources. Cette icône est pour la source USB.

Mettez l'écran hors tension

1 Sélectionnez dans le menu contextuel.

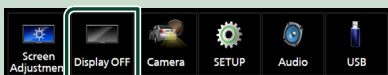

● Pour allumer l'écran

1 Appuyez sur l'affichage.

Écran des listes

Certaines touches de fonction sont communes aux écrans de liste de la plupart des sources.

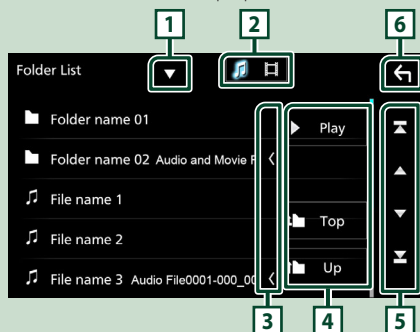

Affiche la fenêtre de sélection de type liste.



Affiche la liste des fichiers de musique ou de film.



Fait défiler le texte affiché.

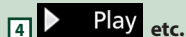

Les touches ayant plusieurs fonctions s'affichent ici.

- **Play** : Joue toutes les pistes dans le dossier contenant la piste actuelle.
- **Up** / **Top** : Remonte au niveau hiérarchique supérieur.



Vous pouvez changer de page pour afficher plus d'éléments en appuyant sur / .

- / : Affiche la page du haut ou la page du bas.



Revient à l'écran précédent.

REMARQUE

- Les boutons qui ne peuvent pas être activés depuis la liste ne sont pas affichés.

APPLICATIONS

Utilisation d'Apple CarPlay

Apple CarPlay est une façon plus intelligente et plus sûre d'utiliser votre iPhone en voiture. Apple CarPlay sélectionne les choses que vous désirez faire avec votre iPhone en conduisant et les affiche sur l'écran du produit. Vous pouvez consulter des itinéraires, passer des appels, envoyer et recevoir des messages et lire de la musique à partir de votre iPhone tout en conduisant. Vous pouvez également utiliser la commande vocale Siri pour simplifier l'utilisation de votre iPhone.

Pour plus d'informations sur Apple CarPlay, visitez

<https://www.apple.com/ios/carplay/>.

REMARQUE

- Si votre iPhone ne fonctionne pas comme vous le souhaitez, essayez de le redémarrer en l'éteignant puis en le rallumant.

Périphériques compatibles avec l'iPhone

Vous pouvez utiliser Apple CarPlay avec les modèles d'iPhone suivants.

- | | |
|---------------------|-------------------------------|
| • iPhone 15 Pro Max | • iPhone SE (2ème génération) |
| • iPhone 15 Pro | • iPhone 11 Pro Max |
| • iPhone 15 Plus | • iPhone 11 Pro |
| • iPhone 15 | • iPhone 11 |
| • iPhone 14 Pro Max | • iPhone XR |
| • iPhone 14 Pro | • iPhone XS Max |
| • iPhone 14 Plus | • iPhone XS |
| • iPhone 14 | • iPhone X |
| • iPhone 13 Pro Max | • iPhone 8 Plus |
| • iPhone 13 Pro | • iPhone 8 |
| • iPhone 13 | • iPhone 7 Plus |
| • iPhone 13 mini | • iPhone 7 |
| • iPhone 12 Pro Max | • iPhone SE |
| • iPhone 12 Pro | • iPhone 6s Plus |
| • iPhone 12 | • iPhone 6s |
| • iPhone 12 mini | |

Préparation

- 1 Connectez votre iPhone avec le câble USB qui correspond au connecteur. (p.57)
- 2 Déverrouillez votre iPhone.

REMARQUE

- Selon le connecteur de l'iPhone, utilisez un câble Lightning-USB d'origine Apple ou un câble USB-IF certifié USB-C® vers un câble USB-A. Si vous utilisez un câble non certifié, il peut ne pas fonctionner correctement.

Boutons de commande et applications disponibles sur l'écran d'accueil d'Apple CarPlay

Vous pouvez utiliser les applications de l'iPhone connecté.

Les éléments affichés et la langue utilisée sur l'écran diffèrent entre les périphériques connectés.

Pour accéder au mode Apple CarPlay, touchez l'icône **Apple CarPlay** sur l'écran de sélection de source. (p.10)

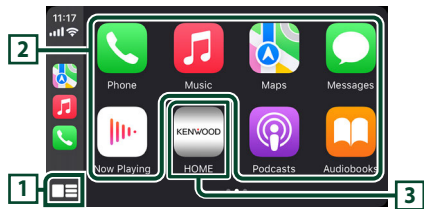

1

- Affiche l'écran d'accueil d'Apple CarPlay.
- Touchez et maintenez enfoncé pour activer Siri.

2 Touches d'application

Lance l'application.

3 HOME

Sort de l'écran Apple CarPlay et affiche l'écran Accueil.

* La conception de l'icône peut changer en fonction de la version iOS.

Pour sortir de l'écran Apple CarPlay

- 1 Appuyez sur le bouton HOME.

Utilisez Siri

Vous pouvez activer Siri.

1 Appuyez sur le bouton **VOICE**.



2 Parlez à Siri.

Basculez vers l'écran Apple CarPlay pendant l'écoute d'une autre source

1 Appuyez sur le bouton **HOME**.

➤ L'écran d'ACCUEIL apparaît.

2 Touchez **Apple CarPlay**.



REMARQUE

- Si le son est émis à l'aide de Apple CarPlay lorsque l'écran Apple CarPlay est affiché, la source bascule sur Apple CarPlay.

Utilisation d'Android Auto™

Android Auto vous permet d'utiliser les fonctions de votre smartphone Android permettant une conduite pratique. Vous pouvez facilement accéder au navigateur, passer des appels, écouter de la musique et accéder à des fonctions pratiques sur votre smartphone Android tout en conduisant.

Pour plus d'informations sur Android Auto, visitez

<https://www.android.com/auto/> et <https://support.google.com/androidauto>.

REMARQUE

- Si votre smartphone Android ne fonctionne pas comme vous le souhaitez, essayez de le redémarrer en l'éteignant puis en le rallumant.

Smartphone Android compatible

Vous pouvez utiliser Android Auto avec un smartphone Android de la version Android 8.0 ou ultérieure.

REMARQUE

- Il est possible qu'Android Auto ne soit pas disponible sur tous les périphériques et il n'est pas disponible dans tous les pays ni toutes les régions.
- Les versions compatibles d'Android sont sujettes à modification sans préavis.

Préparation

1 Connectez un smartphone Android à l'aide d'une borne USB. (p.57)

Pour utiliser la fonction mains libres, connectez le smartphone Android par Bluetooth.

2 Déverrouillez votre smartphone Android.

1 Boutons de commande et applications disponibles sur l'écran d'Android Auto

Vous pouvez lancer les applications de votre smartphone Android connecté.

Les éléments affichés sur l'écran diffèrent selon le smartphone Android connecté.

Pour passer en mode Android Auto, touchez l'icône **Android Auto** sur l'écran de sélection de la source. (p.10)

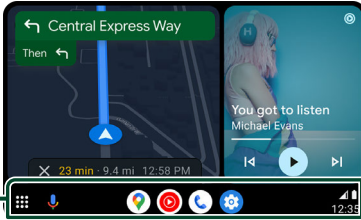

1 Boutons d'applications/informations

Lance l'application ou affiche les informations.

Pour sortir de l'écran Android Auto

1 Appuyez sur le bouton HOME.

1 Utilisation de la commande vocale

1 Appuyez sur le bouton VOICE.



Pour annuler

1 Appuyez sur le bouton VOICE.

1 Basculez vers l'écran Android Auto pendant l'écoute d'une autre source

1 Appuyez sur le bouton HOME.

► L'écran d'ACCUEIL apparaît.

2 Touchez **Android Auto**.

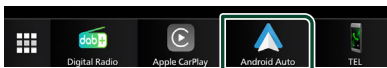

REMARQUE

- Si le son est émis à l'aide de Android Auto lorsque l'écran Android Auto est affiché, la source bascule sur Android Auto.

Opération de réplique USB pour iPhone

Il est possible d'afficher et de contrôler l'application sur l'appareil pendant que votre iPhone est connecté à la borne USB.

Pour utiliser la fonction de miroitage USB, suivez les instructions sur votre iPhone.

REMARQUE

- Lorsque vous utilisez le miroitage USB, gardez-vous dans un endroit sûr. Pendant la conduite, l'écran d'un iPhone n'apparaît pas sur l'affichage de cet appareil.
- Certains contenus et applications peuvent ne pas afficher ou émettre de son pour des raisons de copyright.
- Si votre iPhone ne fonctionne pas comme vous le souhaitez, essayez de le redémarrer en l'éteignant puis en le rallumant.

1 Préparation

1 Téléchargez l'application de miroitage à partir de l'App store.

Installez la dernière version de l'application de miroitage « MirrorAPP+ » sur votre iPhone.

REMARQUE

- Allez sur la page Web MirrorAPP+ de l'App Store pour confirmer la compatibilité.
- Cette application n'est pas fournie par JVCKENWOOD. JVCKENWOOD n'est pas responsable des dommages occasionnés par le client dans le cadre de l'utilisation de l'application, sauf dans les cas où de tels dommages sont causés par une faute intentionnelle ou une négligence grave de JVCKENWOOD.

■ Branchement d'un iPhone

1 Jumelez votre iPhone avec l'appareil via Bluetooth.

Voir **Enregistrez le périphérique Bluetooth (p.29)** et **Connectez le périphérique Bluetooth (p.30)**.

2 Connectez un iPhone via la borne USB.

3 Lancez l'application de miroitage sur votre iPhone.

Touchez **Screen Mirror** pour démarrer l'application de miroitage.

Touchez **Start Broadcast** pour démarrer la capture d'écran de votre périphérique iPhone.

Attendez 15 à 30 secondes jusqu'à ce que l'étalonnage de l'écran soit terminé. (Première fois uniquement)

Appuyez sur **Close** pour fermer le message.

Vous pouvez afficher le même écran de l'iPhone sur le moniteur de l'appareil.

4 Vous pouvez maintenant bénéficier du miroitage.

REMARQUE

- Lorsqu'une publicité apparaît, appuyez sur **Close** pour la fermer.
- Si l'orientation de l'écran de l'iPhone est verrouillée, veuillez la déverrouiller.

■ Opération de miroitage

1 Utilisez votre iPhone pour activer l'application de miroitage, puis connectez à cet appareil.

2 Appuyez sur le bouton HOME.

3 Touchez .

4 Touchez **USB Mirroring**.

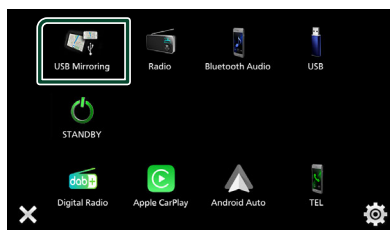

Opération de répliqua USB pour smartphone Android

Il est possible d'afficher et de contrôler l'application sur l'appareil pendant que votre smartphone Android est connecté à la borne USB.

Pour utiliser la fonction de miroitage USB, suivez les instructions sur votre smartphone Android.

REMARQUE

- Lorsque vous utilisez le miroitage USB, gardez-vous dans un endroit sûr. Pendant la conduite, l'écran d'un smartphone Android n'apparaît pas sur l'affichage de cet appareil.
- Certains contenus et applications peuvent ne pas afficher ou émettre de son pour des raisons de copyright.
- Si votre smartphone Android ne fonctionne pas comme vous le souhaitez, essayez de le redémarrer en l'éteignant puis en le rallumant.

■ Préparation

1 Téléchargez l'application de miroitage à partir de Google Play.

Installez la dernière version de l'application de miroitage « MirrorAPP+ » sur votre smartphone Android.

REMARQUE

- Allez sur la page Web MirrorAPP+ sur Google Play pour confirmer la compatibilité.
- Cette application n'est pas fournie par JVCKENWOOD. JVCKENWOOD n'est pas responsable des dommages occasionnés par le client dans le cadre de l'utilisation de l'application, sauf dans les cas où de tels dommages sont causés par une faute intentionnelle ou une négligence grave de JVCKENWOOD.

Connecter un smartphone Android

1 Jumelez votre smartphone Android avec l'appareil via Bluetooth.
Voir **Enregistrez le périphérique Bluetooth (p.29)** et **Connectez le périphérique Bluetooth (p.30)**.

2 Connectez un smartphone Android via la borne USB.

3 Lancez l'application de miroitage sur votre smartphone Android.
Touchez **OK** pour lancer l'application de miroitage.

Touchez **Start now** pour démarrer la capture d'écran de votre périphérique Android.

4 Vous pouvez maintenant bénéficier du miroitage.

REMARQUE

- Lorsqu'une publicité apparaît, appuyez sur **Close** pour la fermer.

Opération de miroitage

1 Utilisez votre smartphone Android pour activer l'application de miroitage, puis connectez à cet appareil.

2 Appuyez sur le bouton **HOME**.

3 Touchez .

4 Touchez **USB Mirroring**.

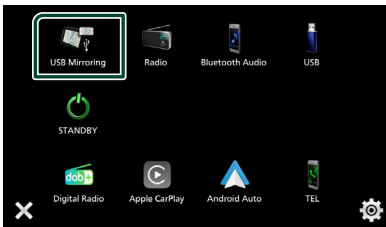

- Une fois la publicité de l'application terminée, vous pouvez afficher le même écran du smartphone Android sur le moniteur de l'appareil.

Boutons de commande

1 Touchez  en bas à gauche de l'écran.

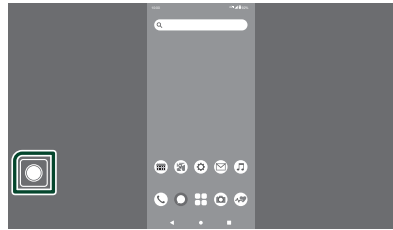

> Le menu de commande s'affiche.

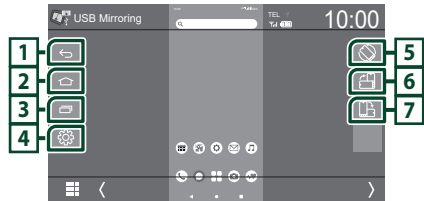

1 

Fonctionne de la même manière que le bouton Retour sur le smartphone Android.

2 

Fonctionne de la même manière que le bouton Accueil sur le smartphone Android.

3 

Fonctionne de la même manière que le bouton de Vue d'ensemble des applications sur le smartphone Android.

4 

Affiche l'écran du menu CONFIGURATION.

5 

Fait pivoter automatiquement l'écran pour qu'il corresponde à l'orientation de votre smartphone.

6 

Affiche l'écran en orientation portrait, indépendamment de l'orientation du smartphone.

7 

Affiche l'écran en orientation paysage, indépendamment de l'orientation du smartphone.

USB

Connecter un périphérique USB

1 Connectez le périphérique USB à l'aide du câble USB. (p.55)

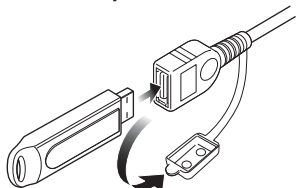

2 Appuyez sur le bouton **HOME**.

3 Touchez .

4 Touchez **USB**. (p.10)

 **Déconnectez le périphérique USB**

1 Appuyez sur le bouton **HOME**.

2 Touchez .

3 Sélectionner une source autre que **USB**.

4 Débranchez le périphérique USB.

 **Périphérique USB utilisable**

Vous pouvez utiliser sur cet appareil une clé USB de mémoire de masse.

Le terme « USB device » indique dans ce manuel un dispositif mémoire flash.

● À propos du système de fichiers

Le système de fichiers doit être l'un des suivants.

- FAT16
- FAT32
- exFAT
- NTFS

REMARQUE

- Installer la périphérique USB de façon à ce que cela ne vous empêche pas de conduire prudemment.
- Vous ne pouvez pas connecter de périphérique USB au moyen d'un hub USB et d'un lecteur multi-cartes.
- Faites des sauvegardes des fichiers audio utilisés avec cet appareil. Les fichiers peuvent être effacés en fonction des conditions de fonctionnement du périphérique USB. Nous ne proposons pas d'indemnités pour les pertes dues à l'effacement de données.

Utilisation de base USB

La plupart des fonctions sont utilisables depuis l'écran de contrôle de la source et depuis l'écran de lecture.

Écran de contrôle

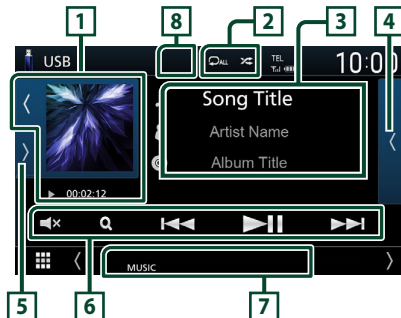



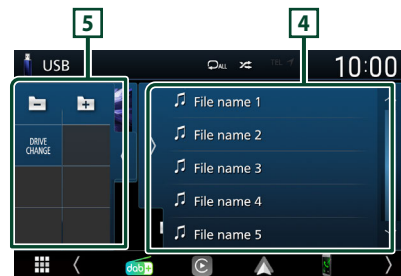

Ouvrez le tiroir









1 Illustration/Indicateur du mode de lecture/du temps de lecture

La pochette du fichier en cours de lecture s'affiche.

- Une simple pression de  /  vous permet de masquer/afficher la zone.
- , , etc.: Indicateur du mode de lecture en cours
Chaque pictogramme a la signification suivante :
▶ (lecture), ▶▶ (avance rapide), ◀◀ (retour rapide), || (pause).

2 /



-  : Répète la piste/le dossier en cours. Chaque fois que vous touchez la touche, le mode de répétition change dans l'ordre suivant ; Répétition de fichier () , Répétition de dossier () , Répétition de tous ()
-  : Lit de manière aléatoire tous les morceaux du dossier en cours. Chaque fois que vous touchez la touche, le mode aléatoire change dans l'ordre suivant ; Fichier au hasard () , Fonction sur arrêt ()

3 Informations sur la piste

Affiche les informations concernant le fichier en cours.



Seuls les noms de fichier et de dossier sont affichés s'il n'y a pas d'information de balise.



4 Liste des contenus

Touchez  sur le côté droit de l'écran pour afficher la liste de contenus. Appuyez sur  pour fermer la liste.







Affiche la liste de lecture. Lorsque vous appuyez sur un nom de fichier/piste dans la liste, la lecture démarre.

5 Panneau de fonction

Touchez  sur le côté gauche de l'écran pour afficher le panneau de fonction. Appuyez sur  pour fermer le panneau.

-   : Recherche le dossier précédent/suivant.
- **DRIVE CHANGE** : Bascule entre les partitions d'une mémoire USB qui a été fragmentée en plusieurs partitions (jusqu'à 2 lecteurs).
- **ASPECT** (Uniquement pendant la lecture vidéo) : Sélectionnez le mode d'écran.
 - Full** : Modifie le rapport d'aspect de la vidéo et affiche en plein écran.
 - Normal** : Affichage avec le rapport 4:3.
 - Auto** : Affiche les vidéos en plein écran verticalement ou horizontalement sans modification de rapport.

6 Touches d'opération

-  : Fait une recherche de piste/fichier. Pour plus de détails sur les recherches, voir **Recherche (p.20)**.
-   : Recherche la piste/fichier précédent/suivant. Touchez et maintenez enfoncé pour effectuer une avance ou un retour rapide.
-   : Lit ou met en pause.
-   : Touchez pour désactiver le son ou ne pas le désactiver.

7 Éléments indicateurs

- **VIDEO** : Identifie le fichier vidéo.
- **MUSIC** : Identifie le fichier musical.

8 Cacher (fichier vidéo uniquement)

Touchez pour masquer les touches de commande.

Écran vidéo



9 Zone de recherche des fichiers (fichier vidéo uniquement)

Touchez pour faire une recherche du fichier suivant/précédent.

10 Zone d'affichage des touches (fichier vidéo uniquement)

Touchez pour afficher l'écran de contrôle.

Recherche

Vous pouvez rechercher des fichiers de musique ou vidéo en procédant comme suit.

- 1 Touchez **Q**.
- 2 Touchez **▼**.



- 3 Choisissez le type de liste.



REMARQUE

- Pour l'utilisation de l'écran de liste, voir **Écran des listes (p.12)**.

Recherche par catégorie

Vous pouvez rechercher un fichier par sélection de sa catégorie.

- 1 Touchez **Category List**.
- 2 Sélectionnez si vous recherchez par fichiers audio .
- 3 Touchez la catégorie de votre choix.

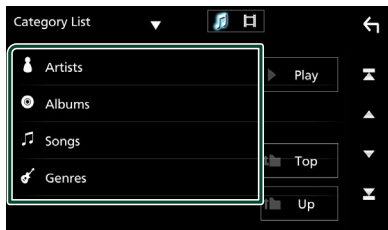

- La liste correspondant à votre choix s'affiche.

- 4 Touchez pour sélectionner l'élément de votre choix dans la liste. Répétez cette étape jusqu'à ce que vous ayez trouvé le fichier voulu.

Recherche par lien (fichier audio uniquement)

Vous pouvez rechercher un fichier du même artiste/album/genre que la piste en cours.

- 1 Touchez **Link Search**.
- 2 Touchez le type d'étiquette souhaité. Vous avez le choix entre l'artiste, l'album et le genre.

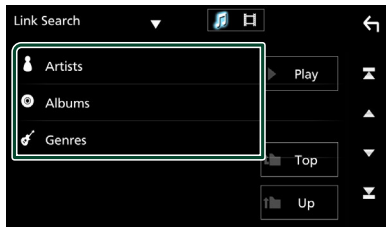

- La liste correspondant à votre choix s'affiche.



- 3 Touchez l'élément de votre choix dans la liste des contenus.

Recherche de dossier

Vous pouvez rechercher un fichier en fonction de la hiérarchie.

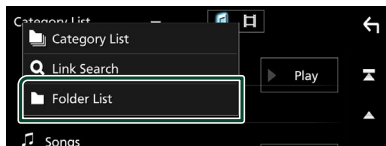
- 1 Touchez **Folder List**.



- 2 Sélectionnez si vous recherchez des fichiers audio  ou des fichiers vidéo .

- 3 Touchez le dossier de votre choix.



Le contenu d'un dossier est affiché lorsque vous touchez celui-ci.

- 4 Touchez pour sélectionner l'élément de votre choix dans la liste. Répétez cette étape jusqu'à ce que vous ayez trouvé le fichier voulu.

Radio

Utilisation de base de la radio

La plupart des fonctions sont utilisables depuis l'écran de contrôle des sources.

Pour passer sur la source radio, touchez l'icône **Radio** dans l'écran de sélection de la source. (p.10)

Écran de contrôle



Ouvrez le tiroir



1 Affichage des informations

Affiche les informations concernant la station en cours : Fréquence

Toucher vous permet de basculer entre le Contenu A et le Contenu B.

- Contenu A : Nom du PS, texte radio, genre PTY
- Contenu B : Texte radio plus, titre de l'artiste

Preset# : Numéro de présélection

2 Mode de recherche

Sélectionne successivement les modes d'exploration des fréquences, dans l'ordre suivant : **AUTO1**, **AUTO2**, **MANUAL**.

- **AUTO1** : Syntonise automatiquement sur une station offrant une bonne réception.
- **AUTO2** : Syntonise les stations en mémoire les unes après les autres.
- **MANUAL** : Commute sur la fréquence suivante manuellement.

3 Touches d'opération

- : Syntoniser sur une station. Il est

possible de changer de méthode de sélection des fréquences (voir 2 dans le tableau).

- : Touchez pour désactiver le son ou ne pas le désactiver.

4 Liste des présélections

- Touchez deux fois sur le côté droit de l'écran pour afficher la Liste de présélection. Appuyez sur pour fermer la liste.
- Rappelle la station mémorisée.
- En le touchant pendant 2 secondes, il mémorise la station en cours de réception.

5 Panneau de fonction

Appuyez sur le côté gauche de l'écran pour afficher le panneau de fonction. Appuyez de nouveau pour fermer le panneau.

- **TI** (FM uniquement) : Active le mode info-traffic. Pour plus de détails, voir **Trafic routier** (p.23).
- **SETUP** (FM uniquement) : Affiche l'écran de CONFIGURATION du tuner. Pour plus de détails, voir **Configuration de la radio** (p.23).
- **PTY** (FM uniquement) : Recherche un programme en spécifiant un type de programme. Pour plus de détails, voir **Recherche par type de programme** (p.22).
- **AME** : Prédéfini automatiquement les stations. Pour plus de détails voir **Mémoire automatique** (p.22).
- **MONO** (FM uniquement) : Sélectionne la réception en mono.
- **LO.S** (FM uniquement) : Active ou désactive la fonction de recherche locale.

6 FM AM

Change la bande.

7 Éléments indicateurs

- **ST** : Indique que l'émission stéréo est actuellement reçue.
- **MONO** : Indique que la fonction monophonique forcée est active.
- **TI** : Indique l'état de réception des informations routières.
 - Blanc : Le signal TP est reçu.
 - Orange : Le signal TP n'est pas reçu.

Radio

- **LOS**: Indique que la fonction recherche locale est active.
- **AF**: Indique que la fonction recherche AF est active.
- **RDS**: Indique l'état de la station Radio Data System lorsque la fonction AF est sur ON.
 - Blanc : Le Radio Data System est actuellement reçu.
 - Orange : Le Radio Data System n'est pas reçu.
- **EON** : La station Radio Data System envoie l'information EON (Enhanced Other Networks).

Utilisation de la mémorisation

Mémoire automatique

Vous pouvez mémoriser automatiquement les stations offrant une bonne réception.

- 1 Touchez la touche de la bande de votre choix.



- 2 Touchez **>** sur le côté gauche de l'écran. Touchez **AME**.



► Un écran de confirmation s'affiche.

- 3 Touchez **Yes**.

► La mémorisation automatique se lance.

Mémoire manuelle

Vous pouvez mémoriser la station que vous êtes en train de recevoir.

- 1 Sélectionnez la station que vous souhaitez mémoriser.
- 2 Touchez **FM#** (#:1-24) ou **AM#** (#:1-12) dans la liste de pré-réglages pendant 2 secondes pour enregistrer la station à cet emplacement.

Utilisation de la sélection

Sélection des présélections

Vous pouvez lister et sélectionner la station mémorisée.

- 1 Touchez **<** deux fois sur le côté droit de l'écran. Sélectionnez une station dans la liste.

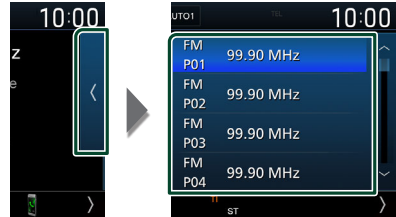

Recherche par type de programme (syntoniseur FM uniquement)

Vous pouvez syntoniser une station avec un programme spécifique lorsque vous écoutez la radio FM.

- 1 Touchez **>** sur le côté gauche de l'écran. Touchez **PTY**.



► L'écran de recherche PTY apparaît.

- 2 Sélectionnez dans la liste le type de programme de votre choix.

- 3 Touchez **Search**.

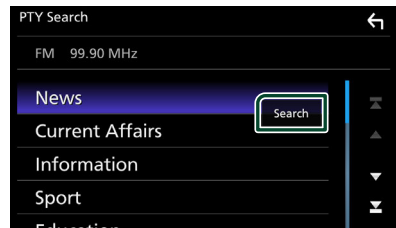

Vous pouvez rechercher une station dont le type de programme correspond à la sélection.

Trafic routier (syntoniseur FM uniquement)

Vous pouvez écouter et lire les informations de circulation routière automatiquement, à l'instant ou l'appareil reçoit un bulletin d'infos-traffic. Cependant, cette fonction nécessite un Radio Data System contenant les informations TI.

- 1 Touchez **>** sur le côté gauche de l'écran. Touchez **TI**.



➤ Le mode d'infos-traffic est activé.

Lorsqu'un bulletin d'infos-traffic est reçu

L'écran d'informations routières apparaît automatiquement.

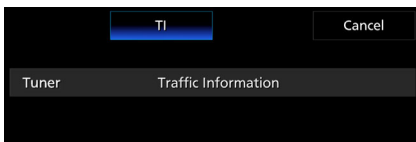

Configuration de la radio (FM uniquement)

Vous pouvez régler les paramètres du syntoniseur.

- 1 Touchez **FM**.
- 2 Touchez **>** sur le côté gauche de l'écran. Touchez **SETUP**.

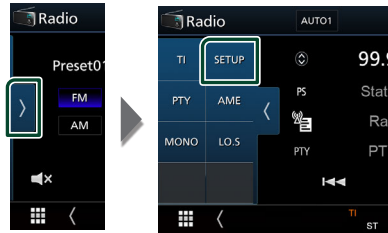

➤ L'écran de configuration de la radio s'affiche.

- 3 Réglez chaque option comme suit.

■ AF

Lorsque la réception de la station est médiocre, sélectionne automatiquement une station diffusant le même programme sur le même réseau Radio Data System. Le choix par défaut est "ON".

■ Regional

Définit s'il faut basculer sur la station uniquement dans la région spécifique qui utilise la commande «AF».

Radio numérique

Fonctionnement de base de la radio numérique

La plupart des fonctions sont utilisables depuis l'écran de contrôle des sources.

Pour écouter une source Radio numérique, appuyez sur l'icône **Digital Radio** sur l'écran de sélection de la source. (p.10)

Écran de contrôle

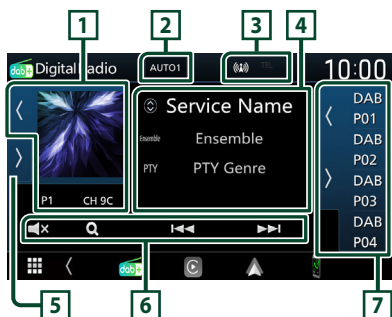

Ouvrez le tiroir

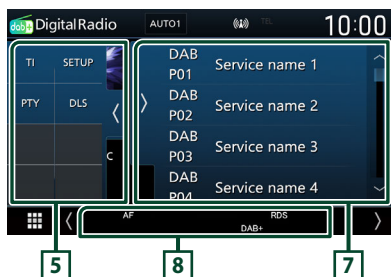

1 Zone jaquette d'album

Les informations de l'image disponibles dans le fichier actuel s'affichent.

Toucher **[K]** / **[D]** vous permet de masquer/afficher la zone d'illustration.

P# : Numéro de préréglage

CH# : Affichage du canal

2 Mode de recherche

Sélectionne successivement les modes d'exploration des fréquences, dans l'ordre suivant : **AUTO1** , **AUTO2** , **MANUAL** .

- **AUTO1** : Syntonise automatiquement sur un ensemble offrant une bonne réception.
- **AUTO2** : Syntonise les ensembles en mémoire les uns après les autres.
- **MANUAL** : Commute sur l'ensemble suivant manuellement.

3 Affichage de l'indicateur

Affiche la force du signal reçu.

4 Affichage des informations

Affiche les informations concernant la station en cours : Nom du service

Toucher **[D]** vous permet de basculer entre le Contenu A, le Contenu B et le Contenu C.

- Contenu A : Nom de l'ensemble, Genre PTY
- Contenu B : Titre de la chanson, Nom de l'artiste, DLS
- Contenu C : Lecture en cours, programme suivant, qualité audio

5 Panneau de fonction

Appuyez sur le côté gauche de l'écran pour afficher le panneau de fonction. Appuyez de nouveau pour fermer le panneau.

- **TI** : Active le mode infos-traffic. Pour plus de détails, voir **Infos-traffic (p.26)**.
- **SETUP** : Affiche l'écran de CONFIGURATION de la radio numérique. Pour plus de détails, consulter **Configuration de la Radio numérique (p.27)**.
- **PTY** : Recherche un programme en spécifiant un type de programme. Pour plus de détails, voir **Recherche par type de programme (p.25)**.
- **DLS** : Afficher l'écran de segment d'Étiquette Dynamique.

6 Touches d'opération

- **Q** : Affiche l'écran de liste des services. Pour plus de détails sur les recherches, voir **Recherche de service (p.26)**.
- **[<< >>]** : Syntonisation sur un ensemble, un service et un composant. La commutation du mode de recherche peut être modifiée (consulter le point **2** dans le tableau).
- **[X]** : Touchez pour désactiver le son ou ne pas le désactiver.

7 Liste des présélections

- Un simple appui sur **◀** / **▶** vous permet de changer la taille de l'écran.
- Rappelle le service mémorisé.
- Lorsque vous avez appuyé pendant 2 secondes pour garder la station actuelle en mémoire.

8 Éléments indicateurs

- **DAB+** : La radio numérique est actuellement reçue.
- **RDS** : Le Radio Data System est actuellement reçu.

Mémorisation des services dans la mémoire préglée

Vous pouvez mémoriser le service que vous êtes en train de recevoir.

- 1 Sélectionnez le service que vous souhaitez mémoriser.
- 2 Touchez **◀** sur le côté droit de l'écran.

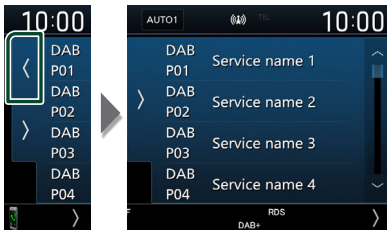

- 3 Touchez le nom du service dans lequel vous souhaitez enregistrer la station pendant 2 secondes.

Utilisation de la sélection

Recherche par type de programme

Vous pouvez syntoniser une station avec un type de programme spécifique lorsque vous écoutez la Radio numérique.

- 1 Touchez **▶** sur le côté gauche de l'écran. Touchez **PTY**.

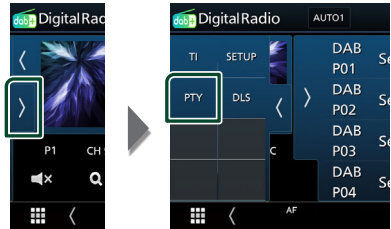

► L'écran de recherche PTY apparaît.

- 2 Sélectionnez dans la liste le type de programme de votre choix.

- 3 Touchez **Search**.

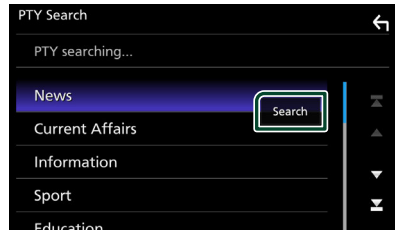

Vous pouvez rechercher une station dont le type de programme correspond à la sélection.

Recherche de service

Vous pouvez sélectionner un service dans la liste de tous les services reçus.

1 Touchez Q.



2 Sélectionner la catégorie voulue dans la liste.

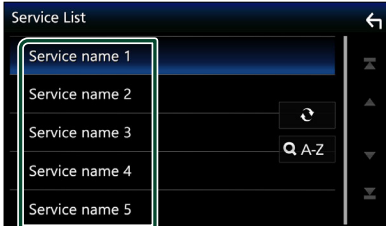

Maintenez-le enfoncé pour trouver la dernière liste de service.



Affiche l'écran de clavier.

Passer à la lettre que vous avez saisie (recherche alphabétique).

Infos-traffic

Vous pouvez écouter et lire les informations de circulation routière automatiquement, à l'instant où l'appareil reçoit un bulletin d'infos-traffic. Cependant, cette fonction nécessite une Radio numérique qui contient les informations TI.

1 Touchez > sur le côté gauche de l'écran. Touchez TI.

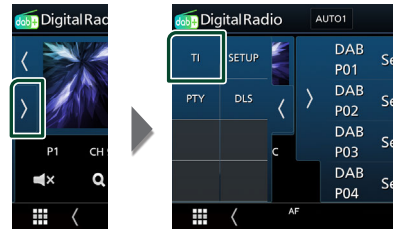

► Le mode d'infos-traffic est activé.

Lorsqu'un bulletin d'infos-traffic est reçu

L'écran d'informations routières apparaît automatiquement.

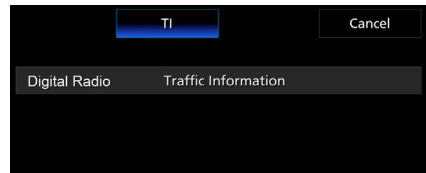

Configuration de la Radio numérique

Vous pouvez régler les paramètres de la Radio Numérique.

- 1 Touchez **SETUP** sur le côté gauche de l'écran. Touchez **SETUP**.

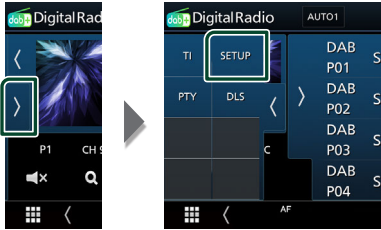

- L'écran CONFIGURATION de radio numérique apparaît.

- 2 Réglez chaque option comme suit.

■ Priority

Si le même service est fourni par la Radio Numérique durant la réception Radio Data System, la sélection se fait automatiquement sur Digital Radio. Si le même service est fourni par Radio Data System alors que la réception du service Digital Radio s'affaiblit, la sélection se fait automatiquement sur Radio Data System.

■ Announcement Select

Permet de passer au service d'annonce défini. Pour plus de détails, reportez-vous à la section **Configuration de l'annonce (p.27)**.

■ Related Service

Lorsque vous sélectionnez « ON », l'appareil bascule sur un service semblable (si ce dernier existe) lorsqu'un réseau service de Radio numérique n'est pas disponible.

Le choix par défaut est «OFF».

■ Antenna Power

Règle l'alimentation sur l'antenne de la Radio Numérique. Règle sur «ON» lorsque l'antenne de la Radio Numérique en cours d'utilisation est équipée d'un amplificateur.

Le choix par défaut est "ON".

■ Configuration de l'annonce

Lorsque le service réglé sur « ON » démarre, il passe de n'importe quelle source à l'annonce pour la recevoir.

- 1 Touchez **Announcement Select** sur l'écran CONFIGURATION Radio numérique.

- L'écran de sélection de l'annonce s'affiche.

- 2 Touchez chaque liste d'annonces et activez-la ou désactivez-la.

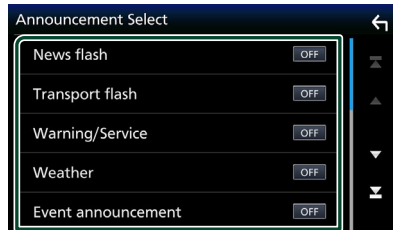

REMARQUE

- Le volume auquel est réglé le son pendant la réception du service d'annonce est automatiquement mémorisé. Lors de la réception du service d'annonce, l'appareil rétablit automatiquement le volume sonore.

Utilisation du Bluetooth

Plusieurs fonctions sont utilisables par le biais du module Bluetooth : écouter un fichier audio, passer un appel téléphonique et en recevoir.

Informations pour l'utilisation de périphériques Bluetooth®



Bluetooth est une technologie de communication radio à courte distance pour les appareils portables tels que les téléphones portables, les ordinateurs portables, etc.

Les périphériques Bluetooth peuvent être connectés sans câble et communiquer les uns avec les autres.

REMARQUE

- Pendant que vous conduisez, ne réalisez pas d'opérations compliquées telles que la composition d'un numéro, l'utilisation du répertoire téléphonique, etc. Pour réaliser ces opérations, arrêtez votre voiture dans un endroit sûr.
- Il se peut que certains périphériques Bluetooth ne puissent pas être connectés à cet appareil en fonction de la version Bluetooth du périphérique.
- Cet appareil peut ne pas fonctionner avec certains périphériques Bluetooth.
- Les conditions de connexion peuvent varier en fonction des circonstances autour de vous.
- Pour certains périphériques Bluetooth, le périphérique est déconnecté quand l'appareil est mis hors tension.

À propos du téléphone mobile et du lecteur audio Bluetooth

Cet appareil est conforme aux caractéristiques techniques suivantes de la norme Bluetooth :

Version

Bluetooth Ver. 5.0

Profil

Téléphone mobile :

HFP (Profil mains libres)

PBAP (Profil d'accès au répertoire téléphonique)

Lecteur audio :

A2DP (Profil de distribution audio avancée)

AVRCP (Profil de télécommande audio/vidéo)

Codec son

SBC, AAC

REMARQUE

- Les appareils disposant de la fonction Bluetooth sont certifiés conformes à la norme Bluetooth d'après la procédure prescrite par Bluetooth SIG.
- Cependant, il est possible que ces appareils ne puissent pas communiquer avec certains types de téléphones portables.

Enregistrez le périphérique Bluetooth

Il est indispensable de déclarer à l'appareil le lecteur audio ou le téléphone mobile Bluetooth avant de pouvoir utiliser la fonction Bluetooth. Vous pouvez enregistrer jusqu'à 7 périphériques Bluetooth.

REMARQUE

- Vous pouvez enregistrer jusqu'à 7 périphériques Bluetooth. Si vous essayez d'enregistrer un 8ème périphérique Bluetooth, le périphérique Bluetooth connecté à la date la plus ancienne sera effacé pour pouvoir enregistrer le 8ème.

- 1 Activer la fonction Bluetooth sur votre smartphone/téléphone portable.**
- 2 Recherchez l'appareil (« DMX***** ») à partir de votre smartphone/téléphone portable.**
- 3 Utilisez votre smartphone/téléphone portable en fonction des messages affichés.**
 - **Confirmez la requête sur le smartphone/téléphone portable.**

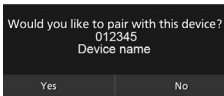

- Si un code PIN est requis, entrez le code PIN (« 0000 »).

- 4 Touchez Yes.**

Lorsque la transmission et la connexion des données sont terminées, l'icône de connexion au Bluetooth apparaît sur l'écran.

Configuration de la connexion

- 1 Appuyez sur le bouton MENU.**

➤ Le menu contextuel s'affiche.

- 2 Touchez .**



➤ L'écran de menu de configuration s'affiche.

- 3 Touchez Connection.**

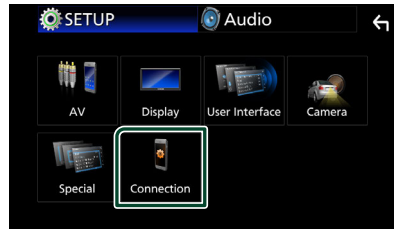

➤ L'écran de connexion s'affiche.

Consultez la section qui suit pour chaque option.

- Connectez le périphérique Bluetooth (p.30)

Connectez le périphérique Bluetooth

1 Touchez **Device List** dans l'écran de connexion.

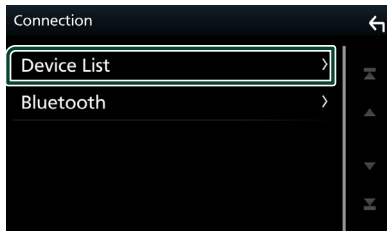

2 Touchez **C >** que vous souhaitez vous connecter.

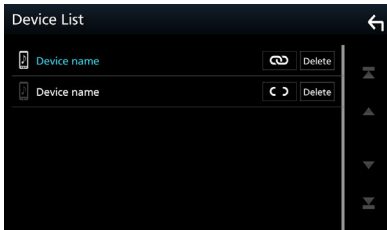

REMARQUE

- Si **C >** devient **🔒**, cela signifie que l'appareil utilise ce dispositif.

Pour supprimer le périphérique Bluetooth enregistré

1 Touchez **Delete**.

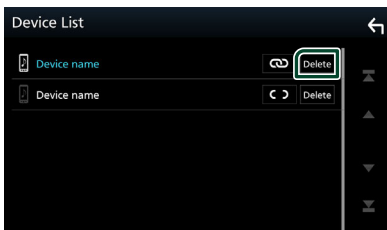

➤ Le message de confirmation s'affiche.

2 Touchez **Yes**.

Utilisation d'un appareil audio Bluetooth en lecture

La plupart des fonctions sont utilisables depuis l'écran de contrôle des sources.

Pour sélectionner la source Bluetooth, touchez l'icône **Bluetooth Audio** sur l'écran de sélection de la source. (p.10)

Utilisation de base du module Bluetooth

Écran de contrôle

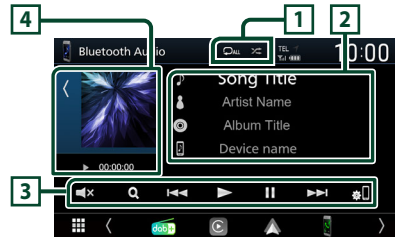

1

- **🔁** : Répète la piste/le dossier en cours. Chaque fois que vous appuyez sur la touche, le mode de répétition change dans l'ordre suivant; Répétition du fichier (**🔁**), Répétition du dossier (**🔁**), Répétition de toutes les chansons (**🔁**), Répétition désactivée (**🔁**)
- **🎲** : Lit de manière aléatoire tous les morceaux du dossier en cours. Chaque fois que vous appuyez sur la touche, le mode aléatoire change dans l'ordre suivant; Tout aléatoire (**🎲**), Aléatoire désactivé (**🎲**)
- Certains indicateurs de fonctionnement et d'affichage peuvent différer en fonction de leur disponibilité sur l'appareil connecté.





2 Affichage des informations *

- Affiche les informations de piste.
- Nom du périphérique connecté.

3 Touches de commande *

- **🔍** : Recherche le fichier. Voir **Recherche de fichier (p.31)**.
- **⏮ ⏭** : Recherche le contenu précédent/suivant. Touchez et maintenez enfoncé pour effectuer une avance ou un retour rapide.
- **▶** : Lecture.
- **⏸** : Pause.
- **🔊** : Touchez pour désactiver le son ou ne pas le désactiver.
- **⚙️** : Affiche l'écran de la liste des périphériques. (p.30)

4 Indicateur du mode de lecture/du temps de lecture

- Toucher  /  vous permet de masquer/afficher la zone d'illustration.
- ,  : Indicateur du mode de lecture en cours
Chaque pictogramme a la signification suivante :
▶ (lecture), ▶▶ (avance rapide), ◀◀ (retour rapide), || (pause).

* Ces éléments ne sont affichés que lorsque le lecteur audio connecté prend en charge le profil AVRCP.

REMARQUE

- Si les touches de commande ne sont pas affichées, utilisez celles du lecteur.
- Selon le téléphone mobile ou le lecteur audio utilisé, il peut arriver que les informations texte ne soient pas affichées alors que l'audio est audible et que vous pouvez agir dessus.
- Si le volume est trop bas, augmentez-le sur votre téléphone mobile ou sur votre lecteur audio.

Recherche de fichier

1 Touchez .

2 Touchez le fichier ou le dossier de votre choix.



Le contenu d'un dossier est affiché lorsque vous touchez celui-ci.

3 Touchez l'élément de votre choix dans la liste des contenus.

▶ La lecture commence.

REMARQUE

- Pour l'utilisation de l'écran de liste, voir **Écran des listes (p.12)**.

Utilisation du module mains-libres

Vous pouvez utiliser la fonction téléphone de l'appareil en lui connectant un téléphone Bluetooth.

REMARQUE

- Lorsque l'application Apple CarPlay ou Android Auto est connectée, la fonction Bluetooth mains libres ne peut pas être utilisée. Seule la fonction mains-libres d'Apple CarPlay ou d'Android Auto peut être utilisée.

Effectuez un appel

1 Touchez .









▶ L'écran mains-libres s'affiche.

REMARQUE

- Si votre téléphone portable est compatible avec PBAP, vous pouvez afficher le répertoire téléphonique et les listes d'appel sur l'écran tactile lorsque le téléphone portable est connecté.
 - Répertoire téléphonique : jusqu'à 1 000 entrées
 - Jusqu'à 20 entrées, y compris appels composés, appels reçus et appels manqués

2 Sélectionnez une méthode de numérotation.



-  : Appel depuis l'historique des appels
-  : Appel depuis le répertoire téléphonique
-  : Appel depuis un numéro présélectionné
-  : Appel en saisissant un numéro de téléphone
-  : Reconnaissance vocale (p.33)
-  : Liste de dispositifs

Utilisation du Bluetooth

● Liste des dispositifs

- 1) Touchez .
L'écran de liste des dispositifs s'affiche.

REMARQUE

- Les pictogrammes d'état affichés, notamment ceux représentant une batterie et une antenne, peuvent être différents de ceux affichés sur le téléphone portable.
- Le fait de configurer le téléphone portable au mode privé peut désactiver la fonction mains libres.

Appel depuis l'historique des appels

- 1 Touchez .
- 2 Sélectionnez dans la liste le numéro de téléphone.

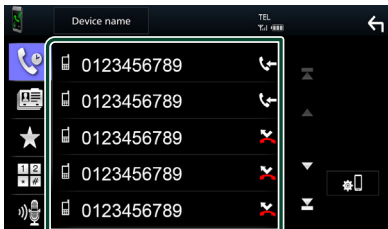

Appel par entrée d'un numéro de téléphone

- 1 Touchez .
- 2 Utilisez les touches numériques pour entrer un numéro de téléphone.

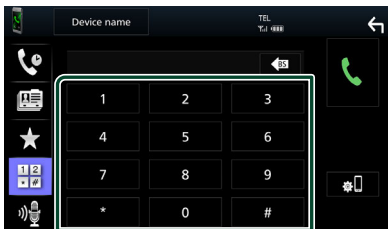

- 3 Touchez .

Appel depuis un numéro présélectionné

- 1 Touchez .
- 2 Touchez le nom ou le numéro de téléphone.



Appel depuis le répertoire téléphonique

- 1 Touchez .
- 2 Sélectionnez la personne que vous souhaitez appeler dans la liste.



- 3 Sélectionnez dans la liste le numéro de téléphone.

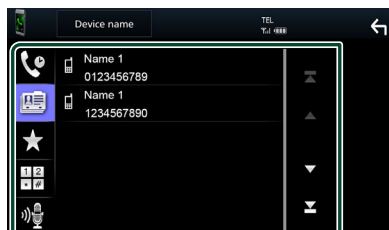

REMARQUE

- Si aucun répertoire n'a été téléchargé, toucher **Download Phonebook Now** va commencer le téléchargement du répertoire.

Reconnaissance vocale

Vous pouvez accéder à la fonction de reconnaissance vocale du téléphone portable branché sur cet appareil. Vous pouvez effectuer une recherche dans le répertoire téléphonique par la voix. (La fonctionnalité dépend du modèle de votre téléphone portable.)

1 Appuyez sur le bouton **VOICE**.



- L'écran de reconnaissance vocale apparaît.

2 Commencez à parler.

REMARQUE

- Vous pouvez utiliser la fonction de reconnaissance vocale en touchant  sur l'écran mains libres.

Réception d'un appel

- 1 Touchez  pour répondre à un appel téléphonique ou  pour rejeter un appel entrant.



REMARQUE

- Lorsque l'affichage est déjà occupé par la caméra de vision, cet écran ne s'affiche pas même si un appel est reçu. Pour afficher cet écran, remettez le bouton de changement de vitesse de la voiture en position de conduite.

Pour mettre fin à l'appel

- 1 Pendant une conversation, touchez .

Actions possibles pendant un appel



● Régler le volume de votre voix

- 1) Touchez **Speech Quality**.
- 2) Touchez ◀ ou ▶ pour **Microphone Level**.

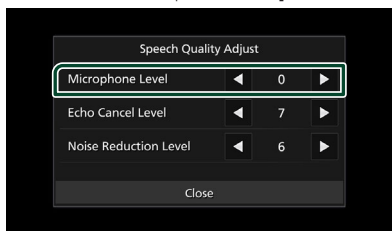

● Régler le volume de réception

Appuyez sur le bouton ▼ ou ▲.



● Envoyer la tonalité de numérotation

Touchez **DTMF** pour afficher l'écran de saisie des tonalités.

Vous pouvez envoyer des tonalités en touchant les touches voulues à l'écran.

● Sélection de la sortie vocale

En touchant  / , la sortie vocale bascule systématiquement entre le téléphone portable et le haut-parleur.

● Attente d'appel

Lorsque vous recevez un appel alors que vous êtes en cours de conversation, vous pouvez répondre à l'appel entrant en touchant . L'appel en cours est alors mis en attente.

À chaque appui sur , vous changez de correspondant.

Touchez  pour mettre fin à l'appel en cours et passer sur l'appel en attente.

Préréglage de numéros de téléphone

Vous pouvez enregistrer dans l'appareil les numéros de téléphone que vous utilisez souvent.

- 1 Touchez .
- 2 Touchez **Edit**.



3 Sélectionnez où prédéfinir.

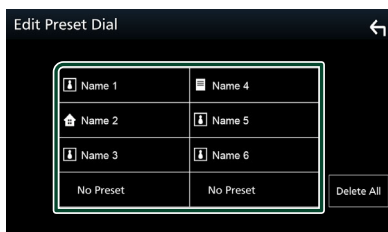

■ Delete all

Pour supprimer tous les numéros préréglés, touchez **Delete all** puis touchez **Yes** sur l'écran de confirmation.

4 Sélectionnez comment prédéfinir.

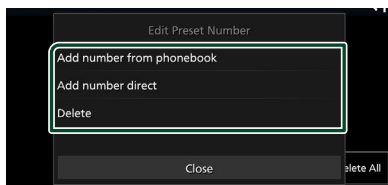

■ Add number from phonebook

Sélectionnez le numéro à prérégler à partir du répertoire téléphonique. Voir **Appel depuis le répertoire téléphonique (p.32)**.

■ Add number direct

Saisissez directement le numéro de téléphone et touchez **SET**. Voir **Appel par entrée d'un numéro de téléphone (p.32)**.

■ Delete

Pour supprimer un numéro préréglé, touchez **Delete** puis touchez **Yes** sur l'écran de confirmation.

■ Transfert vers le répertoire téléphonique

Vous pouvez transférer le répertoire téléphonique de votre smartphone Bluetooth via PBAP.

1 Touchez .

2 Touchez .

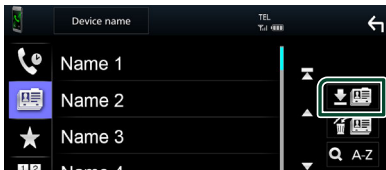

➤ La transmission des données du répertoire téléphonique démarre.

REMARQUE

- Si le répertoire téléphonique contient plus de 1 000 entrées, les données du répertoire téléphonique ne peuvent pas être transférées.

Suppression du répertoire téléphonique

1 Touchez .

➤ Le message de confirmation s'affiche.

2 Touchez **Yes**.

Configuration Mains libres

Vous pouvez effectuer divers réglages pour la fonction mains libres.

1 Appuyez sur le bouton **MENU**.

➤ Le menu contextuel s'affiche.

2 Touchez .



➤ L'écran de menu de configuration s'affiche.

3 Touchez **Connection**.



➤ L'écran de connexion s'affiche.

4 Touchez **Bluetooth**

➤ L'écran Bluetooth s'affiche.

5 Touchez **TEL SETUP**.

➤ L'écran de configuration du téléphone s'affiche.

6 Réglez chaque fonction comme suit.

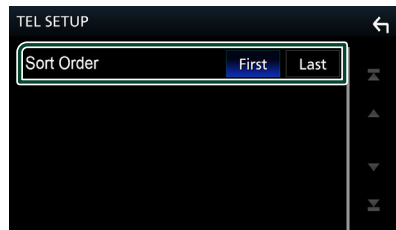

■ Sort Order

Définissez la façon de trier les données dans le répertoire du smartphone/téléphone portable.

First (Par défaut) : Trie les données par prénom.

Last : Trie les données par nom de famille.

7 Touchez .

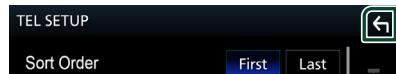

Autres appareils externes

Caméra de vision

⚠ ATTENTION

La position des lignes guides de stationnement affichées sur le moniteur peut différer des conditions réelles.

Veillez prendre les lignes guides de stationnement réelles comme référence et vérifier visuellement.

REMARQUE

- Pour la connexion d'une caméra, voir page **p.55**.
- Pour utiliser la caméra de recul, la connexion du fil REVERSE est requise. (**p.56**)
- L'écran de vue arrière est affiché lorsque vous changez de vitesse pour la position de marche arrière (R).

■ Affichez l'écran de la caméra

- 1 Appuyez sur le bouton **MENU**.
➤ Le menu contextuel s'affiche.

- 2 Touchez .

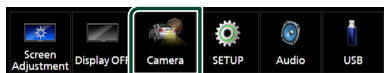

- L'écran de la caméra de vision s'affiche.

- 3 Réglez chaque option comme suit.

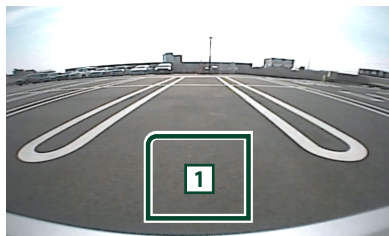

1 Arrêt de la caméra

Touchez pour quitter l'écran de la caméra.

■ Configuration des caméras

- 1 Appuyez sur le bouton **MENU**.
➤ Le menu contextuel s'affiche.
- 2 Touchez .
- 3 Touchez **Camera**.

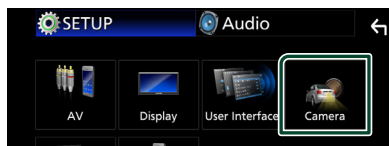

- L'écran de la caméra apparaît.

- 4 Réglez chaque option comme suit.

■ Rear Camera Message

Always display (par défaut) : Affiche toujours le message d'avertissement sur l'écran d'interruption de la caméra arrière.

Clear after 5 seconds : Affiche le message d'avertissement pendant environ 5 secondes sur l'écran d'interruption de la caméra arrière.

■ Parking Guidelines

Vous pouvez afficher les directives de stationnement pour faciliter le stationnement lorsque vous changez le rapport dans la position marche arrière (AR). Le choix par défaut est "ON".

■ Guidelines SETUP

Si vous sélectionnez **ON** pour **Parking Guidelines**, ajustez les instructions de parking. Voir **Pour régler les instructions de parking (p.37)**.

Pour régler les instructions de parking

REMARQUE

- Installez la caméra de recul dans la position appropriée en fonction des instructions fournies avec la caméra de recul.
- Lors de l'ajustement des lignes de guidage de stationnement, assurez-vous d'utiliser le frein de stationnement pour éviter que la voiture bouge.

1 Touchez **ON** de **Parking Guidelines** sur l'écran de la caméra. (p.36)

2 Touchez **Guidelines SETUP** dans l'écran de la Caméra.

3 Réglez les directives de stationnement en sélectionnant le repère .

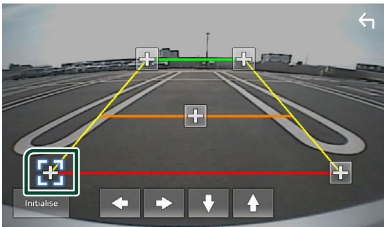

4 Réglage de la position du repère sélectionné.

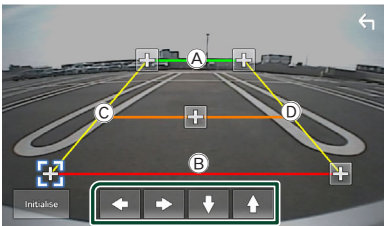

Assurez-vous que **A** et **B** sont parallèles horizontalement, et que **C** et **D** ont la même longueur.

REMARQUE

- Touchez **Initialise** puis touchez **Yes** pour régler tous les repères  sur la position initiale par défaut.

Configuration générale

Configuration d'écran du moniteur

Vous pouvez régler la qualité d'image dans l'écran vidéo.

1 Appuyez sur le bouton **MENU**.

➤ Le menu contextuel s'affiche.

2 Touchez .

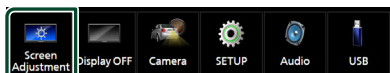

➤ L'écran de contrôle d'écran s'affiche.

3 Réglez chaque option comme suit.



- Backlight
- Contrast
- Brightness
- Colour
- Tint
- Aspect

Sélectionnez le mode d'écran.

Auto (défaut) : Affiche les vidéos en plein écran verticalement ou horizontalement sans modification de rapport.

Full : Modifie le rapport d'aspect de la vidéo et affiche en plein écran.

Normal : Affichage avec le rapport 4:3.

REMARQUE

- Les options de réglage varient selon la source en cours.

Configuration système

1 Appuyez sur le bouton **MENU**.

➤ Le menu contextuel s'affiche.

2 Touchez .



➤ Consultez la section qui suit pour chaque option.

- Configurer AV ([p.41](#))
- Configuration de l'affichage ([p.40](#))
- Configuration de l'interface utilisateur ([p.39](#))
- Configuration de la caméra ([p.36](#))
- Configuration spéciale ([p.40](#))
- Configuration de la connexion ([p.29](#))

Configuration de l'interface utilisateur

Vous pouvez configurer les paramètres de l'interface utilisateur.

- 1 Appuyez sur le bouton **MENU**.
➤ Le menu contextuel s'affiche.
- 2 Touchez .
➤ L'écran de CONFIGURATION s'affiche.
- 3 Touchez **User Interface**.



➤ L'écran d'interface utilisateur s'affiche.

- 4 Réglez chaque option comme suit.

■ Beep

Active ou désactive la touche de verrouillage. Le choix par défaut est « **OFF** ».

■ Language

Sélectionne une langue.

■ Steering Remote Controller

Configure la fonction souhaitée dans la commande à distance. Voir **Fonction d'apprentissage de la télécommande au volant (p.39)**.

■ Time Format

Sélectionnez le format d'affichage de l'heure. « **12-Hour** »/« **24-Hour** » (valeur par défaut)

■ Clock

■ Daylight Saving

■ Time Zone

■ Clock Adjust

Vous pouvez définir la date et l'heure.

■ Fonction d'apprentissage de la télécommande au volant

Cette fonction n'est disponible que lorsque votre véhicule est équipé de la télécommande de direction électrique.

Si votre télécommande de direction n'est pas conforme, l'apprentissage peut ne pas être terminé et un message d'erreur peut apparaître.

- 1 Touchez **Steering Remote Controller** sur l'écran de l'interface utilisateur.
➤ L'écran de la télécommande de direction apparaît.
- 2 Touchez la fonction que vous voulez régler.

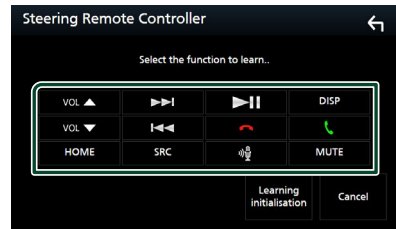

- 3 Appuyez et maintenez enfoncé le bouton de la télécommande de direction.

- 4 Répétez les étapes 2 et 3 si nécessaire.

- 5 Touchez .

REMARQUE

- Lorsque vous modifiez la fonction déjà apprise, sélectionnez la fonction dans la liste des fonctions à l'étape 2, puis appuyez et maintenez enfoncé le bouton que vous souhaitez modifier.
- Confirmez le contenu de la fonction réglable dans la liste des fonctions. Vous ne pouvez pas modifier la liste des fonctions.

Configuration spéciale

Vous pouvez configurer des paramètres spéciaux.

- 1 Appuyez sur le bouton **MENU**.
 - Le menu contextuel s'affiche.
- 2 Touchez .
- 3 Touchez **Special**.

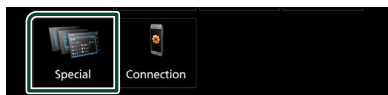

➤ L'écran spécial apparaît.

- 4 Réglez chaque option comme suit.

■ DEMO

Permet de paramétrer le mode de démonstration. Le choix par défaut est « **ON** ».

■ Product Info

Affiche les informations sur le produit. Vous pouvez vérifier le numéro de série de l'appareil.

■ Software Information

Vous pouvez vérifier la version logicielle de l'appareil. (p.40)

■ Open Source Licenses

Affiche les licences open source.

■ Initialise

Touchez **Initialise** puis touchez **Yes** pour restaurer les réglages initiaux par défaut.

■ Informations logicielles

Vous pouvez vérifier la version logicielle de l'appareil.

- 1 Touchez **Software Information** dans l'écran spécial.
- 2 Confirmez la version logicielle.

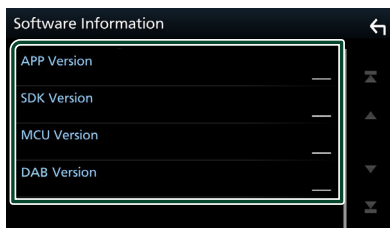

Configuration de l'affichage

- 1 Appuyez sur le bouton **MENU**.
 - Le menu contextuel s'affiche.
- 2 Touchez .
- 3 Appuyez sur **Display**.



➤ L'écran d'affichage apparaît.

- 4 Réglez chaque option comme suit.

■ Dimmer

Sélectionnez le mode à appliquer pour l'atténuation de l'éclairage.

OFF : L'affichage et les boutons ne baissent pas en intensité d'éclairage.

ON : L'affichage et les boutons baissent en intensité d'éclairage.

SYNC (par défaut) : Synchronise l'atténuation de l'éclairage avec la mise sur marche ou sur arrêt du sélecteur d'éclairage du véhicule.

■ OSD Clock

Sélectionnez si vous souhaitez afficher l'horloge lorsque vous regardez des fichiers vidéo sur un dispositif USB, etc.

« **ON** » (défaut)/« **OFF** »

■ Wallpaper Customize

Modification de l'image du fond d'écran. (p.40)

■ Changez l'image du fond d'écran

- 1 Touchez **Wallpaper Customize** dans l'écran d'affichage.
- 2 Sélectionnez une image.

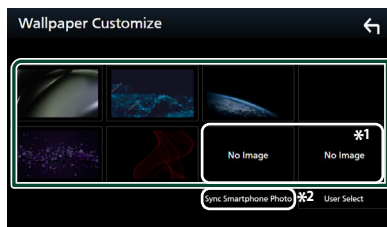

*1 Sélectionnez en avance une image originale.

*2 Cette fonction est disponible une fois que MirrorAPP+ est installé sur votre iPhone ou votre smartphone Android. Voir la description de l'application pour plus de détails.

Pour enregistrer une image originale

Vous pouvez charger une image à partir d'un dispositif USB connecté et la choisir comme image de fond d'écran.

Avant d'entamer cette procédure, il vous faut brancher le périphérique contenant l'image à charger.

1 Touchez User Select dans l'écran de fond d'écran.

2 Sélectionnez l'image à charger.

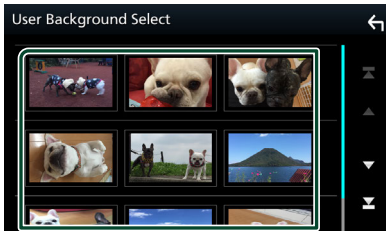

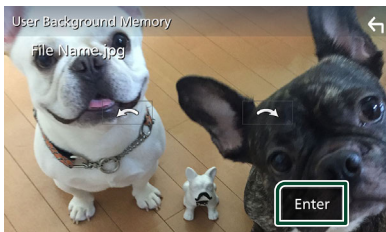

3 Touchez Enter.



► L'image sélectionnée est chargée et l'affichage revient à l'écran de fond d'écran.

REMARQUE

- Touchez  pour faire tourner dans le sens antihoraire.
- Touchez  pour faire tourner dans le sens horaire.
- Fichiers image : JPEG (.jpg, .jpeg), PNG (.png), BMP (.bmp)
- Nombre maximal de pixels : 1200 x 1200
- Profondeur de bit : 24 bits

Configuration de AV

Vous pouvez configurer les paramètres AV.

1 Appuyez sur le bouton MENU.

► Le menu contextuel s'affiche.

2 Touchez .

► L'écran de CONFIGURATION s'affiche.

3 Touchez AV.

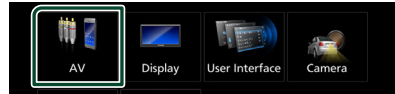

► L'écran AV apparaît.

4 Réglez chaque option comme suit.

■ AV-OUT

Spécifiez s'il faut émettre ou non la source actuelle de signal à partir de la borne SORTIE VIDÉO.

« ON »/« OFF » (par défaut)

REMARQUE

- Les images peuvent uniquement être émises à partir de la source USB (fichier vidéo).

■ Driving Position

Sélectionnez la position de la barre de contrôle (gauche ou droite) affichée sur le panneau tactile.

« Left » (par défaut)/« Right »

REMARQUE

- Le réglage est disponible lorsqu'un iPhone est déconnecté.

■ Reverse with ATT

Lorsque le levier de vitesse est placé en position de marche arrière (R), le volume du dispositif est réglé.

« ON » (par défaut) / « OFF »

■ Guidance Volume

Réglez le niveau du volume de guidage. La valeur par défaut est « 15 »

■ Voice Recognition Volume

Réglez le niveau du volume de la reconnaissance vocale. La valeur par défaut est « 15 »

Configuration générale

■ Phone Incoming Volume

Réglez le niveau du volume entrant du téléphone. La valeur par défaut est « 15 »

■ Phone Calling/Talking Volume

Réglez le niveau du volume des appels téléphoniques/de la conversation. La valeur par défaut est « 15 »

■ Speech Quality Adjust

Réglez la qualité vocale.

Microphone Level : Réglez le niveau de gain du microphone.

Echo Cancel Level : Règle le niveau d'atténuation de l'écho.

Noise Reduction Level : Réduit le bruit généré dans l'environnement immédiat sans changer le volume du microphone. Utilisez cette fonction quand la voix de l'appelant n'est pas très claire.

Configuration de la connexion

1 Appuyez sur le bouton **MENU**.

> Le menu contextuel s'affiche.

2 Touchez .

> L'écran de menu de configuration s'affiche.

3 Touchez **Connexion**.



> L'écran de connexion s'affiche.

4 Touchez **Bluetooth**.

> L'écran Bluetooth s'affiche.

5 Réglez chaque paramètre comme suit.

■ Bluetooth Device Name

Vous pouvez modifier le nom du dispositif Bluetooth.

Voir **Changer le nom du dispositif pour Bluetooth (p.43)**.

■ PIN Code

Affiche le code PIN.

■ Bluetooth MAC Address

Affiche l'adresse MAC.

■ Auto Response *

Définissez un temps de réponse automatique pour prendre un appel entrant.

OFF (défaut) : Désactive la fonction de réponse automatique.

20/25/30 : Définit la durée de la sonnerie (en seconde).

■ TEL SETUP

Vous pouvez changer les réglages pour la fonction mains libres. Voir **Configuration Mains libres (p.35)**.

* Soit le temps de réponse auto configuré sur cet appareil soit le temps réglé sur le smartphone/téléphone portable, c'est le temps le plus court qui prend effet.

Changer le nom du dispositif pour Bluetooth

- 1 Touchez **Device Name** sur l'écran de connexion.
 - L'écran Changer le nom du périphérique s'affiche.
- 2 Touchez .
- 3 Entrez le nom du périphérique.

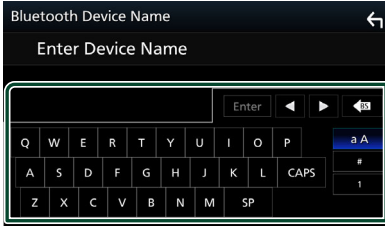

- 4 Touchez **Enter**.

Contrôle de l'audio

Vous pouvez agir sur les différents paramètres, comme la balance audio ou le niveau du caisson de graves par exemple.

1 Appuyez sur le bouton **MENU**.

► Le menu contextuel s'affiche.

2 Touchez .

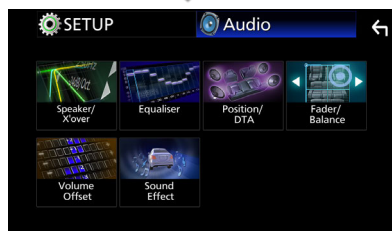
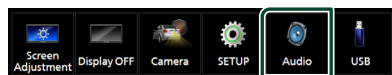

► Consultez la section qui suit pour chaque option.

- Configuration de l'enceinte/X'over (p.44)
- Contrôler l'égaliseur (p.46)
- Configurer la position d'écoute/DTA (p.48)
- Contrôle de l'audio général (équilibre avant et arrière/balance) (p.45)
- Configurer la compensation de volume (p.47)
- Réglage des effets sonores (p.47)

Configuration de l'enceinte/du répartiteur

1 Appuyez sur le bouton **MENU**.

► Le menu contextuel s'affiche.

2 Touchez .

► L'écran audio s'affiche.

3 Touchez **Speaker/X'over**.



4 Choisissez un type de voiture.

Vous pouvez configurer le type de la voiture et le réseau de haut-parleurs, etc.

Dès lors qu'un type de voiture est sélectionné, la temporisation des canaux est automatiquement configurée (pour corriger la synchronisation en sortie de chaque canal) pour que les effets surround soient les plus marqués.

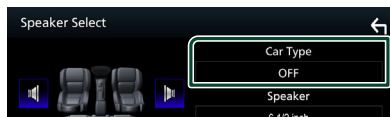

5 Touchez le haut-parleur (1) que vous souhaitez paramétrer et configurez chaque option (2) comme suit.

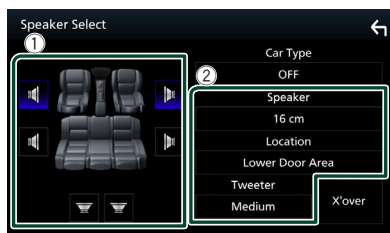

■ Speaker

Vous pouvez sélectionner un type de haut-parleur ainsi que son diamètre afin d'obtenir le meilleur rendu sonore.

Lorsque le type et le diamètre des haut-parleurs sont définis, le réseau de répartition entre haut-parleurs est automatiquement paramétré.

■ Location (Uniquement pour avant, arrière)

Sélectionnez l'emplacement de l'enceinte vous avez fixée.

■ Tweeter (Uniquement pour avant)

Vous pouvez régler le tweeter quand vous sélectionnez les haut-parleurs avant.

None, Small, Medium, Large

■ X'over

Affiche l'écran de configuration de répartition entre haut-parleurs.

Vous pouvez modifier la configuration de répartition qui a été automatiquement

paramétrée lorsque vous avez sélectionné le type de haut-parleur.

Pour plus de détails, voir **Configuration du réseau de répartition (p.45)**

■ Configuration du réseau de répartition

Vous pouvez définir une fréquence de recouvrement entre haut-parleurs.

1 Touchez X'over.



2 Touchez l'enceinte pour la configurer.



3 Réglez chaque option comme suit.

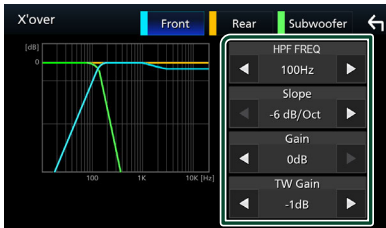

■ HPF FREQ

Ajustement du filtre passe-haut. (Lorsque le haut-parleur avant ou arrière est sélectionné dans l'écran de sélection des haut-parleurs)

■ LPF FREQ

Ajustement du filtre passe-bas. (Lorsque le caisson de graves est sélectionné dans l'écran de sélection des haut-parleurs)

■ Slope *1

Configure la pente de recouvrement.

■ Gain

Règle le niveau du haut-parleur frontal, du haut-parleur arrière ou du niveau du subwoofer.

■ TW (Tweeter) Gain *2

Règle le niveau de l'enceinte d'aigus. (Lorsque le haut-parleur avant est sélectionné dans l'écran de sélection des haut-parleurs.)

■ Phase Inversion *3

Configure la phase de sortie du subwoofer.

Cochez **Phase Inversion** pour changer la phase à 180 degrés. (Lorsque le caisson de graves est sélectionné dans l'écran de sélection des haut-parleurs)

*1 Uniquement lorsque « LPF FREQ »/« HPF FREQ » est réglé sur un mode autre que « Through » dans **X'over**.

*2 Uniquement quand « Tweeter » est réglé sur « Small », « Medium », « Large » dans **Speaker Setup**.

*3 Uniquement quand « Subwoofer » est réglé sur un mode autre que « None » dans **Speaker Setup**.

Contrôle de l'audio en général

1 Appuyez sur le bouton MENU.

➤ Le menu contextuel s'affiche.

2 Touchez .

➤ L'écran audio s'affiche.

3 Touchez **Fader / Balance**.



4 Réglez chaque option comme suit.

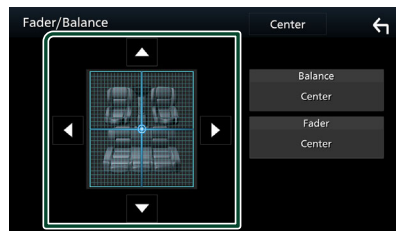

■ Fader / Balance

Réglez la balance en agissant sur les touches périphériques.

◀ et ▶ permettent de régler la balance droite/gauche.

▲ et ▼ permettent de régler la balance avant/arrière.

■ Center

Annulez le réglage.

Contrôle d'égaliseur

Vous pouvez régler l'égaliseur en sélectionnant le réglage optimal pour chaque catégorie.

1 Appuyez sur le bouton **MENU**.

➤ Le menu contextuel s'affiche.

2 Touchez .

➤ L'écran audio s'affiche.

3 Touchez **Equaliser**.



4 Touchez l'écran pour configurer l'égaliseur graphique comme vous le souhaitez.

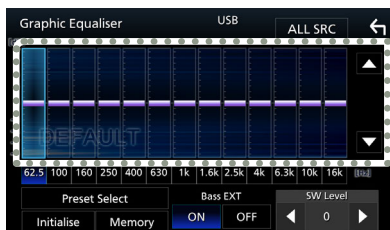

■ ALL SRC

Appliquer l'égaliseur réglé pour toutes les sources. Touchez **ALL SRC** puis touchez **OK** sur l'écran de confirmation.

■ Niveau de gain (zone de cadre pointillé)

Réglez le niveau de gain en touchant chacune des barres de fréquences.

Vous pouvez sélectionner la barre de fréquence et ajuster son niveau en utilisant ▲, ▼.

■ Preset Select

Affiche l'écran pour présenter à nouveau la courbe prédéfinie de l'égaliseur.

■ Initialise

La courbe EQ actuelle est revenue en position linéaire.

■ Memory

Enregistre la courbe d'égaliseur ajustée en tant que « **User1** » à « **User3** ».

■ Bass EXT (Paramètres étendus des graves)

Lorsque cette fonction est active, toute fréquence inférieure à 62,5 Hz est configurée sur le même niveau de gain que la fréquence 62,5 Hz.

■ SW Level

Règle le volume du caisson de graves.

Réaffiche la courbe de l'égaliseur

1 Touchez **Preset Select**.

2 Sélectionnez la courbe de l'égaliseur.

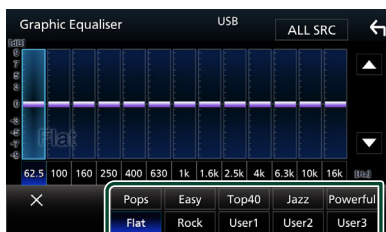

Enregistrez la courbe de l'égaliseur

1 Réglez la courbe de l'égaliseur.

2 Touchez **Memory**.

3 Sélectionnez l'emplacement de sauvegarde.

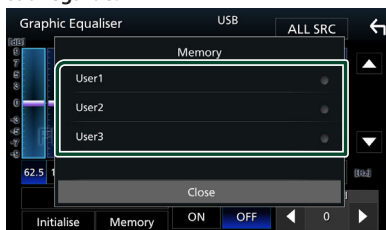

Décalage du volume

Réglez finement le volume de la source actuellement sélectionnée pour minimiser la différence de volume entre les différentes sources.

- 1 Appuyez sur le bouton **MENU**.
 ▶ Le menu contextuel s'affiche.
- 2 Touchez .
 ▶ L'écran audio s'affiche.
- 3 Touchez **Volume Offset**.

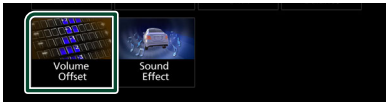

- 4 Touchez **+** ou **-** pour régler le niveau.

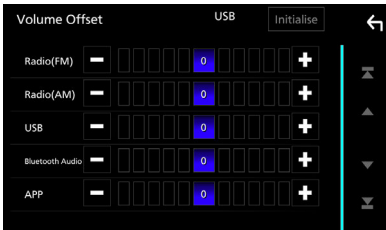

■ Initialise

Revient aux paramètres initiaux.

* Si vous avez d'abord monté le volume, puis réduit avec la fonction "Volume Offset" (Décalage du volume), le niveau sonore peut être extrêmement élevé si vous passez brusquement sur une autre source.

Effet sonore

Vous pouvez paramétrer les effets sonores.

- 1 Appuyez sur le bouton **MENU**.
 ▶ Le menu contextuel s'affiche.
- 2 Touchez .
 ▶ L'écran audio s'affiche.
- 3 Touchez **Sound Effect**.



- 4 Réglez chaque option comme suit.

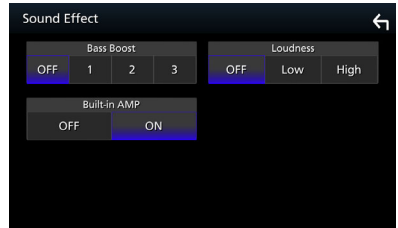

■ Bass Boost

Règle l'amplitude de l'amplification des graves parmi « OFF »/« 1 »/« 2 »/« 3 ».

■ Loudness

Définit les niveaux d'amplification des graves et des aigus.

« OFF », « Low », « High »

■ Built-in AMP

Mettez l'amplificateur intégré sous/hors tension.

Lorsqu'un amplificateur de puissance externe est connecté, l'arrêt du courant circulant vers l'amplificateur intégré réduit la production de chaleur et produit un meilleur son.

« OFF », « ON »

Position d'écoute/DTA

Réglez le délai de temporisation du son car les enceintes les plus proches du siège sélectionné présentent un délai plus important, de sorte que le son de chaque enceinte atteigne l'auditeur au même moment.

1 Appuyez sur le bouton **MENU**.

► Le menu contextuel s'affiche.

2 Touchez .

► L'écran audio s'affiche.

3 Touchez **Position/DTA**.



4 Sélectionnez la position d'écoute parmi les choix **Front R** (avant droit), **Front L** (avant gauche), **Front All** (avant tous) et **All**.

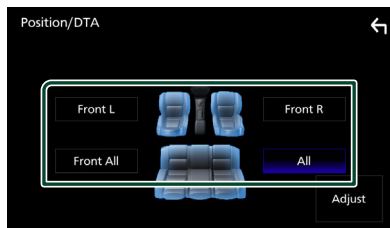

Contrôle de DTA position

Vous pouvez ajuster finement votre position d'écoute.

1 Touchez **Adjust**.

2 Touchez **Delay**.

3 Touchez ◀ ou ▶ pour ajuster le délai de l'enceinte sélectionnée.

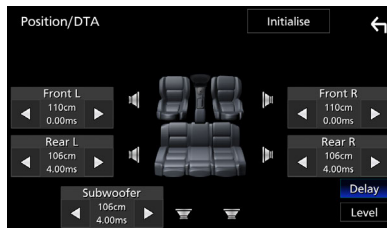

4 Touchez **Level**.

5 Touchez ◀ ou ▶ pour ajuster le niveau sonore de l'enceinte sélectionnée.

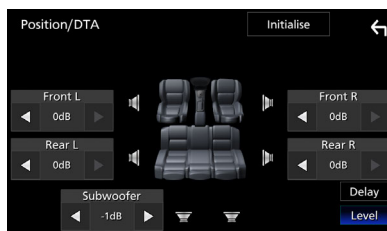

REMARQUE

- Pour revenir aux réglages initiaux pour Délai et Niveau, appuyez sur **Initialise** et **Yes** sur l'écran de confirmation.

Télécommande

Cet appareil peut être utilisé avec une télécommande KCA-RCDV340 (accessoire en option).

⚠ ATTENTION

- Placez la télécommande dans un endroit où elle ne risque pas de bouger durant le freinage ou au cours d'autres manœuvres. Si la télécommande tombait et se retrouvait coincée sous les pédales alors que le véhicule est en marche, cela pourrait entraîner un danger.
- Risque d'incendie ou d'explosion si la batterie est remplacée par une batterie de type incorrect. Assurez-vous de remplacer la batterie uniquement par une batterie du même type.
- Risque d'incendie, d'explosion ou de fuite de liquide ou de gaz inflammable si la batterie est laissée dans un environnement extrêmement chaud et/ou soumise à une pression d'air extrêmement basse. Le bloc-batterie ou les batteries ne doivent pas être exposées à une chaleur excessive telle que le soleil, le feu ou similaire.
- Risque d'incendie, d'explosion ou de fuite de liquide ou de gaz inflammable si la batterie est jetée dans le feu ou dans un four chaud, rechargée, court-circuitée, écrasée mécaniquement ou dissociée.
- Si du liquide entrait en contact avec vos yeux ou vos vêtements, rincez immédiatement à grande eau et consultez un médecin.

📦 Installation des piles

Si la télécommande fonctionne uniquement quand elle se trouve à de courtes distances, ou ne fonctionne pas du tout, il est possible que les piles soient déchargées.

Si tel est le cas, remplacez les deux piles par des neuves.

- 1 **Insérez 2 piles «AAA»/«R03» en respectant les polarités ⊕ et ⊖, comme indiqué sur le schéma à l'intérieur du boîtier.**

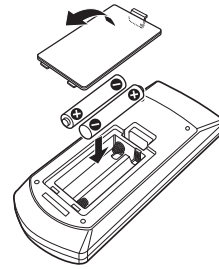

📦 Sélection du mode d'utilisation

Mettre en mode de fonctionnement «AUD.»

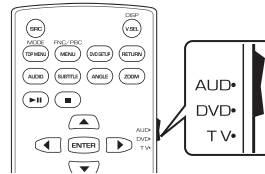

Fonctions des boutons de la télécommande

- Pointer la télécommande directement vers le capteur de la plaquette.
- NE PAS exposer la télécommande à une lumière vive (directement aux rayons du soleil ou à un éclairage artificiel).

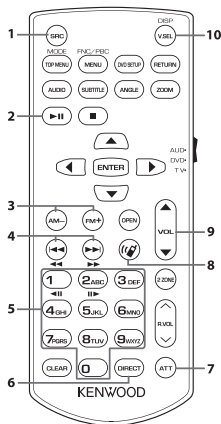

	Nom des touches	Fonction
1	SRC	Passé à la source à utiliser.
2	 	Lit ou met en pause. Pour les sources Radio et Radio numérique, sélectionnez le mode de recherche.
3	FM+ AM-	Pour la source radio, sélectionnez la bande FM/AM à recevoir.
4	◀◀ ▶▶	Sélectionne la piste ou le fichier à lire. Pour les sources radio et Radio numérique, basculez entre les différentes stations de diffusion reçues par l'appareil.
5	Touches numérotées	Vous permet de saisir le numéro à rechercher en mode de recherche directe. Pour plus de détails sur le mode de recherche directe, voir Mode de recherche directe (p.50) .
6	DIRECT	Passé en mode de recherche directe. Pour plus de détails sur le mode de recherche directe, voir Mode de recherche directe (p.50) .
7	ATT	Met sur muet/restaure le son

	Nom des touches	Fonction
8	☎	Quand un appel est reçu, répond à l'appel.
9	VOL ▲ ▼	Règle le volume.
10	DISP	Bascule l'écran entre la source actuelle et l'écran de l'application depuis l'iPhone/Android connecté.
-	Autre	Non utilisé.

Mode de recherche directe

Si vous utilisez la télécommande, vous pouvez aller directement à la fréquence du tuner.

REMARQUE

- Cette action n'est pas possible pour un périphérique USB.

1 Appuyez sur le bouton **DIRECT**.

Les contenus disponibles sont différents selon le type de source.

■ Radio

Fréquence

2 Appuyez sur les boutons des chiffres pour saisir une fréquence.

3 Appuyez sur le bouton **◀◀** ou **▶▶**.

► Le contenu correspondant au numéro que vous avez saisi est lu.

Connexion/Installation

Cette section est destinée à l'installateur professionnel.

Pour des raisons de sécurité, confiez le câblage et le montage à des professionnels. Consultez le revendeur audio pour automobile.

Avant l'installation

Avant d'installer cet appareil, veuillez prendre les mesures de précaution suivantes.

▲ AVERTISSEMENTS

- Si vous branchez le câble d'allumage (rouge) et le câble de la batterie (jaune) au châssis de la voiture (masse), il peut y avoir un court-circuit entraînant, à son tour, un incendie. Il faut toujours brancher ces câbles à la source d'alimentation fonctionnant via le boîtier de fusibles.
- Ne débranchez pas le fusible du câble d'allumage (rouge) ni du câble de la batterie (jaune). L'alimentation électrique doit être connectée aux câbles via le fusible.
- Lors du câblage des câbles, veuillez à enrouler du ruban isolant pour protéger l'isolation, autour des fils où ils entrent en contact avec des pièces métalliques. Le non-respect de cette consigne peut entraîner un incendie ou une électrocution.

▲ ATTENTION

- Installez cet appareil dans la console du véhicule.
Ne touchez pas les éléments métalliques de cet appareil pendant et juste après l'utilisation de l'appareil. Les éléments métalliques tels que le dissipateur thermique et le coffret sont très chauds.
- Pour éviter les blessures causées par des arêtes vives, etc., faites attention à vos bras et à vos mains lors de l'installation de cet appareil.
- Veillez à ne pas pincer les faisceaux lors de l'installation.

REMARQUE

- Le montage et le câblage de ce produit requièrent expérience et savoir-faire. Pour des

questions de sécurité, les travaux de montage et de câblage doivent être effectués par des professionnels.

- Veillez à brancher l'appareil à une alimentation électrique négative de 12 Vcc avec mise à la terre.
- N'installez pas l'appareil dans un endroit directement exposé aux rayons du soleil, à une chaleur excessive ou à l'humidité. Évitez également les endroits trop poussiéreux ou susceptibles d'être éclaboussés par de l'eau.
- Si l'appareil n'est pas sous tension (« There is an error in the speaker wiring. Please check the connections. » (Il y a un problème avec le câblage du haut-parleur. Veuillez vérifier les branchements) s'affiche), le câble du haut-parleur est peut-être en court-circuit ou est en contact avec le châssis du véhicule et la fonction de protection a peut-être été enclenchée. C'est pourquoi il faut vérifier le câble de l'enceinte.
- Si l'allumage de votre véhicule ne possède pas de position ACC, branchez les câbles d'allumage à une source d'alimentation que la clé de contact peut allumer ou éteindre. Si vous branchez le câble d'allumage à une source d'alimentation à tension constante comme les câbles de la batterie, il se peut que la batterie se décharge.
- Si la console est dotée d'un couvercle, veuillez à installer l'appareil de sorte que la façade ne heurte pas le couvercle quand elle s'ouvre ou se ferme.
- Si le fusible saute, vérifiez d'abord que les câbles ne se touchent pas afin d'éviter tout court-circuit, puis remplacez l'ancien fusible par un nouveau fusible de même puissance.
- Isolez les câbles non connectés avec un ruban vinyl, ou tout autre matériau similaire. Pour éviter tout court-circuit, ne retirez pas les capuchons placés aux extrémités des câbles non connectés ou des bornes.
- Branchez correctement les câbles de l'enceinte aux bornes correspondantes. L'appareil peut subir des dommages ou ne plus fonctionner si vous partagez les fils ⊖ ou les mettez à la masse avec une partie métallique du véhicule.
- Si seulement deux enceintes sont branchées

Connexion/Installation





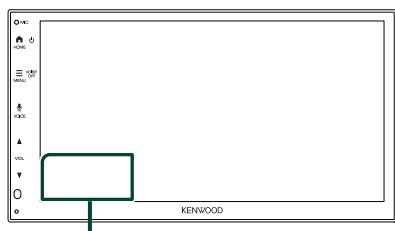

au système, branchez les connecteurs soit aux bornes de sortie avant soit aux bornes de sortie arrière (ne pas mélanger les bornes de sortie avant et arrière). Par exemple, si vous connectez le connecteur ⊕ de l'enceinte gauche à une borne de sortie avant, ne connectez pas le connecteur ⊖ à une borne de sortie arrière.

- Une fois l'appareil installé, vérifiez que les feux de freinage, les clignotants et les essuie-glace, etc. du véhicule fonctionnent correctement.
- N'exercez pas de pression excessive sur la surface du panneau lors de l'installation de l'appareil dans le véhicule. Dans le cas contraire, des cicatrices, des dommages ou une panne pourraient se produire.
- La réception peut être affectée s'il y a des objets métalliques à proximité de l'antenne Bluetooth.

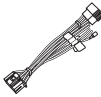

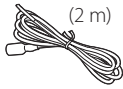
Antenne Bluetooth

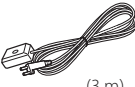
Accessoires fournis pour l'installation

① 	②  x1
③  (2 m) x1	④  x1
⑤  x2	⑥  (3 m) x1
⑦  x1	⑧  x1

Procédure d'installation

- 1) Pour éviter les courts-circuits, retirez la clé de contact, puis débranchez la borne ⊖ de la batterie.
- 2) Veillez à effectuer correctement les connexions des câbles d'entrée et de sortie pour chaque appareil.
- 3) Branchez le câble sur le faisceau de fils.
- 4) Prenez le connecteur B sur le faisceau de fils, puis branchez-le au connecteur de l'enceinte dans votre véhicule.
- 5) Prenez le connecteur A sur le faisceau de fils, puis branchez-le à la prise d'alimentation externe de votre véhicule.
- 6) Branchez le connecteur du faisceau de fils sur l'appareil.
- 7) Installez l'appareil dans votre véhicule.
- 8) Reconnectez la borne ⊖ de la batterie.
- 9) Appuyez sur le bouton réinitialiser.

Installation de l'appareil

Manchon de montage

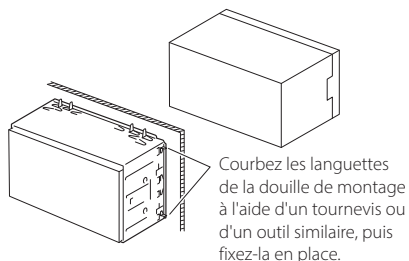

REMARQUE

- Vérifiez que l'appareil est correctement en place. Si l'appareil n'est pas stable, cela peut occasionner un dysfonctionnement (le son peut par exemple sauter).

Plaque de garniture

- 1) Fixez l'accessoire ② sur l'appareil.

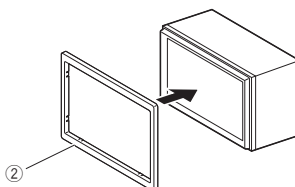

Installation 1DIN (sans manchon de montage)

Vous pouvez installer l'appareil dans un espace de taille 1DIN en retirant les supports droit, gauche et arrière.

- 1) Retirez les quatre vis noires du support arrière, puis retirez les deux vis noires de chacun des supports gauche et droit.

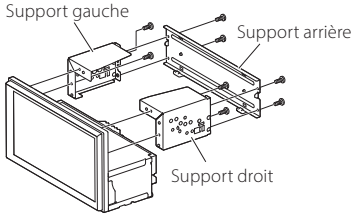

- 2) Alignez les trous de l'appareil (des deux côtés) avec le support de montage du véhicule et fixez l'appareil avec les vis (vendues séparément).

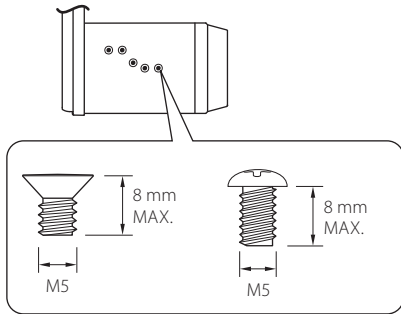

ATTENTION

Utilisez uniquement les vis spécifiées. L'utilisation de vis incorrectes peut endommager l'appareil.

Antenne GPS

L'antenne GPS est installée à l'intérieur du véhicule. Elle doit être installée dans une position aussi horizontale que possible pour permettre une réception aisée des signaux satellite GPS.

Montage de l'antenne GPS à l'intérieur du véhicule :

- 1) Nettoyez votre tableau de bord ou autre surface de montage.
- 2) Retirez le séparateur de la plaque métallique (accessoire ⑧).
- 3) Appuyez fermement la plaque métallique (accessoire ⑧) contre le tableau de bord ou une autre surface de montage. Vous pouvez courber la plaque de métal (accessoire ⑧) pour l'adapter à une surface incurvée, si nécessaire.
- 4) Détachez le papier protecteur du ruban double face (accessoire ⑦) et utilisez-le pour fixer l'antenne GPS (accessoire ⑥) et la plaque métallique (accessoire ⑧).

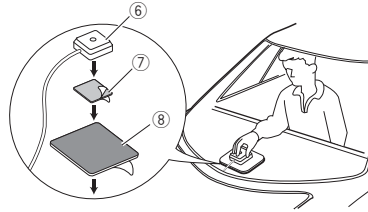

REMARQUE

- Utilisez l'antenne GPS fournie. Utiliser une antenne GPS autre que celle fournie peut entraîner une baisse de la précision de positionnement.
- Selon le type de véhicule, il se peut que la réception des signaux satellite GPS ne soit pas possible avec une installation intérieure.
- Veuillez installer l'antenne GPS à distance des antennes utilisées pour les radios CB ou les télévisions par satellite.
- L'antenne GPS doit être installée à au moins 30 cm (12 pouces) du smartphone/téléphone portable ou de toute autre antenne de transmission. Ces types de communication peuvent interférer avec les signaux du satellite GPS.
- Le fait de peindre l'antenne GPS avec une peinture (métallique) peut entraîner une baisse de performance.

Retrait de la plaque de garniture

- 1) Insérez la clé d'extraction (accessoire ④) entre la plaque de garniture et l'unité principale entre les griffes.

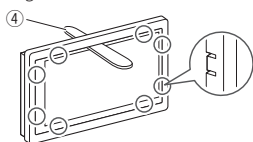

- 2) Tirez la plaque vers vous.

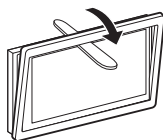

Retrait de l'appareil

- 1) Retirez la plaque de garniture en vous référant à l'étape 1 dans «**Retrait de la plaque de garniture**».
- 2) Insérez la clé d'extraction (accessoire ⑤) profondément dans l'espace entre les rainures, comme illustré. (La saillie à la pointe de la clé d'extraction doit faire face à l'appareil.)

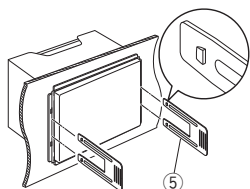

- 3) Une fois que vous avez correctement inséré la clé d'extraction, insérez l'autre clé d'extraction dans l'emplacement.

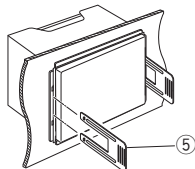

- 4) Extraire l'appareil à moitié.

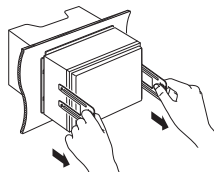

REMARQUE

- Veillez à ne pas vous blesser avec les broches d'arrêt sur la clé d'extraction.

- 5) Tenez l'appareil des deux mains et faites-le sortir complètement en veillant à ne pas le laisser tomber.

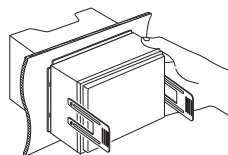

Connexion des câbles sur les contacts électriques

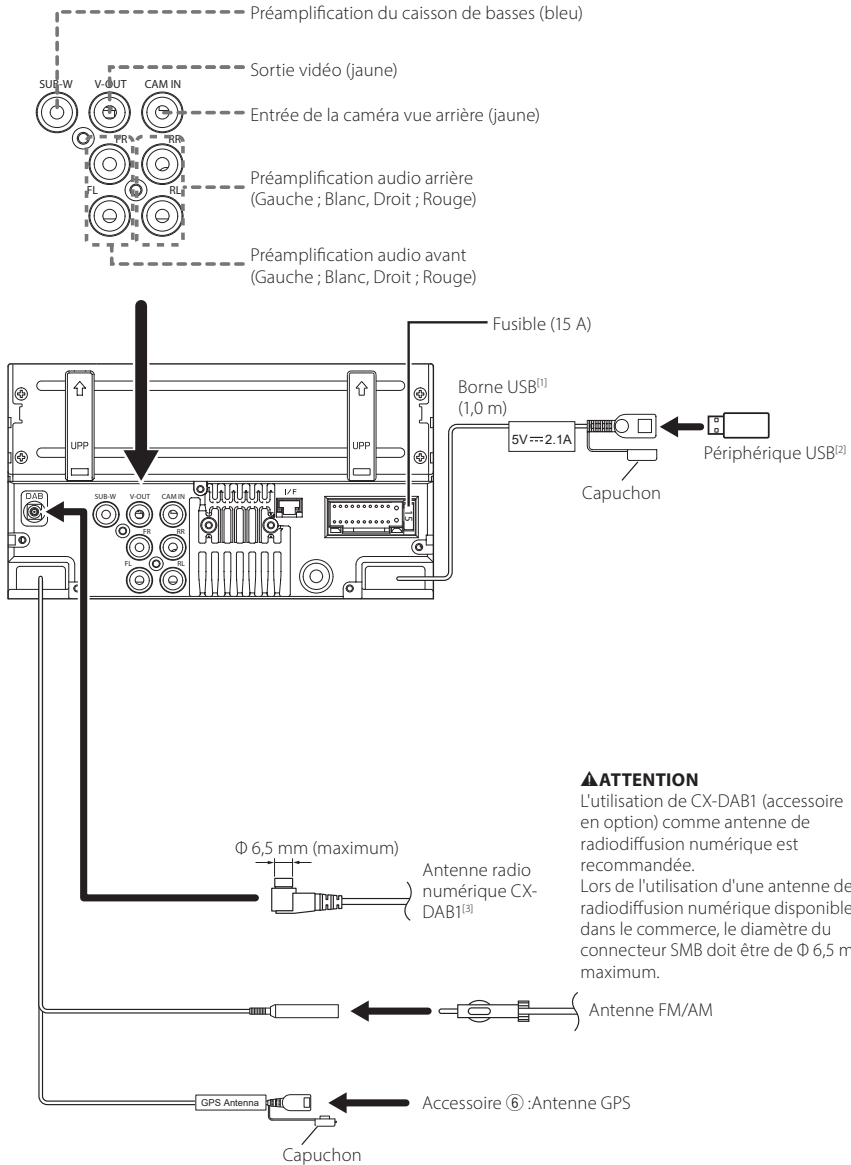

⚠ ATTENTION

L'utilisation de CX-DAB1 (accessoire en option) comme antenne de radiodiffusion numérique est recommandée. Lors de l'utilisation d'une antenne de radiodiffusion numérique disponible dans le commerce, le diamètre du connecteur SMB doit être de Φ 6,5 mm maximum.

^[1] Courant d'alimentation maximum USB : CC 5 V $\overline{\overline{=}}$ 2,1 A

^[2] Vendue séparément

^[3] Accessoire proposé en option

Connexion/Installation

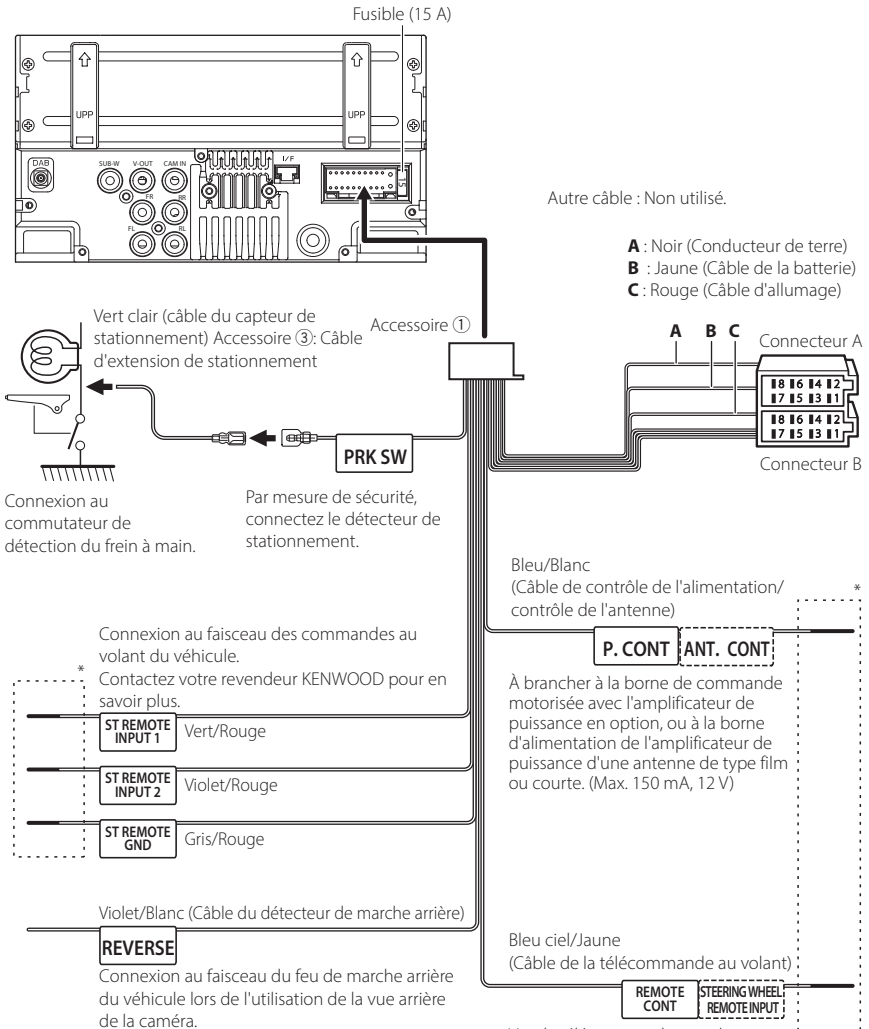

Vers la télécommande au volant
 Pour utiliser la fonction de télécommande au volant, vous avez besoin d'un adaptateur de télécommande spécial (non fourni) qui correspond à votre véhicule.

* Ne retirez pas le câble de la gaine thermorétractable sauf si vous effectuez une connexion.

Connecter un iPhone/Android

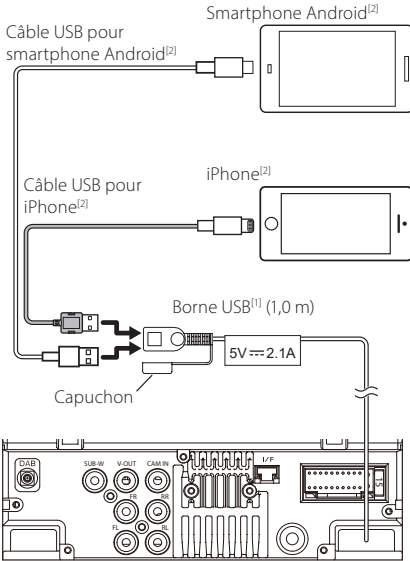

^[1] Courant d'alimentation maximum USB :
CC 5 V $\overline{=}$ 2,1 A

^[2] Vendue séparément

Guide de la fonction Connecteur ISO

Broche	Couleur et fonction	
A-4	Jaune	Batterie
A-5	Bleu	Antenne électrique ^[1]
A-6	Orange/Blanc	Éclairage
A-7	Rouge	Allumage (ACC)
A-8	Noir	Branchement à la terre (masse)
B-1/B-2	Violet (+) / Violet/Noir (-)	Arrière droit
B-3/B-4	Gris (+) / Gris/Noir (-)	Avant droit
B-5/B-6	Blanc (+) / Blanc/Noir (-)	Avant gauche
B-7/B-8	Vert (+) / Vert/Noir (-)	Arrière gauche

^[1] Max. 150 mA, 12 V

- Impédance d'enceinte : 4-8 Ω

ATTENTION

Avant de connecter les connecteurs ISO (disponibles dans le commerce) à l'unité, vérifier les conditions suivantes :

- Veiller à ce que l'affectation des broches du connecteur corresponde à l'unité KENWOOD.
- Prendre un avis supplémentaire pour le câble d'alimentation.
- Si les câbles d'alimentation et de contact ne correspondent pas, les changer en conséquence.
- Si le véhicule ne dispose pas d'un câble de démarrage, utiliser une interface disponible dans le commerce.

Dépannage

Problèmes et solutions

Si un problème quel qu'il soit survient, vérifiez tout d'abord dans le tableau suivant s'il n'est pas traité.

REMARQUE

- Certaines fonctions de cet appareil peuvent être désactivées à cause de certains réglages effectués sur cet appareil.
- Ce qui pourrait ressembler à un dysfonctionnement de votre appareil peut être le simple fruit d'une mauvaise utilisation ou d'un branchement défectueux.

Sur le thème des réglages

- **Impossible de régler le subwoofer.**
- **Impossible de configurer la phase du subwoofer.**
- **Aucune sortie émise par le subwoofer.**
- **Impossible de configurer le filtre passe-bas.**
- **Impossible de configurer le filtre passe-haut.**

Le caisson de graves n'est pas actif.

- Activez le caisson de graves. Voir **Configuration de l'enceinte/du répartiteur (p.44)**.

Sur le thème des fonctions audio

La réception de la radio est médiocre.

L'antenne de la voiture n'est pas déployée.

- Sortez l'antenne sur toute sa longueur.

Le fil d'antenne n'est pas branché.

- Branchez correctement le fil. Voir **Connexion des câbles sur les contacts électriques (p.55)**.

Sélection impossible d'un dossier.

La fonction de lecture aléatoire est active.

- Désactivez la fonction de lecture aléatoire.

Le son déraile à la lecture d'un fichier audio.

L'enregistrement est en mauvais état.

- Recommencez l'enregistrement du fichier ou utilisez une autre mémoire USB.

Autre

L'appui sur les touches n'est pas confirmé par un bip.

La prise preout est déjà utilisée.

- Le bip d'appui sur les touches ne peut pas être envoyé en sortie sur la prise preout.

Messages d'erreur

Lorsqu'un problème vous empêche d'utiliser correctement l'appareil, sa cause est affichée sous forme de message à l'écran.

No Device (périphérique USB)

Le périphérique USB est sélectionné comme source bien qu'aucun périphérique USB ne soit connecté.

- Sélectionnez une autre source que USB. Branchez un périphérique USB, puis sélectionnez à nouveau la source USB.

Disconnected (lecteur audio Bluetooth)

Le lecteur audio Bluetooth est sélectionné comme source bien qu'aucun lecteur audio Bluetooth ne soit connecté.

- Sélectionnez une autre source que Bluetooth. Connectez un lecteur audio Bluetooth, puis changez à nouveau la source en la réglant sur Bluetooth.

No Media file

Le périphérique USB connecté ne contient aucun fichier audio lisible. Utilisation d'un support dont les données enregistrées ne peuvent pas être lues par l'appareil.

- Voir **Supports et fichiers pouvant être lus (p.59)** et essayez avec un autre périphérique USB.

Annexes

Supports et fichiers pouvant être lus

Divers types de supports et fichiers peuvent être lus par l'appareil.

À propos des fichiers

Les fichiers audio et vidéo suivants sont pris en charge.

Fichiers audio lisibles

	Format	Débit binaire	Fréquence d'échantillonnage	Compte de bits
AAC-LC (.m4a)	MPEG2/4 AAC LC HE-AAC(V1,V2)	8 – 320kbps, VBR	16 – 48 kHz	16 bits
MP3 (.mp3)	MPEG 1/2 Audio Layer 3	8 – 320kbps, VBR	16 – 48 kHz	16 bits
WMA (.wma)	Profil L3 Windows Media Audio Standard (Version 7, 8, 9)	8 – 320kbps	16 – 48 kHz	16 bits
PCM linéaire (WAVE) (.wav)	Format audio à forme d'onde RIFF	–	16 – 192 kHz	16/24 bits
FLAC (.flac)	flac	–	16 – 192 kHz	16/24 bits
Vorbis (.ogg)	vorbis	VBR	16 – 48 kHz	16 bits

REMARQUE

- Les formats WMA et AAC protégés par GDN ne peuvent pas être lus.
- Bien que les fichiers audio soient conformes aux normes susmentionnées, la lecture peut se révéler impossible en fonction des types et conditions du support ou du périphérique.

Fichiers vidéo acceptés

	Profil	Taille de l'image max.	Débit binaire max.	Format audio
MPEG-1 (.mpg, .mpeg)	–	352 × 240, 352 × 288	1,5 Mbps	MPEG Audio Layer 2
MPEG-2 (.mpg, .mpeg)	MP@ML	720 × 480, 720 × 576	8 Mbps	MPEG Audio Layer 2
H.264/MPEG-4 AVC (.mp4, .m4v, .avi, .flv)	Profil de référence, Profil principal	1 920 × 1 080 (30 fps)	8 Mbps	MP3, AAC
MPEG-4 (.mp4, .avi)	Profil simple avancé	1 920 × 1 080 (30 fps)	8 Mbps	MP3, AAC
WMV (.wmv)	Profil principal	1 920 × 1 080 (30 fps)	8 Mbps	WMA
MKV (.mkv)	Le format vidéo suit le H.264/MPEG-4 AVC, MPEG-4			MP3, AAC

Limites structurelles des fichiers et des dossiers

	Périphérique USB
Nombre maximum de couches de dossier	8
Nombre maximum de fichiers (par dossier)	999
Nombre maximum de dossiers (par dossier)	9999
Nombre maximum de dossiers (par périphérique)	–

REMARQUE

- Vous pouvez saisir un nom de dossier et un nom de fichier avec jusqu'à 255 caractères d'un octet.
- Les fichiers dans un dossier dont le nom commence par un point (.) ne peuvent pas être lus.

Spécifications

■ Section moniteur

- Taille de l'image
: 6,8 pouces de large (diagonale)
- Système d'affichage
: Panneau LCD TN transparent
- Système de lecture
: Écran TFT à matrice active
- Nombre de pixels
: 1 843 200 (1024H × 600V × RGB)
- Pixels efficaces
: 99,99%
- Disposition des pixels
: Disposition RGB en rayures
- Rétroéclairage
: LED

■ Section interface USB

- Norme USB
: USB 2.0 Grande vitesse
- Système de fichiers
: FAT 16/ 32, exFAT, NTFS
- Courant d'alimentation maximum
: CC 5 V  2,1 A
- Convertisseur N/A
: 24 bits
- Décodeur audio
: MP3/ WMA/ AAC/ WAV/ FLAC
- Décodeur vidéo
: MPEG1/ MPEG2/ MPEG4/ WMV/ H.264/ MKV
- Réponse en fréquence
 - 192 kHz : 20 – 20 000 Hz
 - 96 kHz : 20 – 20 000 Hz
 - 48 kHz : 20 – 20 000 Hz
 - 44,1 kHz : 20 – 20 000 Hz
- Taux d'harmoniques
: 0,2% (1 kHz)
- Rapport signal/bruit
: 75 dB
- Dynamique
: 75 dB

■ Section Bluetooth

- Technologie
: Bluetooth Version 5.0
- Fréquence
: 2,402 – 2,480 GHz
- Puissance de sortie RF (E.I.R.P.)
: +9 dBm (MAX), classe de puissance 1
- Portée de communication maximale
: Champ de vision approx. 10 m
- Codec Audio
: SBC/AAC
- Profil (Support multi-profil)
 - HFP (Profil mains libres) 1.8
 - A2DP (Profil de distribution audio avancée) 1.3
 - AVRCP (Profil de télécommande audio/vidéo) 1.6
 - PBAP (Profil d'accès au répertoire téléphonique) 1.2

■ Section DSP

- Égaliseur graphique
Bande : 13 Bande
Fréquence (BAND1 – 13)
: 62,5/ 100/ 160/ 250/ 400/ 630/ 1k/ 1,6k/ 2.5k/ 4k/ 6,3k/ 10k/ 16k Hz
- Gain
: -9/-8/-7/-6/-5/-4/-3/-2/-1/0/
+1/+2/+3/+4/+5/+6/+7/+8/+9 dB
- Répartiteur 2 voies
- Filtre passe-haut**
Fréquence : Traversant, 30/40/50/60/70/80/90/100/120/150/180/220/250 Hz
Pente : -6/-12/-18/-24 dB/Oct.
Gain : -8/-7/-6/-5/-4/-3/-2/-1/0 dB
- Filtre passe-bas**
Fréquence : 30/40/50/60/70/80/90/100/120/150/180/220/250 Hz
Pente : -6/-12/-18/-24 dB/Oct.
Gain : -8/-7/-6/-5/-4/-3/-2/-1/0 dB
- Position
- Avant/Arrière/Caisson de basse**
: 0-6,1 m (pas de 0,01 m)
- Gain**
: -8 – 0 dB
- Niveau du caisson de basse
: -40 – +6 dB

■ Section Syntoniseur FM

- Bande de fréquences (step)
: 87,5 – 108,0 MHz (50 kHz)
- Sensibilité utilisable (S/N : 30 dB)
: 16,2 dBf (1,8 μ V/75 Ω)
- Réponse en fréquence (\pm 3,0 dB)
: 30 Hz – 14 kHz
- S/N (dB)
: 50 dB (MONO)
- Séparation stéréo
: 35 dB (1 kHz)

■ Section Syntoniseur AM

- Bande de fréquences (step)
: 531 - 1 611 kHz (9 kHz)
- Sensibilité utilisable
: 99 μ V (40 dB μ)

■ Section radio numérique

- Plage de fréquence
BANDE III : 174,928 – 239,200 MHz
- Sensibilité
: -98 dBm
- Rapport S/B
: 82 dB

■ Section de connecteur d'antenne Radio numérique

- Type de connecteur
: SMB
- Tension de sortie
: 12 V CC
- Intensité maximale
: < 100 mA

■ Section vidéo

- Système de couleur de l'entrée vidéo externe
: NTSC/PAL
- Niveau d'entrée vidéo externe (prise RCA)
: 1 Vp-p/75 Ω
- Niveau de sortie vidéo (prise RCA)
: 1 Vp-p/75 Ω

■ Section audio

- Sortie de puissance maximale (avant et arrière)
: 50 W \times 4
- Largeur de bande à pleine puissance (à moins de 1 % DHT)
: 22 W \times 4
- Bande de la fréquence de sortie
: 20 – 20 000 Hz
- Niveau de pré-amplification (V)
: 2,5 V/10 k Ω
- Impédance du préamplificateur
: 1,4 k Ω
- Impédance d'enceinte
: 4 – 8 Ω

■ Général

- Tension de fonctionnement
: batterie de voiture 12 V CC
- Dimensions d'installation (L \times H \times P)
: 182 \times 112 \times 86 mm
- Dimensions d'installation de l'unité principale (l \times H \times P)
: 178 \times 100 \times 86 mm (sans manchon)
- Poids
: 1,27 kg
(y compris le manchon et la plaque de garniture)

REMARQUE

- Bien que les pixels du panneau à cristaux liquides soient effectifs à 99,99 % ou plus, il se peut que 0,01 % des pixels ne s'éclaire pas ou s'éclaire mal.

Les spécifications sont sujettes à changements sans notification.

À propos de cet appareil

■ Copyrights

- La marque du mot et les logos Bluetooth® sont des marques déposées de Bluetooth SIG, Inc. et toute utilisation de ces marques par JVCKENWOOD est faite sous licence. Les autres marques déposées et appellations commerciales appartiennent à leurs propriétaires respectifs.
- Windows Media is a registered trademark or trademark of Microsoft Corporation in the United States and/or other countries.
- This product is protected by certain intellectual property rights of Microsoft. Use or distribution of such technology outside of this product is prohibited without a license from Microsoft.
- Use of the Made for Apple badge means that an accessory has been designed to connect specifically to the Apple product(s) identified in the badge and has been certified by the developer to meet Apple performance standards. Apple is not responsible for the operation of this device or its compliance with safety and regulatory standards. Please note that the use of this accessory with an Apple product may affect wireless performance.
- Apple, iPhone and Lightning are trademarks of Apple Inc., registered in the U.S. and other countries.
- Apple, Siri, Apple CarPlay and Apple CarPlay logo are trademarks of Apple Inc., registered in the U.S. and other countries.
- App Store is a service mark of Apple Inc., registered in the U.S. and other countries.
- IOS is a trademark or registered trademark of Cisco in the U.S. and other countries and is used under license.
- Google, Android, Google Play, Android Auto and other marks are trademarks of Google LLC.
- To use Android Auto on your car display, you'll need an Android phone running Android 8 or higher, an active data plan, and the Android Auto app.
- USB Type-C® and USB-C® are registered trademarks of USB Implementers Forum.
- MirrorAPP+ is a trademark of Gigaboyz.com Limited.
- THIS PRODUCT IS LICENSED UNDER THE AVC PATENT PORTFOLIO LICENSE FOR THE PERSONAL USE OF A CONSUMER OR OTHER USES IN WHICH IT DOES NOT RECEIVE REMUNERATION TO (i) ENCODE VIDEO IN COMPLIANCE WITH THE AVC STANDARD ("AVC VIDEO") AND/OR (ii) DECODE AVC VIDEO THAT WAS ENCODED BY A CONSUMER ENGAGED IN A PERSONAL ACTIVITY AND/OR WAS OBTAINED FROM A VIDEO PROVIDER LICENSED TO PROVIDE AVC VIDEO. NO LICENSE IS GRANTED OR SHALL BE IMPLIED FOR ANY OTHER USE. ADDITIONAL INFORMATION MAY BE OBTAINED FROM MPEG LA, L.L.C. SEE [HTTP://WWW.MPEGLA.COM](http://www.MPEGLA.COM)
- THIS PRODUCT IS LICENSED UNDER THE VC-1 PATENT PORTFOLIO LICENSE FOR THE PERSONAL AND NON-COMMERCIAL USE OF A CONSUMER TO (i) ENCODE VIDEO IN COMPLIANCE WITH THE VC-1 STANDARD ("VC-1 VIDEO") AND/OR (ii) DECODE VC-1 VIDEO THAT WAS ENCODED BY A CONSUMER ENGAGED IN A

PERSONAL AND NON-COMMERCIAL ACTIVITY AND/OR WAS OBTAINED FROM A VIDEO PROVIDER LICENSED TO PROVIDE VC-1 VIDEO. NO LICENSE IS GRANTED OR SHALL BE IMPLIED FOR ANY OTHER USE. ADDITIONAL INFORMATION MAY BE OBTAINED FROM MPEG LA, L.L.C. SEE [HTTP://WWW.MPEGLA.COM](http://WWW.MPEGLA.COM)

- libFLAC
Copyright (C) 2000,2001,2002,2003,2004,2005,2006,2007,2008,2009 Josh Coalsoun
Redistribution and use in source and binary forms, with or without modification, are permitted provided that the following conditions are met:
 - Redistributions of source code must retain the above copyright notice, this list of conditions and the following disclaimer.
 - Redistributions in binary form must reproduce the above copyright notice, this list of conditions and the following disclaimer in the documentation and/or other materials provided with the distribution.
 - Neither the name of the Xiph.org Foundation nor the names of its contributors may be used to endorse or promote products derived from this software without specific prior written permission.

THIS SOFTWARE IS PROVIDED BY THE COPYRIGHT HOLDERS AND CONTRIBUTORS "AS IS" AND ANY EXPRESS OR IMPLIED WARRANTIES, INCLUDING, BUT NOT LIMITED TO, THE IMPLIED WARRANTIES OF MERCHANTABILITY AND FITNESS FOR A PARTICULAR PURPOSE ARE DISCLAIMED. IN NO EVENT SHALL THE FOUNDATION OR CONTRIBUTORS BE LIABLE FOR ANY DIRECT, INDIRECT, INCIDENTAL, SPECIAL, EXEMPLARY, OR CONSEQUENTIAL DAMAGES (INCLUDING, BUT NOT LIMITED TO, PROCUREMENT OF SUBSTITUTE GOODS OR SERVICES; LOSS OF USE, DATA, OR PROFITS; OR BUSINESS INTERRUPTION) HOWEVER CAUSED AND ON ANY THEORY OF LIABILITY, WHETHER IN CONTRACT, STRICT LIABILITY, OR TORT (INCLUDING NEGLIGENCE OR OTHERWISE) ARISING IN ANY WAY OUT OF THE USE OF THIS SOFTWARE, EVEN IF ADVISED OF THE POSSIBILITY OF SUCH DAMAGE.

- libvorbis
Copyright (c) 2002-2008 Xiph.org Foundation
Redistribution and use in source and binary forms, with or without modification, are permitted provided that the following conditions are met:
 - Redistributions of source code must retain the above copyright notice, this list of conditions and the following disclaimer.
 - Redistributions in binary form must reproduce the above copyright notice, this list of conditions and the following disclaimer in the documentation and/or other materials provided with the distribution.
 - Neither the name of the Xiph.org Foundation nor the names of its contributors may be used to endorse or promote products derived from this software without specific prior written permission.

THIS SOFTWARE IS PROVIDED BY THE COPYRIGHT HOLDERS AND CONTRIBUTORS "AS IS" AND ANY EXPRESS OR IMPLIED WARRANTIES, INCLUDING, BUT NOT LIMITED TO, THE IMPLIED WARRANTIES OF MERCHANTABILITY AND FITNESS FOR A PARTICULAR PURPOSE ARE DISCLAIMED. IN NO EVENT SHALL THE FOUNDATION OR CONTRIBUTORS BE LIABLE FOR ANY

DIRECT, INDIRECT, INCIDENTAL, SPECIAL, EXEMPLARY, OR CONSEQUENTIAL DAMAGES (INCLUDING, BUT NOT LIMITED TO, PROCUREMENT OF SUBSTITUTE GOODS OR SERVICES; LOSS OF USE, DATA, OR PROFITS; OR BUSINESS INTERRUPTION) HOWEVER CAUSED AND ON ANY THEORY OF LIABILITY, WHETHER IN CONTRACT, STRICT LIABILITY, OR TORT (INCLUDING NEGLIGENCE OR OTHERWISE) ARISING IN ANY WAY OUT OF THE USE OF THIS SOFTWARE, EVEN IF ADVISED OF THE POSSIBILITY OF SUCH DAMAGE.

- libogg

Copyright (c) 2002, Xiph.org Foundation Redistribution and use in source and binary forms, with or without modification, are permitted provided that the following conditions are met:

- Redistributions of source code must retain the above copyright notice, this list of conditions and the following disclaimer.
- Redistributions in binary form must reproduce the above copyright notice, this list of conditions and the following disclaimer in the documentation and/or other materials provided with the distribution.
- Neither the name of the Xiph.org Foundation nor the names of its contributors may be used to endorse or promote products derived from this software without specific prior written permission.

THIS SOFTWARE IS PROVIDED BY THE COPYRIGHT HOLDERS AND CONTRIBUTORS "AS IS" AND ANY EXPRESS OR IMPLIED WARRANTIES, INCLUDING, BUT NOT LIMITED TO, THE IMPLIED WARRANTIES OF MERCHANTABILITY AND FITNESS FOR A PARTICULAR PURPOSE ARE DISCLAIMED. IN NO EVENT SHALL THE FOUNDATION OR CONTRIBUTORS BE LIABLE FOR ANY DIRECT, INDIRECT, INCIDENTAL, SPECIAL, EXEMPLARY, OR CONSEQUENTIAL DAMAGES (INCLUDING, BUT NOT LIMITED TO, PROCUREMENT OF SUBSTITUTE GOODS OR SERVICES; LOSS OF USE, DATA, OR PROFITS; OR BUSINESS INTERRUPTION) HOWEVER CAUSED AND ON ANY THEORY OF LIABILITY, WHETHER IN CONTRACT, STRICT LIABILITY, OR TORT (INCLUDING NEGLIGENCE OR OTHERWISE) ARISING IN ANY WAY OUT OF THE USE OF THIS SOFTWARE, EVEN IF ADVISED OF THE POSSIBILITY OF SUCH DAMAGE.

■ Informations sur le traitement des appareils électriques et électroniques et des batteries usagés (applicable aux pays de l'UE ayant adopté un système de tri des déchets)

Les produits et piles électriques sur lesquels le pictogramme (poubelle barrée) est apposé ne peuvent pas être éliminés comme ordures ménagères.

Les anciens équipements électriques et électroniques et les piles électriques doivent être recyclés sur des sites capables de traiter ces produits et leurs sous-produits déchets.

Contactez vos autorités locales pour connaître le site de recyclage le plus proche.

Un recyclage adapté et l'élimination des déchets aideront à conserver les ressources et à nous préserver des leurs effets nocifs sur notre santé et sur l'environnement.

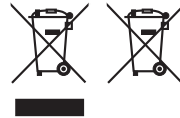



Déclaration de conformité se rapportant à la directive RE 2014/53/UE

Déclaration de conformité se rapportant à la directive RoHS 2011/65/UE

Fabricant:

JVCKENWOOD Corporation
3-12, Moriyacho, Kanagawa-ku, Yokohama-shi,
Kanagawa 221-0022, JAPON

Représentant dans l'UE:

JVCKENWOOD Europe B.V.
Rendementsweg 20 B-9, 3641 SL Mijdrecht, PAYS-
BAS

English

Hereby, JVCKENWOOD declares that the radio equipment DMX5023DABS/DMX553DABS is in compliance with Directive 2014/53/EU. The full text of the EU declaration of conformity is available at the following internet address:

Français

Par la présente, JVCKENWOOD déclare que l'équipement radio DMX5023DABS/DMX553DABS est conforme à la directive 2014/53/UE. L'intégralité de la déclaration de conformité UE est disponible à l'adresse Internet suivante :

Deutsch

Hiermit erklärt JVCKENWOOD, dass das Funkgerät DMX5023DABS/DMX553DABS der Richtlinie 2014/53/EU entspricht. Der volle Text der EU-Konformitätserklärung steht unter der folgenden Internetadresse zur Verfügung:

Nederlands

Hierbij verklaart JVCKENWOOD dat de radioapparatuur DMX5023DABS/DMX553DABS in overeenstemming is met Richtlijn 2014/53/EU. De volledige tekst van de EU-verklaring van overeenstemming is te vinden op het volgende internetadres:

Italiano

Con la presente, JVCKENWOOD dichiara che l'apparecchio radio DMX5023DABS/DMX553DABS è conforme alla Direttiva 2014/53/UE. Il testo integrale della dichiarazione di conformità UE è disponibile al seguente indirizzo internet:

Español

Por la presente, JVCKENWOOD declara que el equipo de radio DMX5023DABS/DMX553DABS cumple la Directiva 2014/53/EU. El texto completo de la declaración de conformidad con la UE está disponible en la siguiente dirección de internet:

Português

Deste modo, a JVCKENWOOD declara que o equipamento de rádio DMX5023DABS/DMX553DABS está em conformidade com a Diretiva 2014/53/UE. O texto integral da declaração de conformidade da UE está disponível no seguinte endereço de internet:

Polska

Niniejszym, JVCKENWOOD deklaruje, że sprzęt radiowy DMX5023DABS/DMX553DABS jest zgodny z dyrektywą 2014/53/UE. Pełny tekst deklaracji zgodności EU jest dostępny pod adresem:

Český

Společnost JVCKENWOOD tímto prohlašuje, že rádiové zařízení DMX5023DABS/DMX553DABS splňuje podmínky směrnice 2014/53/UE. Plný text EU prohlášení o shodě je dostupný na následující internetové adrese:

Magyar

JVCKENWOOD ezenel kijelenti, hogy a DMX5023DABS/DMX553DABS rádióberendezés megfelel a 2014/53/EU irányelvnek. Az EU konformitási nyilatkozat teljes szövege az alábbi weboldalon érhető el:

Hrvatski

JVCKENWOOD ovim izjavljuje da je radio oprema DMX5023DABS/DMX553DABS u skladu s Direktivom 2014/53/EU. Cjeloviti tekst deklaracije Europske unije o usklađenosti dostupan je na sljedećoj internet adresi:

Svenska

Härmed försäkras JVCKENWOOD att radioutrustningen DMX5023DABS/DMX553DABS är i enlighet med direktiv 2014/53/EU. Den fullständiga texten av EU-försäkran om överensstämmelse finns på följande Internetadress:

Suomi

JVCKENWOOD julistaa täten, että radiolaitte DMX5023DABS/DMX553DABS on direktiivin 2014/53/EU mukainen. EU-vaatimustenmukaisuusvakuutus löytyy kokonaisuudessaan seuraavasta internet-osoitteesta:

Slovensko

S tem JVCKENWOOD izjavlja, da je radijska oprema DMX5023DABS/DMX553DABS v skladu z Direktivo 2014/53/EU. Celotno besedilo direktive EU o skladnosti je dostopno na tem spletnem naslovu:

Slovensky

Spoločnosť JVCKENWOOD týmto vyhlasuje, že rádiové zariadenie DMX5023DABS/DMX553DABS vyhovuje smernici 2014/53/UE. Celý text EU vyhlásenia o zhode nájdete na nasledovnej internetovej adrese:

Dansk

Herved erklærer JVCKENWOOD, at radioustyret DMX5023DABS/DMX553DABS er i overensstemmelse med Direktiv 2014/53/EU. EU-overensstemmelseserklæringen fulde ordlyd er tilgængelig på følgende internetadresse:

Norsk

JVCKENWOOD erklærer herved at radioustyret DMX5023DABS/DMX553DABS er i samsvar med Direktiv 2014/53/EU. Den fullstendige teksten til EU-konformitetserklæringen er tilgjengelig på følgende internetadresse:

Ελληνικά

Με το παρόν, η JVCKENWOOD δηλώνει ότι ο ραδιοεξοπλισμός DMX5023DABS/DMX553DABS συμμορφώνεται με την Οδηγία 2014/53/ΕΕ. Το πλήρες κείμενο της δήλωσης συμμόρφωσης της ΕΕ είναι διαθέσιμο στην ακόλουθη διεύθυνση στο διαδίκτυο:

Eesti

Käesolevaga JVCKENWOOD kinnitab, et DMX5023DABS/DMX553DABS raadiovarustus on vastavuses direktiiviga 2014/53/EL. Eli vastavusdeklaratsiooni terviktekst on kättesaadav järgmisel internetiaadressil:

Latviešu

JVCKENWOOD ar šo deklarē, ka radio aparātūra DMX5023DABS/DMX553DABS atbilst direktīvas 2014/53/ES prasībām. Pilns ES atbilstības deklarācijas teksts ir pieejams šādā tīmekļa adresē:

Lietuviškai

Šiuo JVCKENWOOD pažymi, kad radijo įranga DMX5023DABS/DMX553DABS atitinka 2014/53/EB direktyvos reikalavimus. Visą EB direktyvos atitikties deklaracijos tekstą galite rasti šiuo internetiniu adresu:

Malti

B'dan, JVCKENWOOD jiddikjara li t-tagħmir tar-radju DMX5023DABS/DMX553DABS huwa konformi mad-Direttiva 2014/53/UE. It-test kollu tad-dikjarazzjoni ta' konformità huwa disponibbli fl-indirizz intranet li ġie:

Українська

Таким чином, компанія JVCケンウッド заявляє, що радіобладнання DMX5023DABS/DMX553DABS відповідає Директиві 2014/53/EU. Повний текст декларації про відповідність ЄС можна знайти в Інтернеті за такою адресою:

Türkçe

Burada, JVCケンウッド DMX5023DABS/DMX553DABS radyo ekipmanının 2014/53/AB Direktifine uygun olduğunu bildirir. AB uyumluluk deklarasyonunun tam metni aşağıdaki internet adresinde mevcuttur.

Русский

JVCケンウッド настоящим заявляет, что радиоборудование DMX5023DABS/DMX553DABS соответствует Директиве 2014/53/EU. Полный текст декларации соответствия ЕС доступен по следующему адресу в сети Интернет:

Limba română

Prin prezenta, JVCケンWOOD declară că echipamentul radio DMX5023DABS/DMX553DABS este în conformitate cu Directiva 2014/53/UE. Textul integral al declarației de conformitate UE este disponibil la următoarea adresă de internet:

Български език

С настоящото JVCケンWOOD декларира, че радиоборудването на DMX5023DABS/DMX553DABS е в съответствие с Директива 2014/53/ЕС. Пълният текст на ЕС декларацията за съответствие е достъпен на следния интернет адрес:

URL : <https://www.kenwood.com/euukdoc/>

Important Notice on Software

Software License on This Product

The software embedded in this product comprises a number of independent software components, each of which is copyrighted by JVCKENWOOD Corporation or by a third party.

This product uses software components that are based on an End-User License Agreement (hereinafter called "EULA") stipulated by JVCKENWOOD Corporation and by third parties.

The EULA dictates the availability of the source codes of free-software components as a prerequisite to distributing them in executable form under the terms of the GNU General Public License or the Lesser General Public License (hereinafter called "GPL/LGPL"). To get information about the software components that are subject to the terms of the GPL/LGPL, please visit the following Website:

Website URL <https://www2.jvckenwood.com/gpl/>

Queries concerning the contents of the source code or the like will not be accepted.

Please note that software components based on a EULA that is not subject to the terms of the GPL/LGPL or those that have been developed or created by JVCKENWOOD Corporation will be excluded from the scope of source code disclosure.

Because licenses to use software components distributed under the GPL/LGPL are offered to the customers for free of charge, no warranty is granted to the customers, whether explicitly or implicitly, to the extent of the applicable laws.

Unless otherwise stipulated by the applicable laws or agreed upon in writing, the copyright holders or those who are entitled to modify and redistribute the software components are not held responsible for any and all damages resulting from their use or from inability to use them. For more information about the terms of use of the software components, required items of compliance and so on, please refer to the GPL/LGPL.

Customers wishing themselves to use a software component that is subject to the GPL/LGPL embedded in this product are encouraged to read the terms of the corresponding license before use. Because each individual license is prescribed by a third party other than JVCKENWOOD Corporation, the original (English) of the license is presented.

EULA

Software License Agreement

JVCKENWOOD Corporation (hereinafter called "Licensor") holds either the copyright to the embedded software or the right to sublicense it. This agreement establishes the conditions under which the customer uses this "Licensed Software."

The customer shall agree to the terms of this license agreement before proceeding to use Licensed Software.

This agreement is deemed to have taken effect when the customer (hereinafter called "User") has used a product implementation of Licensed Software.

The Licensed Software may contain software Licensor has been licensed to use by third parties directly or indirectly. Some third parties may have terms of use prescribed for their customers, apart from this Software License Agreement. This agreement does not apply to such software. Be sure to consult "Important Notice on Software" as presented separately.

Article 1 (General)

Licensor grants to User a non-exclusive, non-assignable right of use Licensed Software within the country where the User purchases the Product (hereinafter the "Country") (except for the exception provided for in Paragraph 1, Article 3).

Article 2 (Right of Use)

1. The rise of use granted under this agreement is the right to use Licensed Software in this product.
2. User may not duplicate, copy, modify, add to, translate or otherwise alter, or loan licensed Software and the associated literature in whole or in part.
3. Use of Licensed Software is limited to a private extent, and Licensed Software may not be distributed, licensed or sublicensed for any purposes whatsoever, including commercial use.
4. User shall use Licensed Software as per the instruction manual or instructions given in the help file and may not use or duplicate data in violations of the regulations of the Copyright Law or other governing laws by using Licensed Software in whole or in part.

Article 3 (Terms of License)

1. In assigning this product, User may not retain the original copy of the embedded Licensed Software (including associated literature, updates and upgrades) and any duplicates and associated literature with regard to the license to use Licensed Software. User may transfer Licensed Software only to the condition of binding the assignee to abide by the terms of this Software License Agreement.
2. User may not reverse-engineer, disassemble, decompile or otherwise analyze the source code of Licensed Software.

Article 4 (Rights to Licensed Software)

All rights to Licensed Software and the associated literature, including copyrights, shall reside with Licensor or the original right holder who has granted the Right of Use and right to sublicense to Licensor (hereinafter referred to as "Original Right Holder"), and User does not have any rights other than Right of Use granted hereunder with regard to Licensed Software and the associated literature.

Article 5 (Exemption Granted to Licensor)

1. Licensor and Original Right Holder do not assume any responsibility for damages caused to User or third parties resulting from the exercise by User of the license granted hereunder, unless otherwise provided by any law to the contrary.
2. Licensor does not warrant Licensed Software to be merchantable, compatible and fit for specific purposes.

Article 6 (Responsibility for Third Parties)

If disputes over the infringement of third parties' intellectual property rights, such as copyrights and patent rights, arise out of the use of Licensed Software by User, User shall resolve these disputes at User's own expenses while keep Licensor and Original Right Holder harmless.

Article 7 (Secrecy Obligation)

User shall keep confidential Licensed Software provided hereunder, information contained in the associated literature or the like and those provisions of this agreement not yet in public knowledge and may not disclose or leak these to third parties without prior written consent from Licensor.

Article 8 (Cancellation of the Agreement)

Licensor reserves the right to cancel this agreement forthwith and claim compensation from User for the damages caused by such cancellation when User:

- (1) Breaches any of the provisions of this agreement, or
- (2) Has received a petition for seizure, provisional seizure, provisional disposition or any other kind of compulsory execution.

Article 9 (Destruction of Licensed Software)

If this agreement is terminated under the provision of the foregoing paragraph, User shall destroy Licensed Software, along with all associated literature and its duplicates, within two (2) weeks from the date of termination.

Article 10 (Copyright Protection)

1. Copyrights and all other intellectual property rights relating to Licensed Software shall reside with Licensor and Original Right Holder and in no circumstances with User.
2. User shall abide by the laws relating to copyrights and intellectual property rights in using Licensed Software.

Article 11 (Export Control)

1. Licensed Software and the associated literature or the like may not be exported to places outside the Country (including transmission outside the Country over the Internet or the like).
2. User agrees that Licensed Software is subject to export controls imposed by the Country and the United States of America.
3. User agrees to comply with all the international and domestic laws that apply to this software (U.S. Export Administration Regulations and regulations established by the U.S., the Country and their governmental agencies regarding usage by end users and export destinations).

Article 12 (Miscellaneous)

1. Even if this agreement is invalidated in part by law, all other provisions shall remain in effect.
2. Licensor and User shall consult each other in good faith to resolve any matters not provided for in this agreement or questions arising from the interpretation of this agreement.
3. Licensor and User agree that this agreement is governed by the law of Japan and that all disputes involving claims and obligations that may arise out of this agreement will be settled by arbitration at the Tokyo District Court as the court of first instance.

KENWOOD